

# Relé de propósito general LY

## Relé de potencia miniaturizado

- Equipado con barrera supresora de arcos.
- Rigidez dieléctrica: 2.000 V.
- Modelos de diodo incorporado añadidos a la serie LY.
- Los modelos de uno y dos polos son aplicables a bobinas de operación con valores nominales de 100/110 Vc.a., 110/120 Vc.a., 200/220 Vc.a., 220/240 Vc.a. ó 100/110 Vc.c.
- Los modelos de tres y cuatro polos son aplicables a bobinas de operación con valores nominales de 100/110 Vc.a., 200/220 Vc.a. ó 100/110 Vc.c.

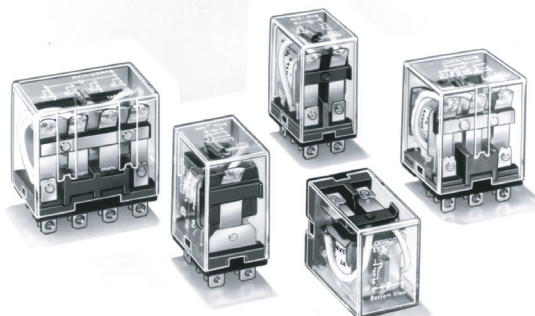

## Tabla de selección

### ■ Relés abiertos

Tipo	Configuración de contacto	Terminales enchufables/para soldar	Terminales enchufables/para soldar con indicador LED	Terminales de CI	Terminales enchufables/para soldar de montaje en parte superior
Estándar	SPDT	LY1	LY1N	LY1-0	LY1F
	DPDT	LY2	LY2N	LY2-0	LY2F
	DPDT (bifurcado)	LY2Z	LY2ZN	LY2Z-0	LY2ZF
	3PDT	LY3	LY3N	LY3-0	LY3F
	4PDT	LY4	LY4N	LY4-0	LY4F
Con diodo incorporado (sólo c.c.)	SPDT	LY1-D	LY1N-D2	---	---
	DPDT	LY2-D	LY2N-D2	---	---
	DPDT (bifurcado)	LY2Z-D	LY2ZN-D2	---	---
	3PDT	LY3-D	---	---	---
	4PDT	LY4-D	LY4N-D2	---	---
Con CR incorporado (sólo c.a.)	SPDT	---	---	---	---
	DPDT	LY2-CR	LY2N-CR	---	---
	DPDT (bifurcado)	LY2Z-CR	LY2ZN-CR	---	---

**Nota: 1.** Al hacer el pedido, incluya la tensión nominal de bobina con el número de modelo. Las tensiones nominales de bobina se proporcionan en la tabla de valores nominales de la bobina.

Ejemplo: LY2, 6    Vc.a.    Tensión nominal de bobina

2. Los relés con terminales de conexión rápida #187 también están disponibles con contacto SPDT y DPDT. Consulte a su representante de OMRON para obtener más información.
3. Modelos SEV y relés estándar excluidos los modelos DPDT (bifurcado).
4. Los relés VDE o LR se deben especificar al realizar el pedido.

## ■ Accesorios (pedir por separado)

### Bases

Polos	Base de conexión frontal	Base de conexión posterior		
	Terminales de tornillos/Para montaje en carril DIN	Terminales enchufables/para soldar	Terminales wire-wrap	Terminales para CI
1 ó 2	PTF08A-E, PTF08A	PT08	PT08QN	PT08-0
3	PTF11A	PT11	PT11QN	PT11-0
4	PTF14A-E, PTF14A	PT14	PT14QN	PT14-0

- Nota: 1. Para PTF08-E y PTF14A-E, ver "Base de montaje en carril".  
2. Las bases PTF□A (-E) son conformes a las normas UL y CSA: UL 508/CSA C22.2.

### Placas de montaje para bases

Modelo de base	Para 1 base	Para 10 bases	Para 12 bases	Para 18 bases
PT08 PT08QN	PYP-1	---	---	PYP-18
PT11 PT11QN	PTP-1-3	---	PTP-12	---
PT14 PT14QN	PTP-1	PTP-10	---	---

### Emparejamientos de base y clip de fijación

Tipo de relé	Polos	Bases de conexión frontal		Bases de conexión posterior	
		Modelo de base	Modelo de clip	Modelo de base	Modelo de clip
Estándar, contactos bifurcados, indicador de operación, diodo incorporado	1, 2	PTF08A-E, PTF08A	PYC-A1	PT08(QN), PT08-0	PYC-P
	3	PTF11A		PT11(QN), PT11-0	
	4	PTF14A-E, PTF14A		PT14(QN), PT14-0	
Circuito CR	2	PTF08A-E, PTF08A	Y92H-3	PT08(QN), PT08-0	PYC-1

## Especificaciones

### ■ Valores nominales de la bobina

#### Relés de uno y dos polos

Tensión nominal	Corriente nominal		Resistencia de la bobina	Inductancia de la bobina (valor de referencia)		Tensión mínima de operación	Tensión máxima de reposición	Tensión máxima	Consumo (aprox.)	
	50 Hz	60 Hz		Arm. OFF	Arm. ON					
c.a.	6 V	214,1 mA	183 mA	12,2 Ω	0,04 H	0,08 H	80% máx.	30% mín.	110%	1,0 a 1,2 VA (60 Hz)
	12 V	106,5 mA	91 mA	46 Ω	0,17 H	0,33 H				
	24 V	53,8 mA	46 mA	180 Ω	0,69 H	1,30 H				
	50 V	25,7 mA	22 mA	788 Ω	3,22 H	5,66 H				
	100/110 V	11,7/12,9 mA	10/11 mA	3,750 Ω	14,54 H	24,6 H				
	110/120 V	9,9/10,8 mA	8,4/9,2 mA	4,430 Ω	19,20 H	32,1 H				
	200/220 V	6,2/6,8 mA	5,3/5,8 mA	12,950 Ω	54,75 H	94,07 H				
220/240 V	4,8/5,3 mA	4,2/4,6 mA	18,790 Ω	83,50 H	136,40 H					
C.C.	6 V	150 mA		40 Ω	0,16 H	0,33 H	10% mín.		0,9 W	
	12 V	75 mA		160 Ω	0,73 H	1,37 H				
	24 V	36,9 mA		650 Ω	3,20 H	5,72 H				
	48 V	18,5 mA		2,600 Ω	10,6 H	21,0 H				
	100/110 V	9,1/10 mA		11,000 Ω	45,6 H	86,2 H				

Nota: Ver las notas de la parte inferior de la página siguiente.

## Relés de tres polos

Tensión nominal	Corriente nominal		Resistencia de la bobina	Inductancia de la bobina (valor de referencia)		Tensión mínima de operación	Tensión máxima de reposición	Tensión máxima	Consumo (aprox.)	
	50 Hz	60 Hz		Arm. OFF	Arm. ON					% de la tensión nominal
c.a.	6 V	310 mA	270 mA	6,7 Ω	0,03 H	0,05 H	80% máx.	30% mín.	110%	1,6 a 2,0 VA (60 Hz)
	12 V	159 mA	134 mA	24 Ω	0,12 H	0,21 H				
	24 V	80 mA	67 mA	100 Ω	0,44 H	0,79 H				
	50 V	38 mA	33 mA	410 Ω	2,24 H	3,87 H				
	100/110 V	14,1/16 mA	12,4/13,7 mA	2.300 Ω	10,5 H	18,5 H				
	200/220 V	9,0/10,0 mA	7,7/8,5 mA	8.650 Ω	34,8 H	59,5 H				
C.C.	6 V	234 mA		25,7 Ω	0,11 H	0,21 H	10% mín.		1,4 W	
	12 V	112 mA		107 Ω	0,45 H	0,98 H				
	24 V	58,6 mA		410 Ω	1,89 H	3,87 H				
	48 V	28,2 mA		1.700 Ω	8,53 H	13,9 H				
	100/110 V	12,7/13 mA		8.500 Ω	29,6 H	54,3 H				

**Nota:** Ver notas de la tabla siguiente.

## Relés de cuatro polos

Tensión nominal	Corriente nominal		Resistencia de la bobina	Inductancia de la bobina (valor de referencia)		Tensión mínima de operación	Tensión máxima de reposición	Tensión máxima	Consumo (aprox.)	
	50 Hz	60 Hz		Arm. OFF	Arm. ON					% de la tensión nominal
c.a.	6 V	386 mA	330 mA	5 Ω	0,02 H	0,04 H	80% máx.	30% mín.	110%	1,95 a 2,5 VA (60 Hz)
	12 V	199 mA	170 mA	20 Ω	0,10 H	0,17 H				
	24 V	93,6 mA	80 mA	78 Ω	0,38 H	0,67 H				
	50 V	46,8 mA	40 mA	350 Ω	1,74 H	2,88 H				
	100/110 V	22,5/25,5 mA	19/21,8 mA	1.600 Ω	10,5 H	17,3 H				
	200/220 V	11,5/13,1 mA	9,8/11,2 mA	6.700 Ω	33,1 H	57,9 H				
C.C.	6 V	240 mA		25 Ω	0,09 H	0,21 H	10% mín.		1,5 W	
	12 V	120 mA		100 Ω	0,39 H	0,84 H				
	24 V	69 mA		350 Ω	1,41 H	2,91 H				
	48 V	30 mA		1.600 Ω	6,39 H	13,6 H				
	100/110 V	15/15,9 mA		6.900 Ω	32 H	63,7 H				

- Nota:**
1. La corriente nominal y la resistencia de la bobina se miden a una temperatura de bobina de 23°C con tolerancias de +15%/–20% para las corrientes nominales y ±15% para la resistencia de bobina de c.c.
  2. Las características técnicas de funcionamiento se miden a una temperatura de bobina de 23°C.
  3. La resistencia y la impedancia de bobina de c.a. se ofrecen como valores de referencia (a 60 Hz).
  4. La caída del consumo se ha medido de acuerdo con los datos anteriores. Cuando excite transistores, compruebe la corriente de fuga y conecte una resistencia de absorción si es necesario.

## ■ Valores nominales de contacto

Relé	Contacto simple				Contactos bifurcados	
	1 polo		2, 3 ó 4 polos		2 polos	
<b>Carga</b>	Carga resistiva ( $\cos\phi = 1$ )	Carga inductiva ( $\cos\phi=0,4$ , L/R=7 ms)	Carga resistiva ( $\cos\phi = 1$ )	Carga inductiva ( $\cos\phi=0,4$ , L/R=7 ms)	Carga resistiva ( $\cos\phi = 1$ )	Carga inductiva ( $\cos\phi=0,4$ , L/R=7 ms)
<b>Carga nominal</b>	110 Vc.a. 15 A 24 Vc.c. 15 A	110 Vc.a. 10 A 24 Vc.c. 7 A	110 Vc.a. 10 A 24 Vc.c. 10 A	110 Vc.a. 7,5 A 24 Vc.c. 5 A	110 Vc.a. 5 A 24 Vc.c. 5 A	110 Vc.a. 4 A 24 Vc.c. 4 A
<b>Corriente nominal</b>	15 A		10 A		7 A	
<b>Tensión de conmutación máxima</b>	250 Vc.a. 125 Vc.c.		250 Vc.a. 125 Vc.c.		250 Vc.a. 125 Vc.c.	
<b>Corriente de conmutación máxima</b>	15 A		10 A		7 A	
<b>Capacidad de conmutación máx.</b>	1.700 VA 360 W	1.100 VA 170 W	1.100 VA 240 W	825 VA 120 W	550 VA 120 W	440 VA 100 W
<b>Tasa de fallos (valor de referencia)</b>	100 mA, 5 Vc.c.		100 mA, 5 Vc.c.		10 mA, 5 Vc.c.	

\*Nota: Nivel P:  $\lambda_{60} = 0,1 \times 10^{-6}$ /operación, valor de referencia

## ■ Características

Elemento	Todos excepto los relés con contactos bifurcados	Relés con contactos bifurcados
<b>Resistencia de contacto</b>	50 mΩ máx.	
<b>Tiempo de operación</b>	25 ms máx.	
<b>Tiempo de reposición</b>	25 ms máx.	
<b>Frecuencia máx. de operación</b>	Mecánica: 18.000 operaciones/hr Eléctrica: 1.800 operaciones/hr (a carga nominal)	
<b>Resistencia de aislamiento</b>	100 MΩ mín. (a 500 Vc.c.)	
<b>Rigidez dieléctrica</b>	1.000 Vc.a., 50/60 Hz durante 1 minuto entre contactos de la misma polaridad 2.000 Vc.a., 50/60 Hz durante 1 minuto entre contactos de polaridad distinta	
<b>Resistencia a vibraciones</b>	Destrucción: de 10 a 55 a 10 Hz, 0,5 mm de amplitud (1,0 mm de amplitud p-p) Malfunción: de 10 a 55 a 10 Hz, 0,5 mm de amplitud (1,0 mm de amplitud p-p)	
<b>Resistencia a golpes</b>	Destrucción: 1.000 m/s <sup>2</sup> Malfunción: 200 m/s <sup>2</sup>	
<b>Vida útil</b>	Mecánica: c.a.: 50.000.000 operaciones mín. (a 18.000 operaciones/hr) c.c.: 100.000.000 operaciones mín. (a 18.000 operaciones/hr) Eléctrica: Uno, tres y cuatro polos: 200.000 operaciones mín. (a 1.800 operaciones/hr a carga nominal) Dos polos: 500.000 operaciones mín. (a 1.800 operaciones/hr a carga nominal)	
<b>Temperatura ambiente*</b>	En servicio: Relés de contacto bifurcado estándar de uno y dos polos: -25°C a 55°C (sin formación de hielo) (-25°C a 70°C si la corriente es 4 A o menos) Todos los demás relés: -25°C a 40°C (sin formación de hielo) (-25°C a 55°C si la corriente es 4 A o menos)	
<b>Humedad ambiente</b>	En servicio: de 5% a 85%	
<b>Peso</b>	Uno y dos polos: aprox. 40 g, tres polos: aprox. 50 g, cuatro polos: aprox. 70 g	

Nota: 1. Los valores indicados anteriormente son valores iniciales.

2. El límite superior de 40°C para algunos relés se debe a la relación entre la temperatura de unión de diodo y el elemento utilizado.

## ■ Resistencia a cargas reales (sólo referencia)

### LY1

Tensión nominal	Tipo de carga	Condiciones	Frecuencia de activación	Vida útil eléctrica
100 Vc.a.	Motor de c.a.	400 W, 100 Vc.a. monofásico con corriente de pico de 35 A, corriente de 7 A	ON durante 10 s, OFF durante 50 s	50.000 operaciones
	Lámpara de c.a.	300 W, 100 Vc.a. con corriente de pico de 51 A, corriente de 3 A		ON durante 5 s, OFF durante 55 s
		500 W, 100 Vc.a. con corriente de pico de 78 A, corriente de 5 A	25.000 operaciones	
	Condensador (2.000 µF)	24 Vc.c. con corriente de pico de 50 A, corriente de 1 A	ON durante 1 s, OFF durante 6 s	100.000 operaciones
	Solenoides de c.a.	50 VA con corriente de pico de 2,5 A, corriente de 0,25 A		ON durante 1 s, OFF durante 2 s
		100 VA con corriente de pico de 5 A, corriente de 0,5 A	800.000 operaciones	

### LY2

Tensión nominal	Tipo de carga	Condiciones	Frecuencia de activación	Vida útil eléctrica
100 Vc.a.	Motor de c.a.	200 W, 100 Vc.a. monofásico con corriente de pico de 25 A, corriente de 5 A	ON durante 10 s, OFF durante 50 s	200.000 operaciones
	Lámpara de c.a.	300 W, 100 Vc.a. con corriente de pico de 51 A, corriente de 3 A		ON durante 5 s, OFF durante 55 s
		Condensador (2.000 µF)	24 Vc.c. con corriente de pico de 50 A, corriente de 1 A	
	24 Vc.c. con corriente de pico de 20 A, corriente de 1 A		150.000 operaciones	
	Solenoides de c.a.	50 VA con corriente de pico de 2,5 A, corriente de 0,25 A	ON durante 1 s, OFF durante 2 s	1.000.000 operaciones
		100 VA con corriente de pico de 5 A, corriente de 0,5 A		500.000 operaciones

### LY4

Tensión nominal	Tipo de carga	Condiciones	Frecuencia de activación	Vida útil eléctrica
100 Vc.a.	Motor de c.a.	200 W, 200 Vc.a. trifásico con corriente de pico de 5 A, corriente de 1 A	ON durante 10 s, OFF durante 50 s	500.000 operaciones
		750 W, 200 Vc.a. trifásico con corriente de pico de 18 A, corriente de 3,5 A		70.000 operaciones
	Lámpara de c.a.	300 W, 100 Vc.a. con corriente de pico de 51 A, corriente de 3 A	ON durante 5 s, OFF durante 55 s	50.000 operaciones
	Condensador (2.000 µF)	24 Vc.c. con corriente de pico de 50 A, corriente de 1 A	ON durante 1 s, OFF durante 15 s	5.000 operaciones
		24 Vc.c. con corriente de pico de 20 A, corriente de 1 A	ON durante 1 s, OFF durante 2 s	200.000 operaciones
	Solenoides de c.a.	50 VA con corriente de pico de 2,5 A, corriente de 0,25 A	ON durante 1 s, OFF durante 2 s	1.000.000 operaciones
		100 VA con corriente de pico de 5 A, corriente de 0,5 A		500.000 operaciones

■ Normas aprobadas

**Homologación UL 508 (Nº de expediente E41643)**

Nº de polos	Valores nominales de la bobina	Valores nominales de contacto	Operaciones
1	6 a 240 Vc.a. 6 a 125 Vc.c.	15 A, 30 Vc.c. (resistiva)	6 x 10 <sup>3</sup>
		15 A, 240 Vc.a. (uso general)	25 x 10 <sup>3</sup>
		TV-5, 120 Vc.a. 1/2 HP, 120 Vc.a.	
2		15 A, 28 Vc.c. (resistiva)	6 x 10 <sup>3</sup>
		15 A, 120 Vc.a. (resistiva)	25 x 10 <sup>3</sup>
		12 A, 240 Vc.a. (uso general) 1/2 HP, 120 Vc.a.	
3 y 4		10 A, 30 Vc.c. (resistiva)	6 x 10 <sup>3</sup>
		10 A, 240 Vc.a. (uso general)	
		1/3 HP, 240 Vc.a.	

**Listado CSA 22.2 Nº 14 (Nº de expediente LR31928)**

Nº de polos	Valores nominales de la bobina	Valores nominales de contacto	Operaciones
1	6 a 240 Vc.a. 6 a 125 Vc.c.	15 A, 30 Vc.c. (resistiva)	6 x 10 <sup>3</sup>
		15 A, 120 Vc.a. (uso general)	25 x 10 <sup>3</sup>
		1/2 HP, 120 Vc.a. TV-5, 120 Vc.a.	
2		15 A, 30 Vc.c. (resistiva)	6 x 10 <sup>3</sup>
		15 A, 120 Vc.a. (resistiva)	
		1/2 HP, 120 Vc.a. TV-3, 120 Vc.a.	
3 y 4		10 A, 30 Vc.c. (resistiva)	6 x 10 <sup>3</sup>
		10 A, 240 Vc.a. (uso general)	

**Listado SEV (Nº de expediente D3,31/137)**

Nº de polos	Valores nominales de la bobina	Valores nominales de contacto	Operaciones
1	6 a 240 Vc.a. 6 a 125 Vc.c.	15 A, 24 Vc.a.	6 x 10 <sup>3</sup>
		15 A, 220 Vc.c.	
2 a 4		10 A, 24 Vc.a. 10 A, 220 Vc.c.	

**TÜV (Nº de expediente R9251226) (IEC255)**

Nº de polos	Valores nominales de la bobina	Valores nominales de contacto	Operaciones
1 a 4	6 a 125 Vc.c. 6 a 240 Vc.a.	LY1, LY1-FD 15 A, 110 Vc.a. (cosφ=1) 10 A, 110 Vc.a. (cosφ=0,4) LY2, LY2-FD, LY3, LY3-FD, LY4, LY4-FD 10 A, 110 Vc.a. (cosφ=1) 7,5 A, 110 Vc.a. (cosφ=0,4)	100 x 10 <sup>3</sup>

**Homologación VDE (Nº 9903UG y 9947UG)**

Nº de polos	Valores nominales de la bobina	Valores nominales de contacto	Operaciones
1	6, 12, 24, 50, 110, 220 Vc.a. 6, 12, 24, 48, 110 Vc.c.	10 A, 220 Vc.a. (cosφ=1)	200 x 10 <sup>3</sup>
		7 A, 220 Vc.a. (cosφ=0,4)	
	10 A, 28 Vc.c. (L/R=0 ms)		
	7 A, 28 Vc.c. (L/R=7 ms)		
2		7 A, 220 Vc.a. (cosφ=1)	
		4 A, 220 Vc.a. (cosφ=0,4)	
		7 A, 28 Vc.c. (L/R=0 ms)	
		4 A, 28 Vc.c. (L/R=7 ms)	

**Homologación LR (Nº 563KOB-204523)**

Nº de polos	Valores nominales de la bobina	Valores nominales de contacto
2, 4	6 a 240 Vc.a. 6 a 110 Vc.c.	7,5 A, 230 Vc.a. (PF0.4) 5 A, 24 Vc.c. (L/R=7 ms)

# Curvas Características

## LY1

Corriente de conmutación máxima

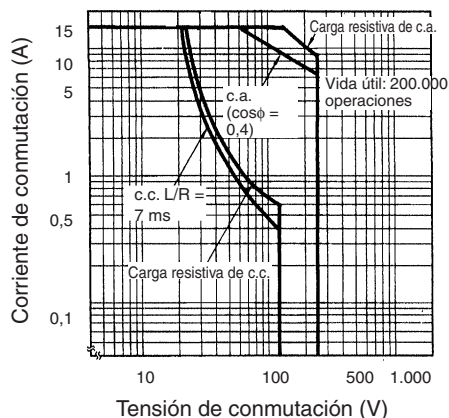

Vida útil

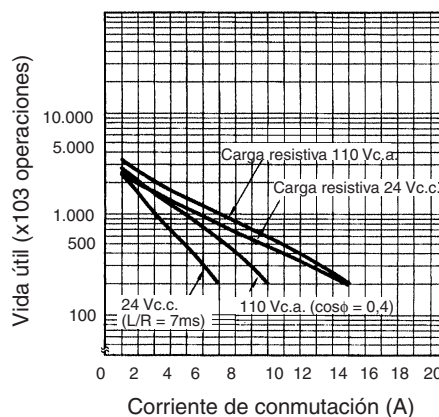

## LY2

Corriente de conmutación máxima

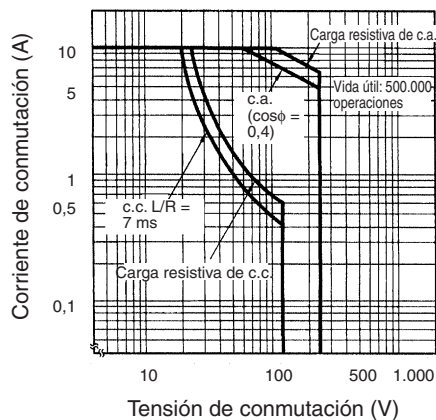

Vida útil

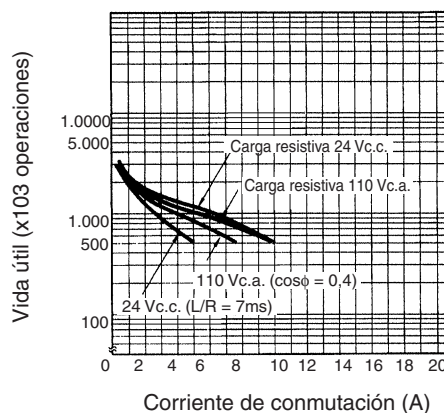

## LY3 y LY4

Corriente de conmutación máxima

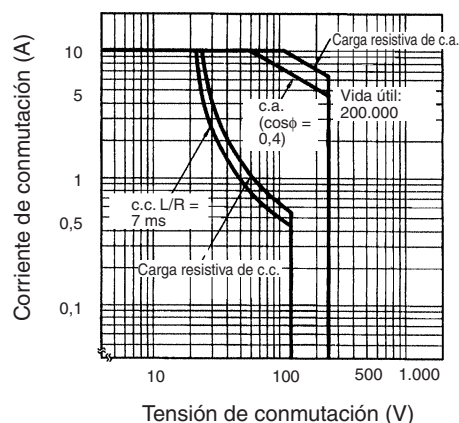

Vida útil

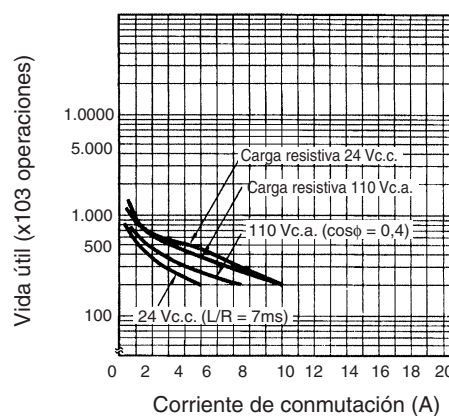

**LY2Z**

**Corriente de conmutación máxima**

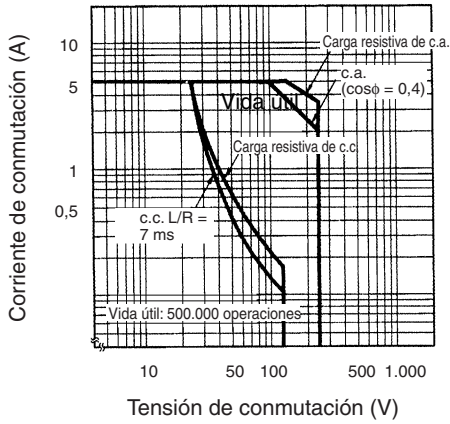

**Vida útil**

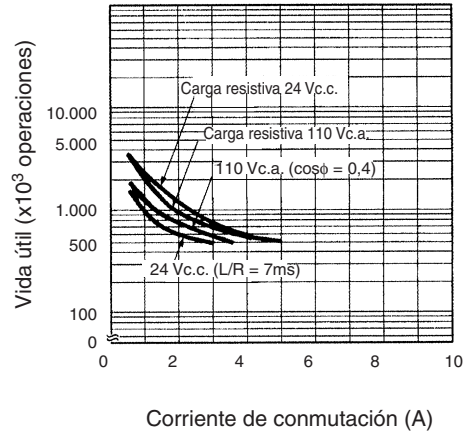

**Dimensiones**

**Nota:** Todas las dimensiones se expresan en milímetros, a menos que se especifique lo contrario.

**Relés con terminales de soldadura/enchufables**

LY1  
LY1N (-D2)  
LY1-D

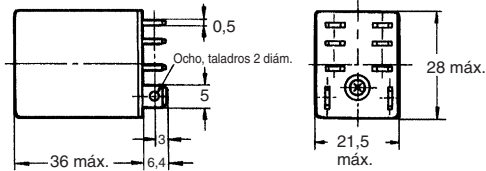
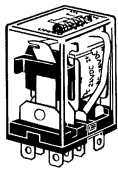

**Disposición de terminales/Conexiones internas (Vista inferior)**

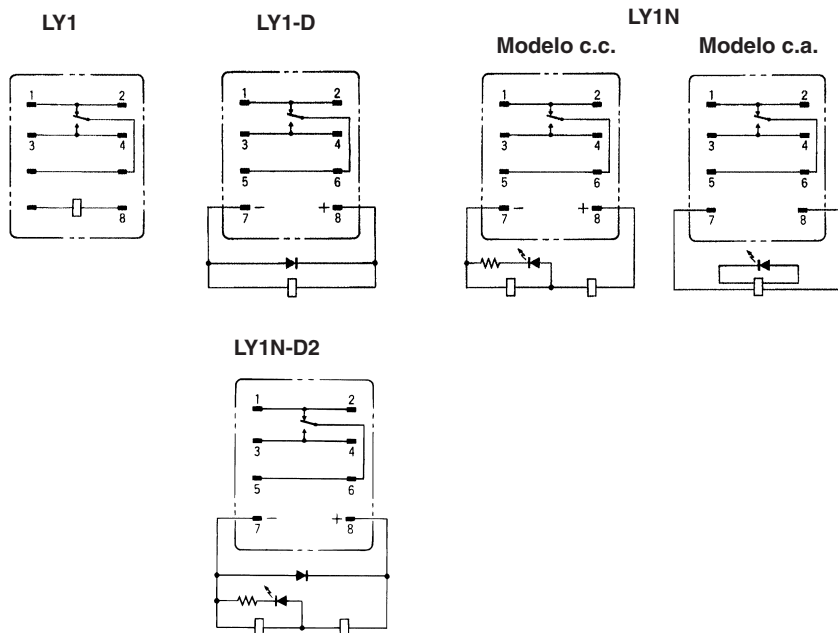

**Nota:** Los modelos de c.c. guardan polaridad.



LY2  
LY2-D  
LY2N  
LY2N-D2

LY2Z  
LY2Z-D  
LY2ZN  
LY2ZN-D2

Disposición de terminales/Conexiones internas (Vista inferior)

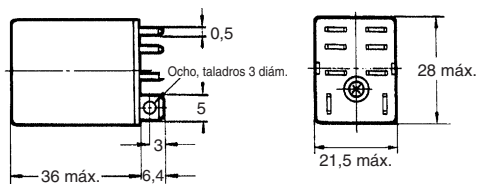
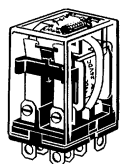

LY2(Z)

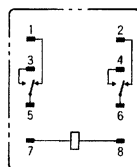

LY2(Z)-D

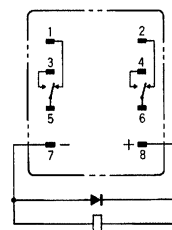

LY2(Z)N

Modelo c.c.

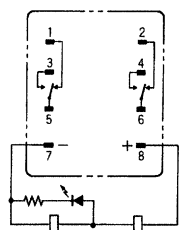

Modelo c.a.

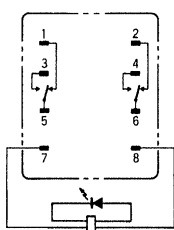

LY2(Z)N-D2

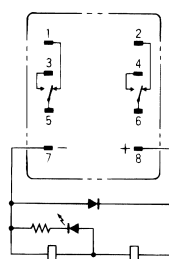

Nota: Los modelos de c.c. guardan polaridad.

LY3Z  
LY3N  
LY3-D

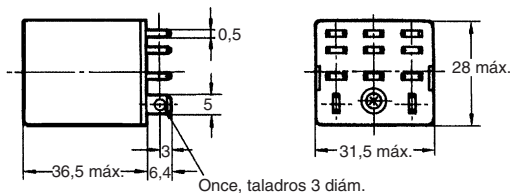
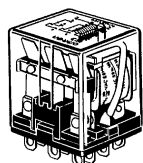

Disposición de terminales/Conexiones internas (Vista inferior)

LY3

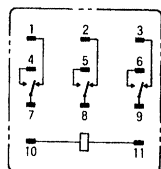

LY3-D

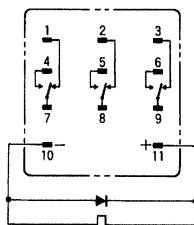

Modelo c.c.

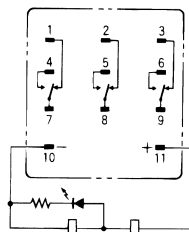

LY3N

Modelo c.a.

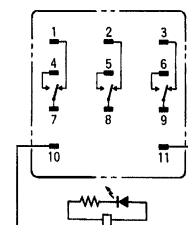

Nota: Los modelos de c.c. guardan polaridad.

LY4 LY4N  
LY4-D LY4N-D2

Disposición de terminales/Conexiones internas (Vista inferior)

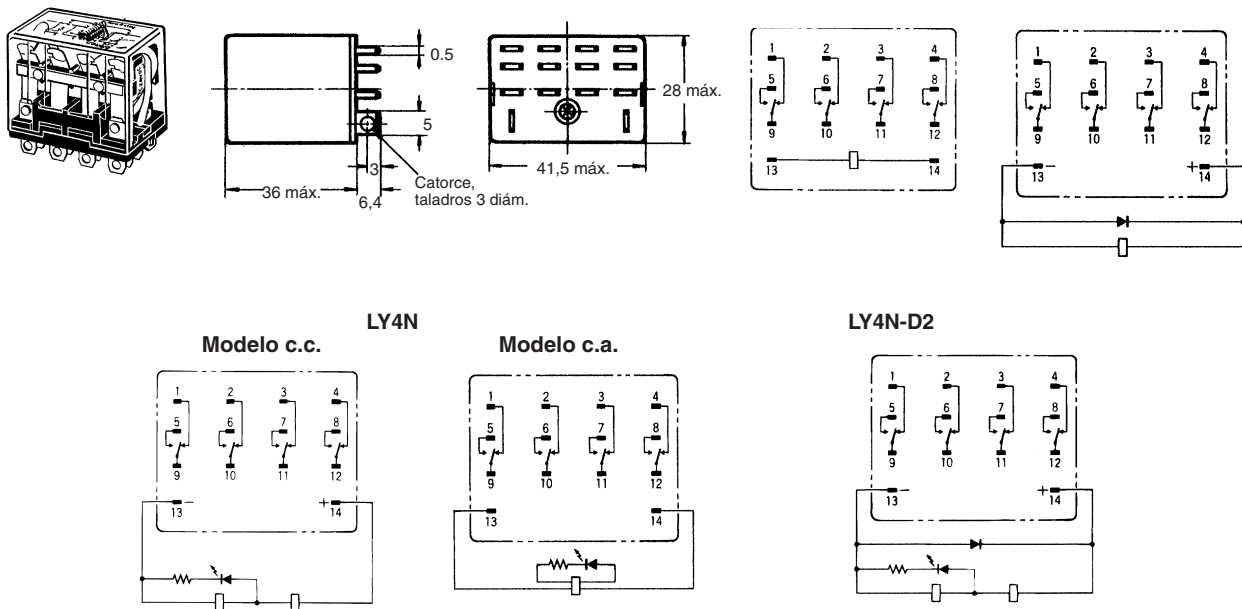

Nota: Los modelos de c.c. guardan polaridad.

LY2-CR  
LY2Z-CR  
LY2N-CR  
LY2ZN-CR

Disposición de terminales/Conexiones internas (Vista inferior)

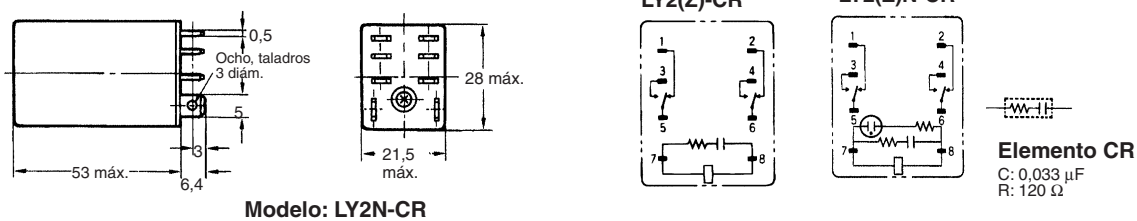

Relés con terminales para circuito impreso

LY1-0 LY3-0  
LY2-0 LY4-0

Taladros de la placa de circuito impreso (Vista inferior)

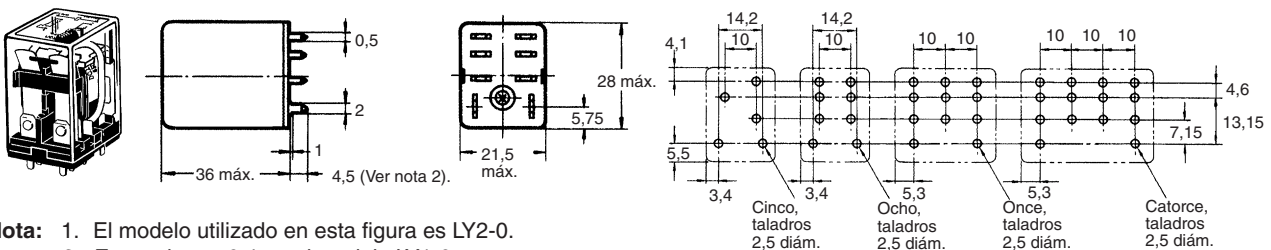

Nota: 1. El modelo utilizado en esta figura es LY2-0.  
2. Este valor es 6,4 en el modelo LY1-0.

Nota: 1. La tolerancia correspondiente a las cifras anteriores es 0,1 mm.  
2. Además de los terminales, varias partes del modelo LY1-0 transmiten corriente. Tome las precauciones adecuadas al montar el modelo LY1-0 en una placa de circuito impreso de dos caras.

## Relés de montaje superior

LY1F  
LY2F

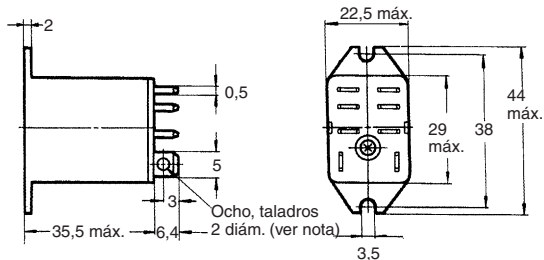
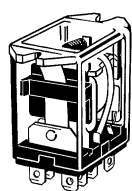

Taladros de montaje

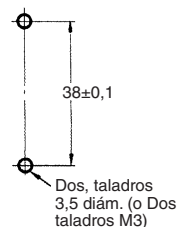

**Nota:** 1. Se deben aplicar Ocho taladros 3 diám. al modelo LY2F.

LY3F

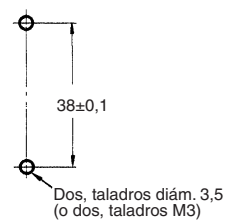
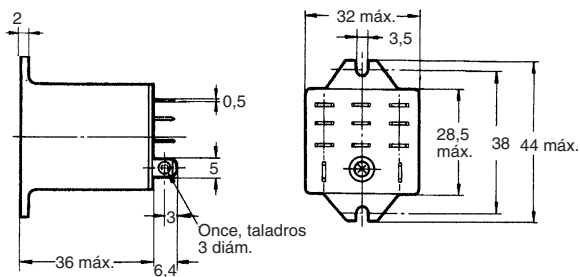
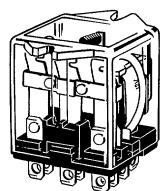

LY4F

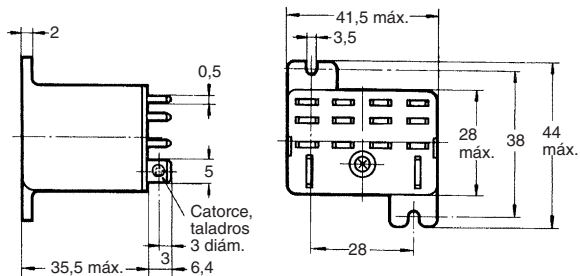
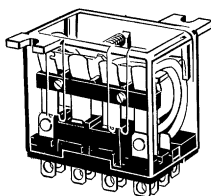

Taladros de montaje

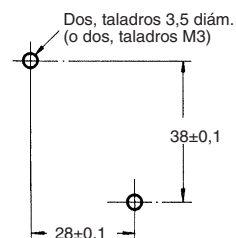

## Altura de montaje con base

Se deben mantener las siguientes alturas de base.

### Conexiones frontales

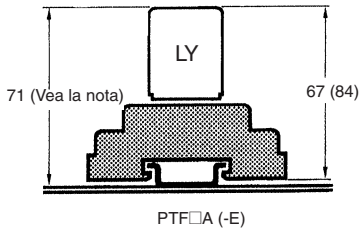

### Conexiones posteriores

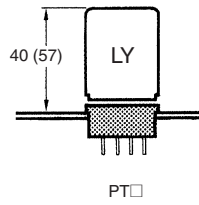

- Nota:**
1. El modelo PTF□A (-E) se puede montar en carriles o fijar mediante tornillos.
  2. En el caso del modelo LY□-CR (circuito CR de tipo integrado), medida es de 88.

## Bases

PTF08A-E

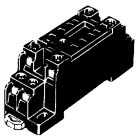

PTF11A

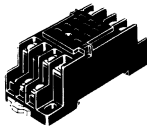

PTF14A-E

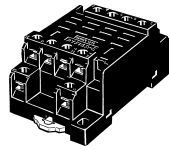

PT08



PT11



PT14

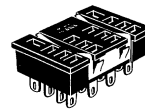

PT08QN

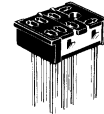

PT11QN

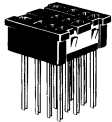

PT14QN

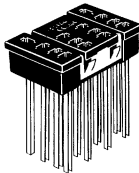

PT08-0

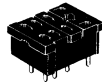

PT11-0

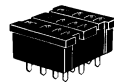

PT14-0

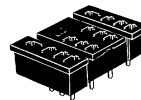

## Placas de montaje para bases de montaje posterior.

PYP-1

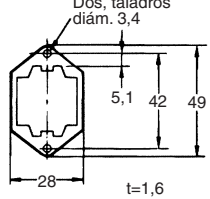

PTP-1-3

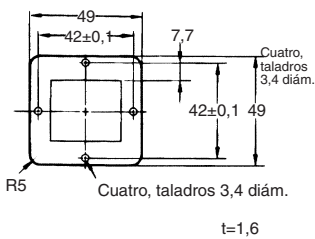

PTP-1

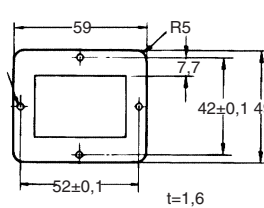

PYP-18

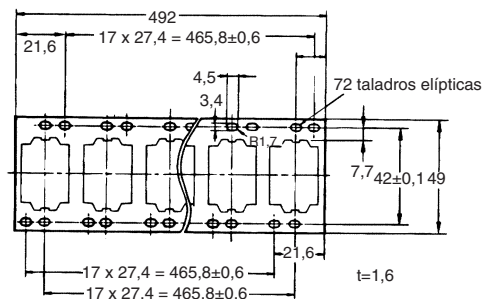

PTP-10

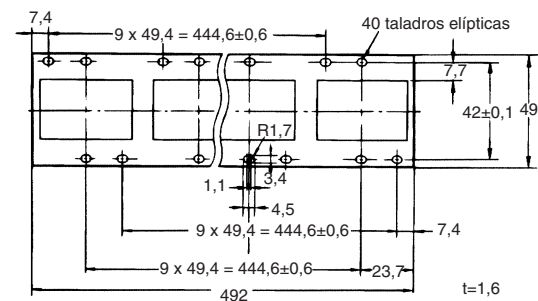

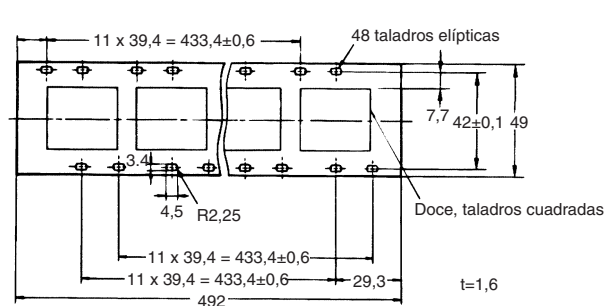

PTP-12

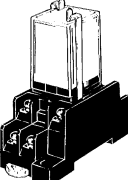
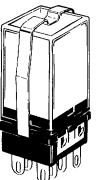
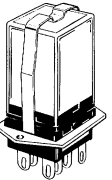
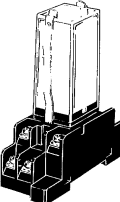

## ■ Clips de fijación

Los clips de fijación se utilizan para mantener los relés en las bases e impedir que queden sueltos a consecuencia de las vibraciones o los golpes.

Se utiliza con base		Se utiliza con placa de montaje de base	Para relé con circuito CR integrado	
<p>PYC-A1</p> 	<p>PYC-P</p> 	<p>PYC-S</p> 	<p>Y92H-3</p> 	<p>PYC-1</p> 

## Precauciones

Consulte las precauciones generales.

### ■ Conexiones

No invierta la polaridad cuando conecte relés accionados por c.c. con diodos o indicadores incorporados.

TODAS LAS DIMENSIONES SE ESPECIFICAN EN MILÍMETROS.

Para convertir de milímetros a pulgadas, multiplique por 0,03937. Para convertir de gramos a onzas, multiplique por 0,03527.

Cat. No. J002-ES1-10

Debido a las continuas mejoras y actualizaciones de los productos Omron, las especificaciones están sujetas a modificaciones sin previo aviso.