

# Terminales PanelView Plus 6

400, 600, 700, 1000, 1250, 1500



## Información importante para el usuario

Antes de instalar, configurar, poner en funcionamiento o realizar mantenimiento de este producto, lea este documento y los documentos listados en la sección Recursos adicionales acerca de la instalación, la configuración, la operación y el mantenimiento de este equipo. Los usuarios deben familiarizarse con las instrucciones de instalación y cableado y con los requisitos de todos los códigos, las leyes y las normas vigentes.

El personal debidamente capacitado debe realizar las actividades relacionadas con la instalación, los ajustes, la puesta en servicio, el uso, el ensamblaje, el desensamblaje y el mantenimiento, de conformidad con el código de prácticas aplicable.

Si este equipo se usa de manera no especificada por el fabricante, la protección provista por el equipo puede resultar afectada.

Bajo ninguna circunstancia Rockwell Automation Inc. será responsable de daños indirectos o consecuentes que resulten del uso o aplicación de este equipo.

Los ejemplos y diagramas que aparecen en este manual se incluyen únicamente con fines ilustrativos. Debido a las numerosas variables y requisitos asociados con cada instalación en particular, Rockwell Automation, Inc. no puede asumir ninguna responsabilidad ni obligación por el uso basado en los ejemplos y los diagramas.

Rockwell Automation, Inc. no asume ninguna obligación de patente respecto al uso de la información, los circuitos, los equipos o el software descritos en este manual.

Se prohíbe la reproducción total o parcial del contenido de este manual sin la autorización por escrito de Rockwell Automation, Inc.

Este manual contiene notas de seguridad en cada circunstancia en que se estimen necesarias.



**ADVERTENCIA:** Identifica información acerca de prácticas o circunstancias que pueden provocar una explosión en un ambiente peligroso, lo cual podría producir lesiones personales o la muerte, daños materiales o pérdidas económicas.



**ATENCIÓN:** Identifica información sobre las prácticas o circunstancias que pueden producir lesiones personales o la muerte, daños materiales o pérdidas económicas. Estas notas de atención le ayudan a identificar un peligro, evitarlo y reconocer las posibles consecuencias.

---

### IMPORTANTE

Identifica información crítica para la correcta aplicación y la comprensión del producto. Sírvase tomar nota de que en esta publicación se usa el punto decimal para separar la parte entera de la decimal de todos los números.

---

También puede haber etiquetas sobre o a los lados del equipo que proporcionan información sobre precauciones específicas.



**PELIGRO DE CHOQUE:** Puede haber etiquetas en el exterior o en el interior del equipo (por ejemplo, en un variador o un motor) para advertir sobre la posible presencia de voltajes peligrosos.



**PELIGRO DE QUEMADURA:** Puede haber etiquetas en el exterior o en el interior del equipo (por ejemplo, en un variador o un motor) a fin de advertir sobre superficies que podrían alcanzar temperaturas peligrosas.



**PELIGRO DE ARCO ELÉCTRICO:** Puede haber etiquetas sobre o a los lados del equipo, por ejemplo en un centro de control de motores, para alertar al personal respecto a un potencial arco eléctrico. Los arcos eléctricos causan lesiones graves o la muerte. Use el equipo de protección personal (PPE) apropiado. Siga TODOS los requisitos normativos en lo que respecta a las prácticas de trabajo seguras y el equipo de protección personal (PPE).

---

Este manual contiene información nueva y actualizada.

## Información nueva y actualizada

Esta tabla contiene los cambios hechos en esta revisión.

Tema	Página
Actualización de la tensión de CA en <a href="#">Tabla 8</a> .	18
Actualización de la tensión de CA y los Hz en <a href="#">Tabla 26</a> .	25
Actualización de la tensión de CA y los Hz en <a href="#">Tabla 40</a> .	41
Los terminales 700 a 1500 se han actualizado. El puerto mini USB (tipo B) se ha retirado de los nuevos terminales de la serie B.	17
Eliminación del puerto mini USB (tipo B) de los datos y esquemas de los terminales 700 a 1500 de la serie B en la totalidad de este manual del usuario.	18
	25
	32
	38
En este ejemplo se utiliza un terminal táctil 1000.	40
	42
	44
	122
	123
	124
	133
	134
	138
	142
	143
	144
	146
	148
	165
	175

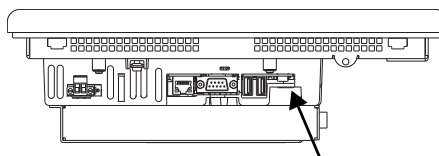

Terminal de la serie A con puerto mini USB (ya no se encuentra a la venta).

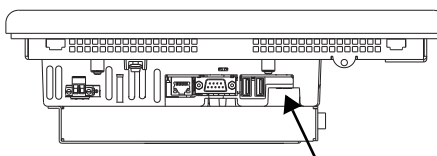

Terminal de la serie B sin puerto mini USB.

**Notas:**

<b>Prefacio</b>	Recursos adicionales . . . . .	9
	Contenido del paquete . . . . .	9
	Actualizaciones de firmware. . . . .	9
	 <b>Capítulo 1</b>	
<b>Descripción general</b>	Acerca de los terminales . . . . .	11
	Sistema operativo Windows CE . . . . .	12
	Sistema abierto versus cerrado . . . . .	12
	Opciones de puesta en marcha. . . . .	13
	Acceso al escritorio . . . . .	13
	Compatibilidad con software. . . . .	13
	Características de los terminales 400 y 600 . . . . .	14
	Características de los terminales 700 a 1500 . . . . .	17
	Selecciones de terminales 400/600. . . . .	20
	Selecciones de los terminales 700 a 1500 . . . . .	21
	Accesorios . . . . .	22
	 <b>Capítulo 2</b>	
<b>Instale el terminal</b>	Espacios libres para montaje. . . . .	30
	Pautas acerca del panel. . . . .	30
	Dimensiones de los recortes en el panel. . . . .	30
	Dimensiones del producto . . . . .	31
	Montaje del terminal	
	400/600 en un panel . . . . .	33
	Montaje del terminal 700 a 1500 en un panel. . . . .	35
	Desmontaje e instalación del bloque de terminales de alimentación eléctrica . . . . .	37
	Conexiones de alimentación eléctrica de CC . . . . .	38
	Conexiones de alimentación eléctrica de CA . . . . .	41
	Puesta en marcha inicial . . . . .	43
	Restablecimiento del terminal. . . . .	43
	 <b>Capítulo 3</b>	
<b>Modo de configuración</b>	Acceso al modo de configuración . . . . .	45
	Ajustes de terminal . . . . .	48
	Cargar y ejecutar una aplicación . . . . .	50
	Opciones de puesta en marcha. . . . .	51
	Acceso al escritorio . . . . .	55
	Configuración de la comunicación. . . . .	59
	Conexiones de red Ethernet. . . . .	61
	Administración de archivos . . . . .	65
	Ajustes de la pantalla . . . . .	68
	Ajustes del dispositivo de entrada. . . . .	70
	Configurar las opciones de impresión . . . . .	73
	Verificar la integridad de los archivos de aplicación. . . . .	75
	Configurar el diagnóstico . . . . .	76
	Ver y borrar el registro de eventos del sistema . . . . .	77

	Información del sistema.....	77
	Habilitar o inhabilitar la visualización de alarmas.....	79
	Ajustes de hora y fecha.....	80
	Ajustes regionales.....	83
	Vinculación de fuentes.....	86
	<b>Capítulo 4</b>	
<b>Sistema operativo Windows CE</b>	Características estándares de Windows CE 6.0.....	87
	Windows CE 6.0 con características extendidas.....	89
	Windows Explorer.....	90
	Barra de tareas.....	90
	Paneles de entrada.....	90
	Panel de control de Windows.....	91
	Copia de seguridad y restauración.....	92
	Monitor de hardware.....	95
	Propiedades del teclado.....	97
	Propiedades de la pantalla táctil.....	97
	Propiedades de la pantalla.....	98
	Administrador de logotipos.....	100
	System Information.....	101
	Cuentas de usuario.....	104
	Servicios.....	106
	Configuración de servidores de red.....	107
	Compatibilidad con impresoras.....	116
	Lector PDF.....	119
	Visor de imagen.....	120
	<b>Capítulo 5</b>	
<b>Instale y reemplace los componentes</b>	Herramientas requeridas.....	122
	Instalación o reemplazo del módulo lógico.....	122
	Instalación o reemplazo de un módulo de comunicación.....	123
	Cambiar el módulo de pantalla.....	125
	Reemplazo del bisel.....	126
	Reemplazo de la luz de retroiluminación.....	128
	Reemplazo de la batería.....	132
	Instalación del módulo de fuente de alimentación de CA.....	134
	Retirar la etiqueta de identificación del producto.....	136
	Reemplazo de los insertos de inscripción del teclado.....	137
	Cargar una tarjeta SD.....	138
	Limpieza de la pantalla.....	139
	<b>Capítulo 6</b>	
<b>Conexiones del terminal</b>	Puertos USB.....	142
	Conexiones Ethernet.....	144
	Conexiones en serie.....	146
	Módulo de comunicación DH-485/DH+.....	149
	Módulo de comunicación ControlNet.....	152
	Conexiones del controlador.....	155

	<b>Capítulo 7</b>	
<b>Actualizaciones de firmware</b>	Firmware del terminal . . . . .	157
	Descargar los archivos de firmware . . . . .	158
	Asistente de actualización de firmware . . . . .	158
	Actualización del firmware del terminal desde un dispositivo de almacenamiento . . . . .	159
	Actualizar el firmware del terminal a través de la red . . . . .	162
	<b>Capítulo 8</b>	
<b>Resolución de problemas</b>	Indicadores de estado . . . . .	165
	El terminal no arranca correctamente . . . . .	166
	Mensajes y códigos de puesta en marcha . . . . .	168
	Comprobar los componentes del terminal . . . . .	170
	Conexión Ethernet . . . . .	171
	Control ActiveX activador de programa . . . . .	172
	La aplicación no se ejecuta . . . . .	172
	Acceso al modo de configuración . . . . .	172
	Errores del sistema de archivos . . . . .	173
	Diagnósticos avanzados . . . . .	173
	Acceso a operaciones de mantenimiento . . . . .	174
	Restauración de los valores predeterminados de fábrica . . . . .	176
	<b>Apéndice A</b>	
<b>Fuentes residentes en el terminal</b>	Fuentes True Type . . . . .	179
	<b>Apéndice B</b>	
<b>Instalaciones en exteriores para pantallas de alto brillo</b>	Consideraciones importantes . . . . .	181
	Uso de recubrimiento antideslumbrante . . . . .	181
	Uso de un visor solar . . . . .	181
	Selección de un envoltente . . . . .	182
	Consideraciones sobre la luz de retroiluminación . . . . .	182
	Orientación del terminal . . . . .	182
<b>Índice</b>		





Este manual describe cómo instalar, configurar, operar y resolver problemas de los terminales PanelView Plus 6. No proporciona los procedimientos para crear las aplicaciones que se ejecutan en el terminal.

También tendrá que hacer lo siguiente:

- Utilizar FactoryTalk® View Studio para Machine Edition a fin de crear una aplicación HMI que se ejecute en el terminal.
- Crear lógica de escalera para interactuar con la aplicación HMI.

## Recursos adicionales

Estos documentos contienen información adicional relativa a productos relacionados de Rockwell Automation.

Recurso	Descripción
PanelView Plus Specifications Technical Data, publicación <a href="#">2711P-TD005</a>	Proporciona las especificaciones técnicas, especificaciones ambientales y certificaciones de la plataforma PanelView Plus 6.
Pautas de cableado y conexión a tierra de equipos de automatización industrial, publicación <a href="#">1770-4.1</a>	Proporciona las pautas generales para instalar un sistema industrial de Rockwell Automation®.
Sitio web de certificaciones de productos: <a href="http://www.ab.com">http://www.ab.com</a>	Proporciona las declaraciones de conformidad, los certificados y otros detalles de certificación.

Puede ver o descargar publicaciones en <http://www.rockwellautomation.com/literature/>. Para solicitar copias impresas de la documentación técnica, comuníquese con el distribuidor de Allen-Bradley o representante de ventas de Rockwell Automation correspondiente a su localidad.

## Contenido del paquete

Este producto se envía con los siguientes ítems:

- Terminal con el software de tiempo de ejecución FactoryTalk View Machine Edition instalado y activado
- Información sobre el producto
- Palancas de montaje para instalar los terminales 400 y 600
- Abrazaderas de montaje para instalar los terminales 700 a 1500
- Plantilla de corte del panel

## Actualizaciones de firmware

Para las últimas actualizaciones de firmware y otras descargas para los terminales PanelView Plus 6, vaya a <http://www.rockwellautomation.com/support> y haga clic en Firmware Updates.

**Notas:**

## Descripción general

<b>Tema</b>	<b>Página</b>
Sistema operativo Windows CE	12
Sistema abierto versus cerrado	12
Acceso al escritorio	13
Compatibilidad con software	13
Características de los terminales 400 y 600	14
Características de los terminales 700 a 1500	17
Selecciones de terminales 400/600	20
Selecciones de los terminales 700 a 1500	21
Accesorios	22

### Acerca de los terminales

Los terminales PanelView Plus 6 son interfaces operador-máquina que ejecutan aplicaciones a nivel de máquina HMI en un entorno industrial. Las pantallas están disponibles en tamaños de 4 a 15 pulgadas. Estos dispositivos se usan para monitorizar, controlar y ver información gráficamente, lo cual permite a los operadores entender rápidamente el estado de la aplicación.









Esta plataforma se programa usando software de desarrollo común que ofrece compatibilidad con múltiples idiomas, y se integra en sistemas con controladores de Rockwell Automation, incluidos los controladores preferidos Logix.

## Sistema operativo Windows CE

Los terminales PanelView Plus 6 ejecutan el sistema operativo (OS) Windows CE, proporcionando los elementos de OS básicos necesario para satisfacer las necesidades de la mayoría de usuarios.

Para los usuarios con requisitos de aplicación más complejos, algunos de los terminales ofrecen características opcionales, extendidas y visores de archivo.

**Tabla 1 – Características del sistema operativo**

Características	N.º cat.	Terminales 400	Terminales 600		Terminales 700 a 1500	
		2711P-xxxx8	2711P-xxxx8	2711P-xxxx9	2711P-xxxx8 2711P-RP8x	2711P-xxxx9 2711P-RP9x
<b>Características estándar</b>						
Servidor FTP		•	•	•	•	•
VNC cliente/servidor		•	•	•	•	•
Controles ActiveX <sup>(1)</sup>		•	•	•	•	•
Compatibilidad con dispositivos de terceros		•	•	•	•	•
Lector PDF		•	•	•	•	•
<b>Funciones extendidas opcionales</b>						
Navegador web – Internet Explorer		–	–	•	–	•
Conexión remota de escritorio		–	–	• <sup>(2)</sup>	–	•
Reproductor de medios		–	–	•	–	•
Visores de archivo Microsoft Office						
• PowerPoint		–	–	•	–	•
• Excel		–	–	•	–	•
• Word		–	–	•	–	•
Editor de texto WordPad		–	–	•	–	•

(1) Consulte [Mostrar en pantalla información de FactoryTalk View ME Station en la página 79](#) para obtener una lista de los controles ActiveX cargados en un terminal.

(2) La conexión de escritorio remoto actualmente no está disponible en PanelView Plus 6 – terminales 600 con características extendidas.

## Sistema abierto versus cerrado

Los terminales se pueden configurar para ejecutar un entorno de escritorio abierto o cerrado:

- Un sistema abierto abre el escritorio de Windows Explorer al ser puesto en marcha. El sistema es configurable mediante el panel de control y es compatible con operaciones Windows.
- Un sistema cerrado abre una aplicación FactoryTalk View Machine Edition al ser puesto en marcha y restringe el acceso al escritorio de Windows Explorer.

Todos los terminales se envían como sistemas cerrados, lo cual restringe el acceso al escritorio. La primera vez que encienda el sistema, el terminal inicia el modo de configuración de FactoryTalk View ME Station. En este punto, usted puede cambiar la opción de puesta en marcha y permitir acceso al escritorio.

## Opciones de puesta en marcha

Puede configurar el terminal para realizar una de tres acciones al momento de la puesta en marcha:

- Abrir una aplicación HMI de FactoryTalk View Machine Edition.
- Abrir el modo de configuración de FactoryTalk View Machine Edition del terminal, donde se cargan y ejecutan las aplicaciones, se configuran las opciones de puesta en marcha y los ajustes del terminal, y se habilita o inhabilita el acceso al escritorio.
- Abrir el escritorio de Windows Explorer.

El estado predeterminado de fábrica y la opción de puesta en marcha después de una actualización de firmware es abrir el terminal en el modo de configuración. Consulte [Opciones de puesta en marcha en la página 51](#) para obtener detalles sobre cómo cambiar la opción de puesta en marcha.

## Acceso al escritorio

Cualquiera de los terminales puede configurarse para permitir o restringir el acceso al escritorio. Desde el escritorio, puede realizar operaciones del sistema y del panel de control, o ejecutar aplicaciones de otros fabricantes. Los terminales con características extendidas opcionales (números de catálogo que terminan en 9) además pueden ejecutar visores, reproductores de medios y abrir el navegador de web. Puede incluso permitir el acceso temporal para realizar tareas específicas y posteriormente inhabilitar el acceso al escritorio para evitar cambios no autorizados.

**SUGERENCIA** Todos los terminales se suministran inicialmente con el acceso al escritorio inhabilitado.

Consulte [Acceso al escritorio en la página 55](#) para obtener detalles sobre cómo modificar el acceso al escritorio.

**IMPORTANTE** El acceso al escritorio no cambia el conjunto de características de su terminal. Si tiene un terminal con un número de catálogo que termina en 8, abrir el escritorio no le dará acceso a las características extendidas ni a los visores de archivos.

## Compatibilidad con software

La tabla enumera los programas de software compatibles con los terminales.

**Tabla 2 – Compatibilidad con software de PanelView Plus 6**

Software	Descripción	Versión
FactoryTalk View Machine Edition Station	Entorno de tiempo de ejecución para aplicaciones .mer de FactoryTalk View Machine Edition. Machine Edition Station está precargado en cada terminal y no requiere activación de FactoryTalk View.	<ul style="list-style-type: none"> <li>• 6.10 o posterior (terminales 400 y 600)</li> <li>• 6.0 o posterior (terminales 700 a 1500)</li> </ul>
FactoryTalk View Studio para Machine Edition	Software de configuración para desarrollar aplicaciones HMI que se ejecutan en los terminales PanelView Plus 6. El software RSLinx Enterprise se incluye con el software FactoryTalk View Studio y se carga durante la instalación.	
FactoryTalk ViewPoint (terminales 700 a 1500 solamente)	Capacidad Add-on proporcionada con el software FactoryTalk View Studio: <ul style="list-style-type: none"> <li>• Esta solución de cliente eficiente, basada en la web, permite a los fabricantes o usuarios casuales monitorizar o descargar cambios a una aplicación Machine Edition en ejecución desde lugares remotos mediante un explorador de Internet.</li> <li>• Se incorpora una licencia individual con cada terminal para una sola conexión de cliente al terminal. No se requiere software adicional.</li> </ul>	1.2 o posterior
Windows CE 6.0 OS	Sistema operativo que se ejecuta en todos los terminales.	6.0

## Características de los terminales 400 y 600

Tanto los terminales 400 como 600 proporcionan estas opciones de comunicación:

- Puerto serie RS-232 solamente o
- Puerto Ethernet y puerto serie RS-232

Figura 1 – Terminales de teclado, o teclado/pantalla táctil 400



Tabla 3 – Componentes del terminal PanelView Plus 6 – 400

Ítem	Componente
1	Pantalla a colores o con escala de grises de 3.5 pulg. con uno de estas opciones de entrada de operador: <ul style="list-style-type: none"> <li>• Teclado</li> <li>• Combinación de teclado y pantalla táctil</li> </ul>
2	Ranura para tarjeta Secure Digital (SD) compatible con las tarjetas n° de cat. 1784-SDx
3a	Entrada de alimentación de CC, no aislada <sup>(1)</sup> 24 VCC nom. (18...30 VCC)
3b	Módulo de fuente de alimentación con entrada de alimentación eléctrica de CA <sup>(1)</sup> 100...240 VCA (50...60 Hz)
4	Ranuras de montaje (cuatro)
5	Puerto Ethernet para comunicación del controlador, 10/100Base-T, Auto MDI/MDI-X <sup>(2)</sup>
6	Puerto serie RS-232 para comunicación del controlador, impresión o transferencias de archivos
7	Un puerto anfitrión (tipo A) de alta velocidad USB 2.0 para conectar periféricos USB tales como mouse, teclado, impresora y unidades USB intercambiables con el sistema activado en lugares no peligrosos
8	Un puerto de dispositivo (tipo B) de alta velocidad USB 2.0 para conectar una computadora principal
9	Interruptor de restablecimiento para restablecer el terminal sin tener que apagarlo y encenderlo
10	Interruptor predeterminado para obtener acceso a las operaciones de mantenimiento como la restauración de valores predeterminados de fábrica
11	Compartimento de la batería
12	Indicadores de estado de comunicación y fallo

(1) La presencia del módulo de alimentación eléctrica de CA o entrada de alimentación eléctrica de CC depende del número de catálogo. Si se retira el módulo de fuente de alimentación eléctrica de CA quedará anulada la garantía del terminal.

(2) La presencia del puerto Ethernet depende del número de catálogo.

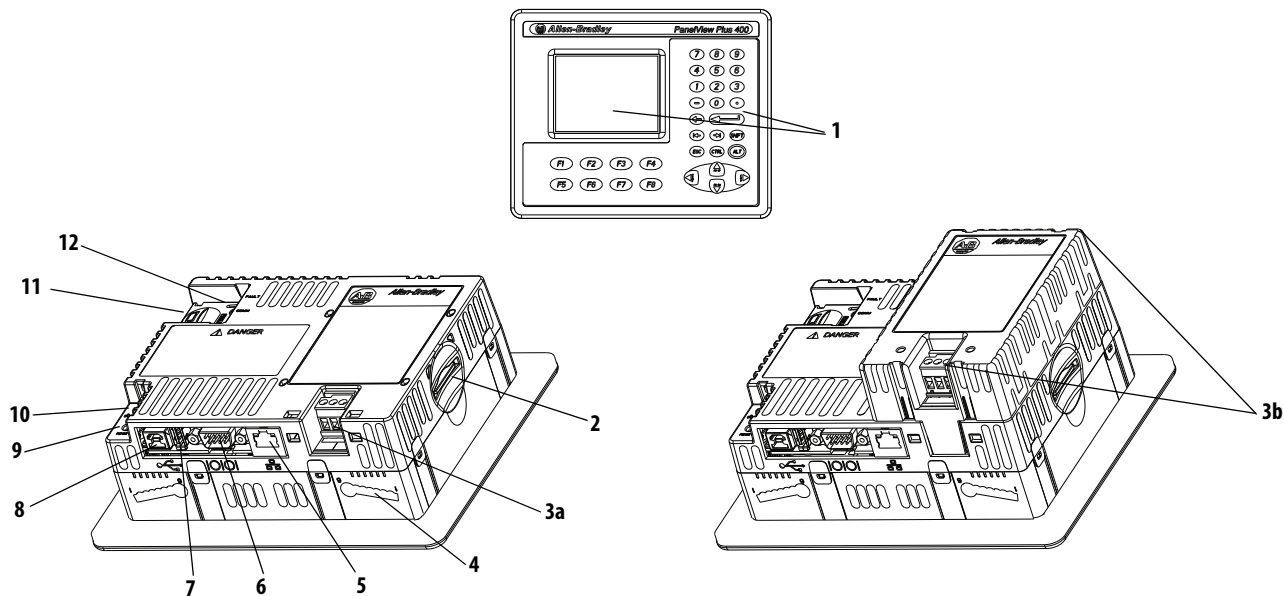
Figura 2 – Terminales táctiles 600



Figura 3 – Terminales de teclado, o teclado/pantalla táctil 600



Tabla 4 – Componentes del terminal PanelView Plus 6 – 600

Ítem	Componente	Ítem	Componente
1a	Pantalla a colores o con escala de grises de 5.7 pulg. con una pantalla táctil	6	Puerto serie RS-232 para comunicación del controlador, impresión o transferencias de archivos
1b	Pantalla a colores o con escala de grises de 5.7 pulg., ya sea con: <ul style="list-style-type: none"> <li>• Teclado</li> <li>• Combinación de teclado y pantalla táctil</li> </ul>	7	Un puerto anfitrión (tipo A) de alta velocidad USB 2.0 para conectar periféricos USB tales como mouse, teclado, impresora y unidades USB intercambiables con el sistema activado en lugares no peligrosos
2	Ranura para tarjeta Secure Digital (SD) compatible con las tarjetas nº de cat. 1784-SDx	8	Un puerto de dispositivo (tipo B) de alta velocidad USB 2.0 para conectar una computadora principal
3a	Entrada de alimentación de CC, no aislada <sup>(1)</sup> 24 VCC nom. (18...30 VCC)	9	Interruptor de restablecimiento para restablecer el terminal sin tener que apagarlo y encenderlo
3b	Módulo de fuente de alimentación eléctrica de CA con entrada de alimentación eléctrica de CA <sup>(1)</sup> 100...240 VCA (50...60 Hz)	10	Interruptor predeterminado para obtener acceso a las operaciones de mantenimiento como la restauración de valores predeterminados de fábrica
4	Ranuras de montaje (cuatro en terminales con pantalla táctil, seis en terminales con teclado)	11	Compartimento de la batería
5	Puerto Ethernet para comunicación del controlador, 10/100 Base-T, Auto MDI/MDI-X <sup>(2)</sup>	12	Indicadores de estado de comunicación y fallo

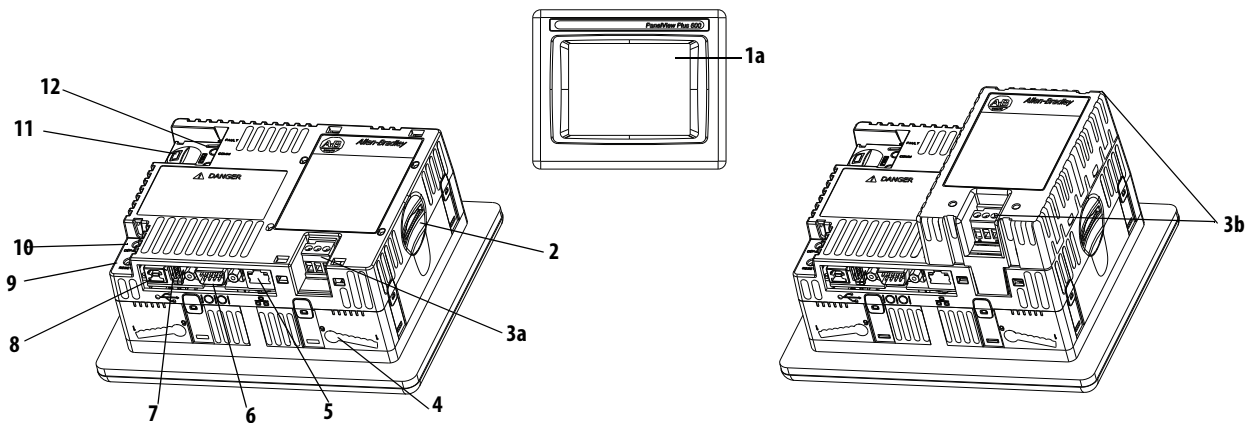
(1) La presencia del módulo de alimentación eléctrica de CA o entrada de alimentación eléctrica de CC depende del número de catálogo. Si se retira el módulo de fuente de alimentación eléctrica de CA quedará anulada la garantía del terminal.

(2) La presencia del puerto Ethernet depende del número de catálogo.

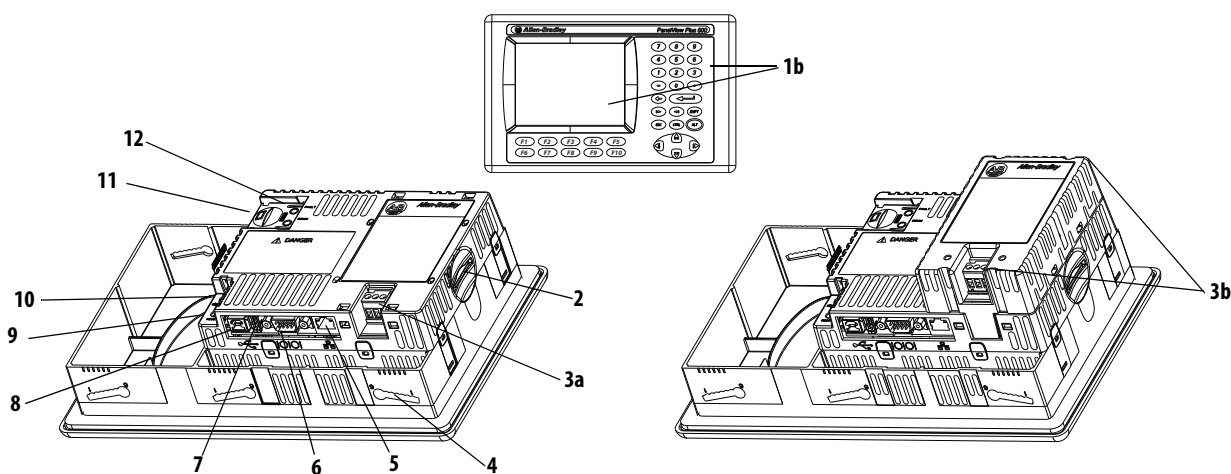
Los terminales cuentan con pantallas LCD a colores o con escala de grises con estas opciones de entrada.

**Tabla 5 – Opciones de entrada del operador**

Terminal	Tipo de pantalla	Teclado	Pantalla táctil	Teclado y pantalla táctil
400	Escala de grises	•		
	Color	•		•
600	Escala de grises	•	•	•
	Color	•	•	•

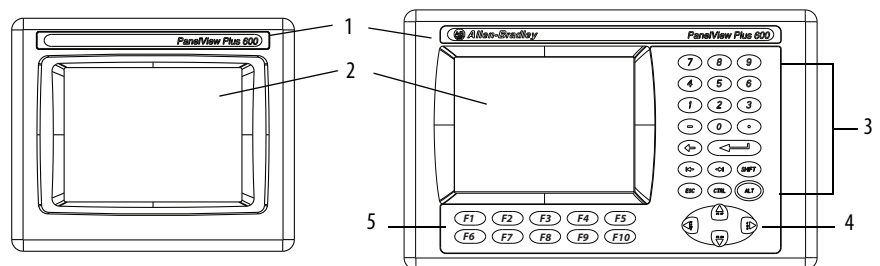

**Tabla 6 – Pantalla y características de entrada del operador**

Ítem	Característica	Descripción
1	Etiqueta del producto	La etiqueta de identificación del producto puede sustituirse por una etiqueta personalizada.
2	Pantalla/pantalla táctil	Pantalla a colores o con escala de grises, con o sin pantalla táctil resistiva, de 4 conductores (depende del número de catálogo)
3	Teclado numérico	Teclas 0...9, Retroceso, Intro, Tab. izquierda y derecha, Esc, Mayús, Ctrl, Alt
4	Teclas de navegación	Use las teclas de dirección para navegación. Use Alt+flecha para iniciar estas funciones: <ul style="list-style-type: none"> <li>• Alt+flecha izquierda (Inicio), Alt+flecha derecha (Fin)</li> <li>• Alt+flecha arriba (Re Pág), Alt+flecha abajo (Av Pág)</li> </ul>
5	Teclas de función	Teclas que se pueden configurar en la aplicación para realizar operaciones. Por ejemplo, F1 se puede configurar para navegar a otra pantalla. <ul style="list-style-type: none"> <li>• F1...F8</li> <li>• F1...F10</li> </ul>



**ATENCIÓN:** Para operar el teclado, utilice un dedo con o sin guante. La pantalla táctil puede operarse con un dedo, con un dedo enguantado o con un lápiz óptico de plástico con una punta de 1.3 mm (0.051 pulg.) de radio como mínimo. Si utiliza cualquier otro objeto o herramienta el teclado o la pantalla táctil pueden resultar dañados.



**ATENCIÓN:** No realice varias operaciones simultáneamente, ya que podría iniciar una operación no deseada:

- Toque solamente el elemento operativo de la pantalla con un dedo cada vez.
- Presione solamente una tecla en el terminal cada vez.



## Características de los terminales 700 a 1500

Los terminales de mayor tamaño 700 a 1500 consisten en componentes modulares que se piden por separado o como terminales configurados. Los componentes modulares constan de lo siguiente:

- Módulo de pantalla
- Módulo lógico
- Módulo de comunicación opcional

Estos componentes permiten una configuración, instalación y actualizaciones flexibles. Usted puede pedir una unidad ensamblada en la fábrica con un solo número de catálogo, o componentes separados para instalación en el campo.

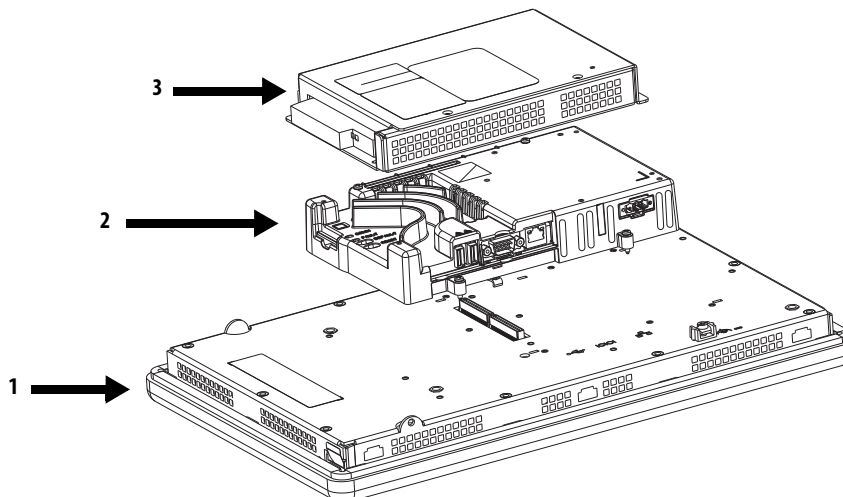

**Tabla 7 – Componentes modulares**

Ítem	Componente de terminal	Descripción	Opciones para condiciones ambientales
1	Módulo de pantalla	Panel plano, pantalla gráfica a colores en cuatro tamaños con entrada de teclado, pantalla táctil o combinación de teclado/pantalla táctil: <ul style="list-style-type: none"> <li>• 700 (6.5 pulg.)</li> <li>• 1000 (10.4 pulg.)</li> <li>• 1250 (12.1 pulg.)</li> <li>• 1500 (15 pulg.)</li> </ul>	Los módulos de pantalla también están disponibles con estas características: <ul style="list-style-type: none"> <li>• Certificación naval</li> <li>• Revestimiento de conformación</li> <li>• Pantalla de alto brillo para uso en exteriores</li> <li>• Recubrimiento antideslumbrante incorporado</li> </ul>
2	Módulo lógico	El módulo lógico ofrece las siguientes características de hardware: <ul style="list-style-type: none"> <li>• Entrada de alimentación, CA o CC</li> <li>• Puerto serie RS-232</li> <li>• Puerto Ethernet</li> <li>• 2 puertos anfitriones USB 2.0</li> <li>• Interface de red para módulo de comunicación opcional</li> <li>• 512 MB de memoria no volátil y 512 MB de RAM</li> <li>• Ranura para tarjeta digital segura (SD)</li> <li>• Reloj en tiempo real con batería de respaldo</li> <li>• Indicadores de estado</li> <li>• Interruptores de restablecimiento</li> <li>• Ranura PCI única</li> </ul>	Los módulos lógicos también están disponibles con estas características: <ul style="list-style-type: none"> <li>• Certificación naval</li> <li>• Revestimiento de conformación</li> </ul>
3	Módulo de comunicación	Módulo opcional para comunicación con estas redes: <ul style="list-style-type: none"> <li>• DH+™/DH-485</li> <li>• ControlNet programada y no programada</li> <li>• Ethernet</li> </ul>	Los módulos de comunicación también están disponibles con estas características: <ul style="list-style-type: none"> <li>• Certificación naval</li> <li>• Revestimiento de conformación</li> </ul>

## Terminales configurados

Un terminal configurado, que se pide mediante un solo número de catálogo, tiene un módulo de pantalla y un módulo lógico.

Es posible añadir posteriormente un módulo de comunicación opcional DH+ / DH-485, ControlNet o Ethernet para obtener capacidades de red adicionales.

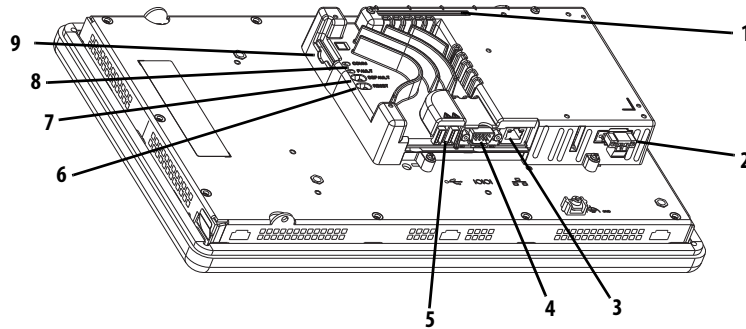

**Tabla 8 – Características del módulo lógico**

Ítem	Característica
1	Conector de interface de red para módulo de comunicación opcional
2	Entrada de alimentación de CA o CC <sup>(1)</sup> <ul style="list-style-type: none"> <li>• Aislada, 18...32 VCC</li> <li>• 100...240 VCA</li> </ul>
3	Puerto Ethernet para comunicación del controlador, 10/100 BaseT, Auto MDI/MDI-X
4	Puerto serie RS-232 para transferencias de archivos, impresión y comunicación del controlador
5	Dos puertos anfitriones de alta velocidad (tipo A) USB 2.0 para conectar dispositivos USB tales como el mouse, teclado, impresora y unidades USB intercambiables con el sistema activado en lugares no peligrosos
6	Interruptor de reinicio para restablecer el terminal sin tener que desconectar y reconectar la alimentación eléctrica
7	Interruptor predeterminado para obtener acceso a las operaciones de mantenimiento como la restauración de valores predeterminados de fábrica
8	Indicadores de estado de comunicación y fallo
9	Ranura para tarjeta Secure Digital (SD) compatible con las tarjetas nº de cat. 1784-SDx

(1) Para las aplicaciones de CC que utilizan alimentación de CA, está disponible una fuente de alimentación de CA a CC, nº de cat. 2711P-RSACDIN, para montaje en riel DIN.

## Entrada del operador

Todos los módulos de pantalla 700 a 1500 ofrecen pantallas gráficas TFT a colores con teclado, pantalla táctil o combinación de teclado y pantalla táctil. Las características y firmware en común ofrecen una migración fácil a una pantalla de mayor tamaño:

- Las pantallas táctiles resistivas de ocho cables son extremadamente precisas para interfaces de operador. Cuando se presiona un punto en la pantalla táctil, las capas conectan y cambian la corriente eléctrica, lo cual luego se registra y procesa.
- Todas las pantallas de teclado o combinación de teclado y pantalla táctil son similares, excepto por el número de teclas de función.

Para satisfacer los requisitos de condiciones ambientales específicas, también hay disponibles pantallas de alto brillo, pantallas con certificación naval y pantallas con recubrimiento conforme. Además, puede pedir biseles reemplazables en el campo.

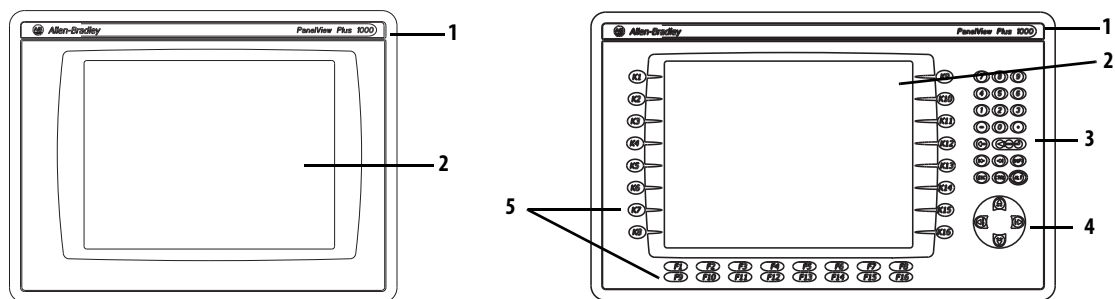

**ATENCIÓN:** Para operar el teclado, utilice un dedo con o sin guante. La pantalla táctil puede operarse con un dedo, con un dedo enguantado o con un lápiz óptico de plástico con una punta de 1.3 mm (0.051 pulg.) de radio como mínimo. Si utiliza cualquier otro objeto o herramienta el teclado o la pantalla táctil pueden resultar dañados.



**ATENCIÓN:** No realice varias operaciones simultáneamente, ya que podría iniciar una operación no deseada:

- Toque solamente el elemento operativo de la pantalla con un dedo cada vez.
- Presione solamente una tecla en el terminal cada vez.

**Tabla 9 – Características de las pantallas**

Ítem	Característica	Descripción
1	Etiqueta de ID reemplazable	La etiqueta de identificación del producto puede sustituirse por una etiqueta personalizada.
2	Pantalla	La pantalla táctil resistiva analógica corresponde a terminales de pantalla táctil o combinación de teclado/pantalla táctil.
3	Teclado numérico	Teclas 0...9, -, retroceso, Intro, tab. izquierda y derecha, Mayús, Esc, Ctrl, Alt.
4	Teclas de navegación	Use las teclas de dirección para navegación. Use Alt+flecha para iniciar estas funciones: <ul style="list-style-type: none"> <li>• Alt+flecha izquierda (Inicio), Alt+flecha derecha (Fin)</li> <li>• Alt+flecha arriba (Re Pág), Alt+flecha abajo (Av Pág)</li> </ul>
5	Teclas de función 700 F1...F10, K1...K12 1000 F1...F16, K1...K16 1250 F1...F20, K1...K20 1500 F1...F20, K1...K20	Teclas que se pueden configurar en la aplicación para realizar operaciones. Por ejemplo, F1 se puede configurar para navegar a otra pantalla. Hay inscripciones reemplazables disponibles para personalizar las etiquetas de las teclas de función.

## Selecciones de terminales 400/600

La tabla muestra el desglose de número de catálogo para los terminales 400 y 600.

Boletín	Tipo de entrada	Tamaño de pantalla	Tipo de pantalla	Comunicación	Alimentación eléctrica	Sistema operativo
2711P	K = Teclado	4 = 3.5 pulg.	C = Color	5 = RS-232, USB	A = CA	8 = Windows CE 6.0
	B = Teclado y pantalla táctil	6 = 5.7 pulg.	M = Escala de grises	20 = Ethernet, RS-232 y USB	D = CC	9 = Windows CE 6.0 con características extendidas
	T = Pantalla táctil					

**Tabla 10 – PanelView Plus 6 – Terminales 400 sin características extendidas**

N.º cat.		Pantalla		Puertos de comunicación		Puertos USB		Alimentación eléctrica de entrada	Memoria (MB) <sup>(1)</sup>	
Teclado	Teclado y pantalla táctil	Tamaño	Tipo	RS-232	Ethernet	Anfitrión	Dispositivo		RAM	No volátil
2711P-K4M5A8	–	3.5 pulg.	Escala de grises	•		•	•	CA	256	512
2711P-K4M5D8	–			•		•	•	CC	256	512
2711P-K4M20A8	–			•	•	•	•	CA	256	512
2711P-K4M20D8	–			•	•	•	•	CC	256	512
2711P-K4C5A8	2711P-B4C5A8	3.5 pulg.	Color	•		•	•	CA	256	512
2711P-K4C5D8	2711P-B4C5D8			•		•	•	CC	256	512
2711P-K4C20A8	2711P-B4C20A8			•	•	•	•	CA	256	512
2711P-K4C20D8	2711P-B4C20D8			•	•	•	•	CC	256	512

(1) Los terminales son compatibles con el software FactoryTalk View Machine Edition, versión 6.10 o posterior y el sistema operativo Windows CE 6.0.

**Tabla 11 – PanelView Plus 6 – Terminales 600 sin características extendidas**

N.º cat.			Pantalla		Puertos de comunicación		Puertos USB		Alimentación eléctrica de entrada	Memoria (MB) <sup>(1)</sup>	
Teclado	Pantalla táctil	Teclado y pantalla táctil	Tamaño	Tipo	RS-232	Ethernet	Anfitrión	Dispositivo		RAM	No volátil
2711P-K6M5A8	2711P-T6M5A8	2711P-B6M5A8	5.7 pulg.	Escala de grises	•		•	•	CA	256	512
2711P-K6M5D8	2711P-T6M5D8	2711P-B6M5D8			•		•	•	CC	256	512
2711P-K6M20A8	2711P-T6M20A8	2711P-B6M20A8			•	•	•	•	CA	256	512
2711P-K6M20D8	2711P-T6M20D8	2711P-B6M20D8			•	•	•	•	CC	256	512
2711P-K6C5A8	2711P-T6C5A8	2711P-B6C5A8	5.7 pulg.	Color	•		•	•	CA	256	512
2711P-K6C5D8	2711P-T6C5D8	2711P-B6C5D8			•		•	•	CC	256	512
2711P-K6C20A8	2711P-T6C20A8	2711P-B6C20A8			•	•	•	•	CA	256	512
2711P-K6C20D8	2711P-T6C20D8	2711P-B6C20D8			•	•	•	•	CC	256	512

(1) Los terminales son compatibles con el software FactoryTalk View Machine Edition, versión 6.10 o posterior y el sistema operativo Windows CE 6.0.

**Tabla 12 – PanelView Plus 6 – Terminales 600 con características extendidas**

N.º cat.			Pantalla		Comunicación		Puertos USB		Alimentación eléctrica de entrada	Memoria (MB) <sup>(1)</sup>	
Teclado	Pantalla táctil	Teclado y pantalla táctil	Tamaño	Tipo	RS-232	Ethernet	Anfitrión	Dispositivo		RAM	No volátil
2711P-K6C5A9	2711P-T6C5A9	2711P-B6C5A9	5.7 pulg.	Color	•		•	•	CA	256	512
2711P-K6C5D9	2711P-T6C5D9	2711P-B6C5D9			•		•	•	CC	256	512
2711P-K6C20A9	2711P-T6C20A9	2711P-B6C20A9			•	•	•	•	CA	256	512
2711P-K6C20D9	2711P-T6C20D9	2711P-B6C20D9			•	•	•	•	CC	256	512

(1) Los terminales son compatibles con el software FactoryTalk View Machine Edition, versión 6.10 o posterior y el sistema operativo Windows CE 6.0 con características extendidas y visores de archivos.

## Selecciones de los terminales 700 a 1500

La tabla muestra el desglose de número de catálogo para los terminales 700 a 1500.

Boletín	Tipo de entrada	Tamaño de pantalla	Tipo de pantalla	Comunicación <sup>(1)</sup>	Alimentación eléctrica	Sistema operativo	Opción especial
<b>2711P</b>	<b>K</b> = Teclado	<b>7</b> = 6.5 pulg.	<b>C</b> = Color	<b>4</b> = Ethernet, RS-232 y (2) USB	<b>A</b> = CA	<b>8</b> = Windows CE 6.0	<b>K</b> = Revestimiento de confirmación
	<b>T</b> = Pantalla táctil	<b>10</b> = 10.4 pulg.			<b>D</b> = CC	<b>9</b> = Windows CE 6.0 con características extendidas	
	<b>B</b> = Teclado/pantalla táctil	<b>12</b> = 12.1 pulg.					
		<b>15</b> = 15 pulg.					

(1) Los módulos de comunicación opcionales están disponibles con números de catálogo separados.

**Tabla 13 – PanelView Plus 6 -Terminales 700 a 1500 sin características extendidas**

N.º cat.			Pantalla		Comunicación		Alimentación eléctrica de entrada	Memoria (MB) <sup>(1)</sup>	
Teclado	Pantalla táctil	Teclado/pantalla táctil	Tamaño	Tipo	RS-232	Ethernet		RAM	No volátil
<b>Modelo 700</b>									
2711P-K7C4D8	2711P-T7C4D8	2711P-B7C4D8	6.5 pulg.	Color	•	•	CC	512	512
–	2711P-T7C4D8K	–			•	•	CC	512	512
2711P-K7C4A8	2711P-T7C4A8	2711P-B7C4A8			•	•	CA	512	512
<b>Modelo 1000</b>									
2711P-K10C4D8	2711P-T10C4D8	2711P-B10C4D8	10.4 pulg.	Color	•	•	CC	512	512
2711P-K10C4A8	2711P-T10C4A8	2711P-B10C4A8			•	•	CA	512	512
<b>Modelo 1250</b>									
2711P-K12C4D8	2711P-T12C4D8	2711P-B12C4D8	12.1 pulg.	Color	•	•	CC	512	512
–	2711P-T12C4D8K	–			•	•	CC	512	512
2711P-K12C4A8	2711P-T12C4A8	2711P-B12C4A8			•	•	CA	512	512
<b>Modelo 1500</b>									
2711P-K15C4D8	2711P-T15C4D8	2711P-B15C4D8	15 pulg.	Color	•	•	CC	512	512
2711P-K15C4A8	2711P-T15C4A8	2711P-B15C4A8			•	•	CA	512	512

(1) El módulo lógico es compatible con el software FactoryTalk View Machine Edition, versión 6.0 o posterior, el software FactoryTalk ViewPoint, versión 1.2 o posterior y el sistema operativo Windows CE 6.0.

**Tabla 14 – PanelView Plus 6 – Terminales 700 a 1500 con características extendidas**

N.º cat.			Pantalla		Comunicación		Alimentación eléctrica de entrada	Memoria <sup>(1)</sup>	
Teclado	Pantalla táctil	Teclado/pantalla táctil	Tamaño	Tipo	RS-232	Ethernet		RAM	No volátil
<b>Modelo 700</b>									
2711P-K7C4D9	2711P-T7C4D9	2711P-B7C4D9	6.5 pulg.	Color	•	•	CC	512 MB	512 MB
2711P-K7C4A9	2711P-T7C4A9	2711P-B7C4A9			•	•	CA	512 MB	512 MB
<b>Modelo 1000</b>									
2711P-K10C4D9	2711P-T10C4D9	2711P-B10C4D9	10.4 pulg.	Color	•	•	CC	512 MB	512 MB
2711P-K10C4A9	2711P-T10C4A9	2711P-B10C4A9			•	•	CA	512 MB	512 MB
<b>Modelo 1250</b>									
2711P-K12C4D9	2711P-T12C4D9	2711P-B12C4D9	12.1 pulg.	Color	•	•	CC	512 MB	512 MB
2711P-K12C4A9	2711P-T12C4A9	2711P-B12C4A9			•	•	CA	512 MB	512 MB
<b>Modelo 1500</b>									
2711P-K15C4D9	2711P-T15C4D9	2711P-B15C4D9	15 pulg.	Color	•	•	CC	512 MB	512 MB
2711P-K15C4A9	2711P-T15C4A9	2711P-B15C4A9			•	•	CA	512 MB	512 MB

(1) El módulo lógico es compatible con el software FactoryTalk View Machine Edition, versión 6.0 o posterior, el software FactoryTalk ViewPoint, versión 1.2 o posterior y el sistema operativo Windows CE 6.0 con características extendidas y visores de archivo.

## Accesorios

Las Tablas 15...28 enumeran los accesorios para los terminales PanelView Plus 6.

**Tabla 15 – Módulos de pantalla – Terminales 700 a 1500**

N.º cat.	Tipo de entrada	Pantalla	Certificación naval	Revestimiento de conformación	Recubrimiento antideslumbrante incorporado
<b>Modelo 700</b>					
2711P-RDK7C	Teclado	7 pulg. a colores			
2711P-RDK7CK	Teclado		•		
2711P-RDT7C	Pantalla táctil				
2711P-RDT7CK	Pantalla táctil		•		
2711P-RDT7CM	Pantalla táctil		•		
2711P-RDB7C	Teclado/pantalla táctil				
2711P-RDB7CK	Teclado/pantalla táctil		•		
2711P-RDB7CM	Teclado/pantalla táctil		•		
<b>Modelo 1000</b>					
2711P-RDK10C	Teclado	10-4 pulg. a colores			
2711P-RDT10C	Pantalla táctil				
2711P-RDT10CM	Pantalla táctil		•		
2711P-RDB10C	Teclado/pantalla táctil				
2711P-RDB10CM	Teclado/pantalla táctil		•		

**Tabla 15 – Módulos de pantalla – Terminales 700 a 1500**

N.º cat.	Tipo de entrada	Pantalla	Certificación naval	Revestimiento de conformación	Recubrimiento antideslumbrante incorporado
<b>Modelo 1250</b>					
2711P-RDK12C	Teclado	12.1 pulg. a colores			
2711P-RDK12CK	Teclado			•	
2711P-RDT12C	Pantalla táctil				
2711P-RDT12CK	Pantalla táctil			•	
2711P-RDT12H <sup>(1)</sup>	Teclado/pantalla táctil				
2711P-RDT12AG	Pantalla táctil				•
2711P-RDB12C	Teclado/pantalla táctil				
2711P-RDB12CK	Teclado/pantalla táctil			•	
<b>Modelo 1500</b>					
2711P-RDK15C	Teclado	15 pulg. a colores			
2711P-RDT15C	Pantalla táctil				
2711P-RDT15AG	Pantalla táctil				•
2711P-RDB15C	Teclado/pantalla táctil				

(1) La H al final del n.º de cat. se refiere al módulo de pantalla de alto brillo 1250.

**Tabla 16 – Módulos lógicos – Terminales 700 a 1500**

N.º cat.	Entrada de alimentación eléctrica	Memoria RAM/no volátil	Comunicación	Certificación naval	Revestimiento de conformación	Software incluido
<b>Sin características estándar</b>						
2711P-RP8A	CA	512 MB/512 MB	<ul style="list-style-type: none"> <li>Ethernet</li> <li>RS-232</li> <li>Interface de red para módulo de comunicación</li> </ul>	•		<ul style="list-style-type: none"> <li>Sistema operativo Windows CE 6.0</li> <li>FactoryTalk View Machine Edition Runtime, versión 6.0 o posterior</li> <li>Software FactoryTalk ViewPoint, versión 1.2 o posterior</li> </ul>
2711P-RP8D	CC	512 MB/512 MB		•		
2711P-RP8DK	CC	512 MB/512 MB		•	•	
<b>Con características extendidas</b>						
2711P-RP9A	CA	512 MB/512 MB	<ul style="list-style-type: none"> <li>Ethernet</li> <li>Módulo de comunicación para interface de red</li> </ul>	•		<ul style="list-style-type: none"> <li>Sistema operativo Windows CE 6.0 con características extendidas y visores de archivos</li> <li>FactoryTalk View Machine Edition Runtime, versión 6.0 o posterior</li> <li>Software FactoryTalk ViewPoint, versión 1.2 o posterior</li> </ul>
2711P-RP9D	CC	512 MB/512 MB		•		
2711P-RP9DK	CC	512 MB/512 MB		•	•	

**Tabla 17 – Módulos de comunicación – Terminales 700 a 1500**

N.º cat.	Comunicación				Revestimiento de conformación	Certificación naval
	Ethernet	DH+	DH-485	ControlNet <sup>(2)</sup>		
2711P-RN6		•	•			
2711P-RN6K		•	•		•	
2711P-RN15S				•		•
2711P-RN15SK				•	•	
2711P-RN20 <sup>(1)</sup>	•					

(1) Todos los terminales tienen un puerto Ethernet. El módulo n.º de cat. 2711P-RN20 proporciona un puerto Ethernet adicional.

(2) Comunicación programada y no programada.

**Tabla 18 – Tarjetas Secure Digital (SD)**

N.º cat.	Modelo de terminal	Descripción
1784-SD1	Todos los terminales	Tarjeta Secure Digital (SD) de 1 GB
1784-SD2		Tarjeta Secure Digital (SD) de 2 GB
2711C-RCSD		Adaptador de USB a SD para tarjeta Secure Digital (SD)

**Tabla 19 – Repuestos de luz de retroiluminación CCFL <sup>(1)</sup>**

N.º cat.	Modelo de terminal	Serie	Número de luces de retroiluminación CCFL
2711P-RL7C	700	A y B	1
2711P-RL7C2		C y D	1
2711P-RL10C	1000	A	1
2711P-RL10C2		B y C	1
2711P-RL12C	1250	A y B	2
2711P-RL12C2		C	1
2711P-RL15C	1500	B	2

(1) Estos números de catálogo de repuestos de luz de retroiluminación CCFL no aplican a las pantallas LED.

**Tabla 20 – Recubrimientos antideslumbrantes**

N.º cat. <sup>(1)</sup>	Modelo de terminal	Entrada del operador		
		Teclado	Pantalla táctil	Teclado/pantalla táctil
2711P-RGB4	400 con escala de grises o a colores	.		.
2711P-RGK6	600 con escala de grises o a colores	.		.
2711P-RGT6			.	
2711P-RGK7	700 a color	.		.
2711P-RGT7			.	
2711P-RGK10	1000 a color	.		.
2711P-RGT10			.	
2711P-RGK12	1250 a color	.		.
2711P-RGT12			.	
2711P-RGK15	1500 a color	.		.
2711P-RGT15			.	

(1) Tres recubrimientos se incluyen con cada número de catálogo.

**Tabla 21 – Parasol**

N.º cat.	Modelo de terminal	Descripción
2711P-RVT12	1250	Parasol para módulo de pantalla de alto brillo 1250, n.º de cat. 2711P-RDT12H



**Tabla 22 – Juegos de inscripciones para teclas de función**

N.º cat.	Modelo de terminal <sup>(1)</sup>	Descripción
2711P-RFK6	Teclado 600	Insertos de inscripción en blanco y software
2711P-RFK7	Teclado 700	
2711P-RFK10	Teclado 1000	
2711P-RFK12	Teclado 1250	
2711P-RFK15	Teclado 1500	

(1) Se aplica a terminales de teclado y de teclado/pantalla táctil.

**Tabla 23 – Accesorios de montaje**

N.º cat.	Modelo de terminal	Descripción	Cantidad
2711P-RTFC	400 o 600	Palancas de montaje de repuesto	8
2711P-RTMC	700 a 1500	Abrazaderas de montaje de repuesto	8

**Tabla 24 – Batería de reemplazo**

N.º cat.	Modelo de terminal	Descripción
2711P-RY2032	Todos los terminales	Batería de repuesto tipo botón equivalente a CR2032

**Tabla 25 – Cables**

N.º cat.	Modelo de terminal	Descripción	Longitud
2711C-CBL-UU02 <sup>(1)</sup>	700 a 1500	Cable de programación que conecta el puerto del dispositivo USB del terminal a un puerto anfitrión USB de una computadora	2 m (6.5 pies)
6189V-USBCBL2	400 y 600	Cable de programación que conecta el puerto del dispositivo USB del terminal a un puerto anfitrión USB de una computadora	1.8 m (6 pies)

(1) Solo para los terminales de la serie A con un puerto mini USB, tipo B.

**Tabla 26 – Fuente de alimentación eléctrica y bloques de terminales de alimentación**

N.º cat.	Modelo de terminal	Descripción	Cantidad
2711P-RSACDIN	Todos los terminales	Fuente de alimentación para montaje en riel DIN, CA a CC, 100...240 VCA, 50...60 Hz	1
2711P-RVAC	400 y 600	Bloque de terminales de alimentación de CA	10
2711P-6RSA		Módulo de CA convierte un terminal activado por CC a alimentación eléctrica de CA	1
2711-TBDC		Bloque de terminales de alimentación de CC	10
2711P-RTBAC3	700 a 1500	Bloque de terminales de alimentación de CA	10
2711P-RTBDC2		Bloque de terminales de alimentación de CC	10

**Tabla 27 – Repuestos de bisel**

N.º cat.	Modelo de terminal	Entrada del operador		
		Teclado	Pantalla táctil	Teclado/pantalla táctil
2711P-RBK7	700	•		
2711P-RBT7			•	
2711P-RBB7				•
2711P-RBK10	1000	•		
2711P-RBT10			•	
2711P-RBB10				•
2711P-RBK12	1250	•		
2711P-RBT12			•	
2711P-RBT12H <sup>(1)</sup>			•	
2711P-RBB12				•
2711P-RBK15	1500	•		
2711P-RBT15			•	
2711P-RBB15				•

(1) Se aplica al módulo de pantalla de alto brillo, n.º de cat. 2711P-RD12H 1250.

**Tabla 28 – Placas adaptadoras**

N.º cat.	Adapta este terminal PanelView Plus 6	A este corte de terminal
2711P-RAK4	Teclado, o teclado/pantalla táctil 400 Pantalla táctil 600	Teclado PanelView Standard 550
2711P-RAK6	Teclado, o teclado/pantalla táctil 600	Teclado PanelView Standard 600
2711P-RAK7	Teclado, o teclado/pantalla táctil 700	Teclado PanelView Standard 900
2711P-RAT7	Pantalla táctil 700	Pantalla táctil PanelView Standard 900
2711P-RAK10	Teclado, o teclado/pantalla táctil 1000	Teclado PanelView 1000/1000e
2711P-RAT10	Pantalla táctil 1000	Pantalla táctil PanelView 1000/1000e
2711P-RAK15	Teclado, o teclado/pantalla táctil 1500	Teclado PanelView 1200e/1400e
2711P-RAT15	Pantalla táctil 1500	Pantalla táctil PanelView 1200e/1400e
2711P-RAK12E	Teclado 1250 <sup>(1)</sup>	Teclado PanelView 1200/1400e
2711P-RAT12E2	Pantalla táctil 1250 <sup>(2)</sup>	Pantalla táctil PanelView 1200
2711P-RAT12E	Pantalla táctil 1250 <sup>(2)</sup>	Pantalla táctil PanelView 1200e/1400e
2711P-RAK12S	Teclado, o teclado/pantalla <sup>(1)</sup> táctil 1250	Teclado PanelView Standard 1400
2711P-RAT12S	Pantalla táctil 1250 <sup>(2)</sup>	Pantalla táctil PanelView Standard 1400

(1) Aplica también a los terminales de teclado y teclado/pantalla táctil PanelView 1000/1000e.

(2) Aplica a los terminales de pantalla táctil PanelView 1000/1000e.

## Instale el terminal

Tema	Página
Parámetros de circuito requeridos para los dispositivos periféricos USB	29
Espacios libres para montaje	30
Pautas acerca del panel	30
Dimensiones de los recortes en el panel	30
Desmontaje e instalación del bloque de terminales de alimentación eléctrica	37
Montaje del terminal 400/600 en un panel	33
Montaje del terminal 700 a 1500 en un panel	35
Desmontaje e instalación del bloque de terminales de alimentación eléctrica	37
Conexiones de alimentación eléctrica de CC	38
Conexiones de alimentación eléctrica de CA	41
Puesta en marcha inicial	43
Restablecimiento del terminal	43



### ATENCIÓN: Ambiente y envolvente

Este equipo está diseñado para ser usado en ambientes industriales de grado de contaminación 2 en aplicaciones con sobrevoltaje de Categoría II (según se estipula en IEC 60664-1) para alturas de hasta 2000 m (6,561 pies) sin reducción del régimen nominal.

Los terminales están concebidos para ser usados con controladores lógicos programables. Los terminales alimentados con CA deben conectarse al secundario de un transformador de aislamiento.

Este equipo se considera equipo industrial del Grupo 1, Clase A según IEC/CISPR 11. Si no se toman las debidas precauciones, pueden producirse problemas con la compatibilidad electromagnética en entornos residenciales y de otro tipo, debido a perturbaciones conducidas o radiadas.



Korean Radio Wave Suitability Registration (registro coreano de idoneidad de ondas de radio) – Cuando lleva esta marca, el equipo está registrado en el Registro de Conformidad Electromagnética como equipo comercial (A), no como equipo doméstico. Los vendedores y usuarios deben tener cuidado en este aspecto.

Este equipo se suministra como equipo de tipo abierto. Debe montarse dentro de un envolvente con el diseño adecuado para esas condiciones ambientales específicas y estar apropiadamente diseñado para evitar lesiones personales durante el acceso a piezas energizadas. El interior del envolvente debe ser accesible sólo por medio de una herramienta. Los terminales cumplen con las especificaciones NEMA, UL e IEC solo cuando están montados en un panel o envolvente con una clasificación equivalente. Secciones posteriores de esta publicación pueden contener información adicional respecto a las especificaciones sobre tipos de envolvente requeridas para cumplir con determinadas certificaciones de seguridad de productos.

Además de esta publicación, consulte:

- Pautas de cableado y conexión a tierra de equipos de automatización industrial, publicación [1770-4.1](#), para obtener información sobre requisitos adicionales de instalación
- Normas NEMA 250 e IEC 60529, según sea el caso, para obtener explicaciones sobre los grados de protección que brindan los distintos tipos de envolventes

**Aprobación norteamericana para ubicación en zonas peligrosas**

<p><b>The following information applies when operating this equipment in hazardous locations.</b></p> <p>When marked, these products are suitable for use in "Class I, Division 2, Groups A, B, C, D"; Class I, Zone 2, Group IIC, Class II, Division II, Groups F, G; Class III hazardous locations and nonhazardous locations only. Each product is supplied with markings on the rating nameplate indicating the hazardous location temperature code. When combining products within a system, the most adverse temperature code (lowest "T" number) may be used to help determine the overall temperature code of the system. Combinations of equipment in your system are subject to investigation by the local Authority Having Jurisdiction at the time of installation.</p>		<p><b>La siguiente información se aplica cuando este equipo se pone en funcionamiento en lugares peligrosos:</b></p> <p>Cuando llevan la marca, estos productos son adecuados exclusivamente para uso en zonas no peligrosas y en zonas peligrosas "Clase I, División 2, Grupos A, B, C, D"; Clase I, Zona 2, Grupo IIC; Clase II, División II, Grupos F, G; Clase III. Cada uno de los productos se suministra con las correspondientes marcas en la placa del fabricante, con indicación del código de temperatura para lugares peligrosos. Si se combinan productos en un sistema, se debe utilizar el código de temperatura más desfavorable (número "T" más bajo) para facilitar la determinación del código de temperatura del sistema en su totalidad. Las combinaciones de equipos en el sistema están sujetas a investigación por parte de la autoridad local con jurisdicción al momento de instalación.</p>	
	<p><b>WARNING: EXPLOSION HAZARD</b></p> <ul style="list-style-type: none"> <li>Do not disconnect equipment unless power has been removed or the area is known to be nonhazardous.</li> <li>Do not disconnect connections to this equipment unless power has been removed or the area is known to be nonhazardous.</li> <li>Substitution of components may impair suitability for Class I, Division 2.</li> <li>Peripheral equipment must be suitable for the location in which it is used.</li> <li>The battery or real-time clock module in this product must only be changed in an area known to be nonhazardous.</li> <li>All wiring must be in accordance with Class I, Division 2, Class II, Division 2, or Class III, Division 2 wiring methods of Articles 501, 502 or 503, as appropriate, of the National Electrical Code and/or in accordance with Section 18-1J2 of the Canadian Electrical Code, and in accordance with the authority having jurisdiction.</li> </ul>		<p><b>ADVERTENCIA: PELIGRO DE EXPLOSIÓN</b></p> <ul style="list-style-type: none"> <li>No desconecte el equipo a menos que se haya desconectado la alimentación eléctrica o que se sepa que la zona no es peligrosa.</li> <li>No desconecte las conexiones a este equipo a menos de que se haya desconectado la alimentación eléctrica o el área se considere no peligrosa.</li> <li>La sustitución de componentes puede menoscabar la idoneidad para la Clase I, División 2.</li> <li>El equipo periférico debe ser apropiado para el lugar donde se use.</li> <li>La batería o el módulo de reloj en tiempo real incorporado en este producto sólo debe cambiarse en un área considerada no peligrosa.</li> <li>Todo el cableado debe realizarse de acuerdo con los métodos de cableado para Clase I, División 2, Clase II, División 2 o Clase III, División 2 descritos en los Artículos 501, 502 o 503, según corresponda, así como de acuerdo con el Código Eléctrico de los Estados Unidos y/o conforme a la Sección 18-1J2 del Código Eléctrico Canadiense, así como según lo especificado por la autoridad con jurisdicción.</li> </ul>

**Tabla 29 – Códigos de temperatura – Terminales PanelView Plus 6**

Modelo de terminal	Alimentación eléctrica de entrada	Código de temperatura	Descripción
Terminales 400 y 600	CC	T4	No instale terminales con clasificación T4 en ambientes donde los gases atmosféricos tengan temperaturas de ignición inferiores a 135 °C (275 °F).
	CA	T4	
Terminales 700 a 1500	CC	T4	No instale terminales con clasificación T3 en ambientes donde los gases atmosféricos tengan temperaturas de ignición inferiores a 200 °C (392 °F).
	CA	T3	

## Parámetros de circuito requeridos para los dispositivos periféricos USB

Los terminales cuentan con uno o dos puertos anfitriones USB que cumplen con los requisitos sobre lugares peligrosos. Los requisitos de conformidad del cableado de campo se proporcionan de acuerdo con el Artículo 500 del Código Eléctrico Nacional de EE.UU.

**Figura 4 – Esquema de control de los terminales PanelView Plus 6**

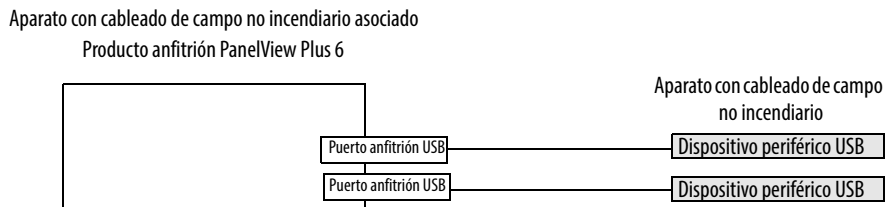

Los terminales PanelView Plus 6 proporcionan uno o dos puertos anfitriones USB que se activan separadamente. La [Tabla 30](#) define los parámetros de circuito de los puertos anfitriones USB.

**Tabla 30 – Parámetros de circuito para puertos anfitriones USB**

Parámetro	Valor	Definición de parámetro	
$V_{oc(USB)}$	5.25 VCC	Voltaje de circuito abierto del puerto USB anfitrión. La máxima capacidad de voltaje aplicado, $V_{m\acute{a}x(perif\acute{e}rico)}$ , del dispositivo periférico USB debe ser mayor o igual que $V_{oc(USB)}$ .	$V_{m\acute{a}x(perif\acute{e}rico)} \geq V_{oc(USB)}$ , según corresponda
$I_{sc(USB)}$	1.68 A	Corriente de salida máxima del puerto USB anfitrión. La corriente máxima $I_{m\acute{a}x(perif\acute{e}rica)}$ a la cual puede someterse cada dispositivo periférico USB debe ser mayor o igual que $I_{sc(USB)}$ .	$I_{m\acute{a}x(perif\acute{e}rico)} \geq I_{sc(USB)}$
$C_a(USB)$	10 $\mu$ F	Este valor es la capacitancia total máxima que se puede conectar al puerto anfitrión USB. La capacitancia total del dispositivo periférico USB y de su cable asociado no debe exceder el valor indicado. La capacitancia total máxima, $C_i(perif\acute{e}rico)$ , y la capacitancia de cable del dispositivo periférico USB separado debe ser menor o igual que $C_a(USB)$ .	$C_i(perif\acute{e}rico) + C_{cable(USB)} \leq C_a(USB)$
$L_a(USB)$	15 $\mu$ H	Este valor es la inductancia total máxima que se puede conectar al puerto anfitrión USB. La inductancia total del dispositivo periférico USB y de su cable asociado no debe exceder el valor indicado. La inductancia total máxima $L_i(perif\acute{e}rica)$ y la inductancia del cable del dispositivo periférico USB independiente deben ser menores o iguales que $L_a(USB)$ .	$L_i(perif\acute{e}rico) + L_{cable} \leq L_a(USB)$

### Información de aplicación

Según el Código Eléctrico Nacional de EE.UU., los parámetros de circuito del aparato con cableado de campo asociado para uso en lugares peligrosos deben estar coordinados con el producto anfitrión, de tal forma que su combinación siga siendo no incendiaria. Los terminales PanelView Plus 6 y los dispositivos periféricos USB deben ser tratados de esta manera.

Los dispositivos periféricos USB y su cableado asociado deben tener parámetros de circuito dentro de los límites indicados en la [Tabla 30](#) para que permanezcan no incendiarios al usarse con el puerto anfitrión USB del PanelView Plus 6.

Si no se conocen la capacitancia y la inductancia del cable, se pueden usar los siguientes valores de ANSI/ISA-RP 12.06.01-2003:

$$C_{cable} = 197 \text{ pF/m (60 pF/pie)}$$

$$L_{cable} = 0.7 \text{ } \mu\text{H/m (0.20 } \mu\text{H/pie)}$$

El cableado de campo no incendiario debe cablearse y separarse de conformidad con 501.10(B)(3) del Código Eléctrico de EE.UU. (NEC) ANSI/NFPA 70 u otros códigos locales, según corresponda. Este aparato con cableado de campo no incendiario asociado no se ha evaluado para su uso en combinación con otro aparato con cableado de campo no incendiario asociado.

## Espacios libres para montaje

Planifique un espacio adecuado alrededor del terminal y dentro del envoltente para permitir la ventilación y las conexiones. Tenga en cuenta el calor producido por los demás dispositivos alojados dentro del envoltente. La temperatura ambiente alrededor del terminal debe mantenerse entre 0...55 °C (32...131° F).

**Tabla 31 – Espacios libres mínimos requeridos**

Área del producto	Espacio libre mínimo
Parte superior	51 mm (2 pulg.)
Parte inferior	102 mm (4 pulg.)
Lateral	25 mm (1 pulg.)
Parte trasera	0 mm (0 pulg.)

Un espacio libre de 102 mm (4 pulg.) es suficiente en el lateral del terminal para insertar y retirar una tarjeta SD, y en la parte inferior del terminal para las conexiones.

## Pautas acerca del panel

Los terminales son dispositivos para montaje en panel, diseñados para montarse en la puerta o en la pared de un envoltente que cumpla con las especificaciones NEMA, UL o IP:

- Los paneles de soporte deben tener un grosor de montaje de 1.5...4.8 mm (0.060...0.188 pulg.).
- La resistencia del material y la rigidez del panel deben ser suficientes para soportar el terminal y mantener un sello apropiado contra el agua y el polvo.
- La superficie del panel debe ser plana y estar libre de imperfecciones para mantener un sello adecuado y cumplir las especificaciones NEMA y UL.

## Dimensiones de los recortes en el panel

Use la plantilla de tamaño natural suministrada con el terminal para marcar las dimensiones de corte del panel.

**Tabla 32 – Dimensiones de los cortes en el panel**

Terminal	Tipo de entrada	Altura, mm (pulg.)	Ancho, mm (pulg.)
400	Teclado o teclado/pantalla táctil	123 (4.86)	156 (6.15)
600	Teclado o teclado/pantalla táctil	142 (5.61)	241 (9.50)
	Pantalla táctil	123 (4.86)	156 (6.15)
700	Teclado o teclado/pantalla táctil	167 (6.57)	264 (10.39)
	Pantalla táctil	154 (6.08)	220 (8.67)
1000	Teclado o teclado/pantalla táctil	224 (8.8)	375 (14.75)
	Pantalla táctil	224 (8.8)	305 (12.00)
1250	Teclado o teclado/pantalla táctil	257 (10.11)	390 (15.35)
	Pantalla táctil <sup>(1)</sup>	257 (10.11)	338 (13.29)
1500	Teclado o teclado/pantalla táctil	305 (12.00)	419 (16.50)
	Pantalla táctil	305 (12.00)	391 (15.40)

(1) También aplica al módulo de pantalla de alto brillo, n.º de cat. 2711P-RDT12H.

## Dimensiones del producto

La [Tabla 33](#) y [Tabla 34](#) proporcionan dimensiones del producto para todos los terminales PanelView Plus 6.

**Figura 5 – PanelView Plus 6 – Teclado o teclado/pantalla táctil 400**

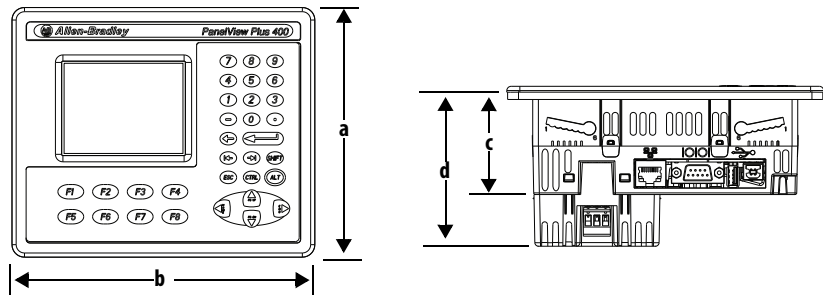

**Figura 6 – PanelView Plus 6 – Pantalla táctil 600**

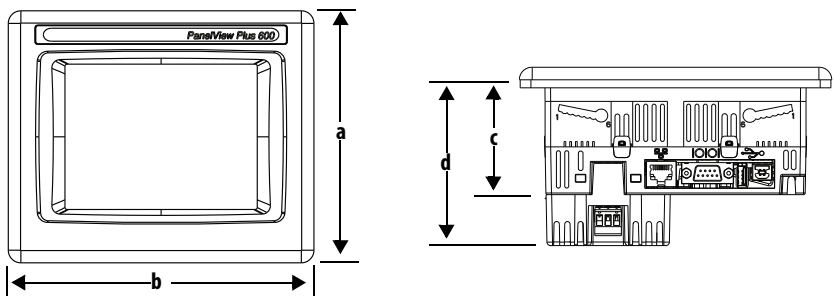

**Figura 7 – PanelView Plus 6 – Teclado o teclado/pantalla táctil 600**

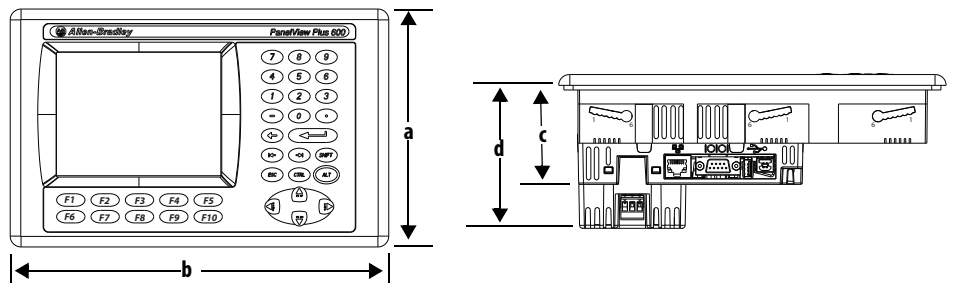

**Tabla 33 – PanelView Plus 6 – Dimensiones del producto 400 y 600**

Terminal	Tipo de entrada	Altura (a) mm (pulg.)	Anchura (b) mm (pulg.)	Profundidad (c) mm (pulg.)	Profundidad (d) con módulo de CA mm (pulg.)
400	Teclado o teclado/ pantalla táctil	152 (6.0)	185 (7.28)	60 (2.35)	90 (3.54)
600	Teclado o teclado/ pantalla táctil	167 (6.58)	266 (10.47)	68 (2.68)	98 (3.86)
	Pantalla táctil	152 (6.0)	185 (7.28)	68 (2.68)	98 (3.86)

Los terminales 700 a 1500 tienen una apariencia similar. Los terminales de teclado y teclado/pantalla táctil 1000 se muestran para fines ilustrativos.

Figura 8 – PanelView Plus 6 – Teclado, teclado/pantalla táctil/pantalla táctil 1000



Tabla 34 – PanelView Plus 6 – Dimensiones del terminal – 700 a 1500

Terminal	Tipo de entrada	Altura (a) mm (pulg.)	Anchura (b) mm (pulg.)	Profundidad (c) Pantalla a módulo lógico mm (pulg.)	Profundidad (d) Pantalla a módulo de com. mm (pulg.)
700	Teclado o teclado/ pantalla táctil	193 (7.58)	290 (11.40)	55 (2.18)	83 (3.27)
	Pantalla táctil	179 (7.04)	246 (9.68)	55 (2.18)	83 (3.27)
1000	Teclado o teclado/ pantalla táctil	248 (9.77)	399 (15.72)	55 (2.18)	83 (3.27)
	Pantalla táctil	248 (9.77)	329 (12.97)	55 (2.18)	83 (3.27)
1250	Teclado o teclado/ pantalla táctil	282 (11.12)	416 (16.36)	55 (2.18)	83 (3.27)
	Pantalla táctil	282 (11.12)	363 (14.30)	55 (2.18)	83 (3.27)
	Pantalla táctil (módulo de alto brillo)	282 (11.12)	363 (14.30)	74 (2.9)	101 (3.99)
1500	Teclado o teclado/ pantalla táctil	330 (12.97)	469 (18.46)	65 (2.55)	93 (3.65)
	Pantalla táctil	330 (12.97)	416 (16.37)	65 (2.55)	93 (3.65)

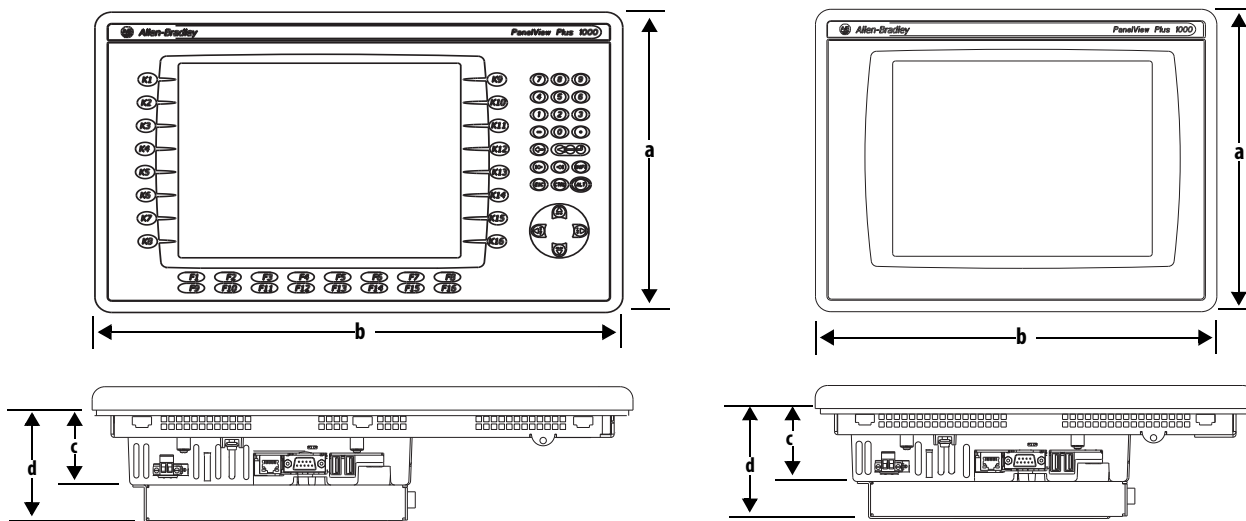

## Montaje del terminal 400/600 en un panel

Los terminales están diseñados para instalación por una sola persona. No se requieren herramientas excepto las necesarias para realizar los cortes del panel.

Las palancas de montaje sujetan el terminal al panel. Se requieren cuatro o seis palancas dependiendo del modelo del terminal. Las palancas se insertan en las ranuras de montaje por las partes superior e inferior del terminal.

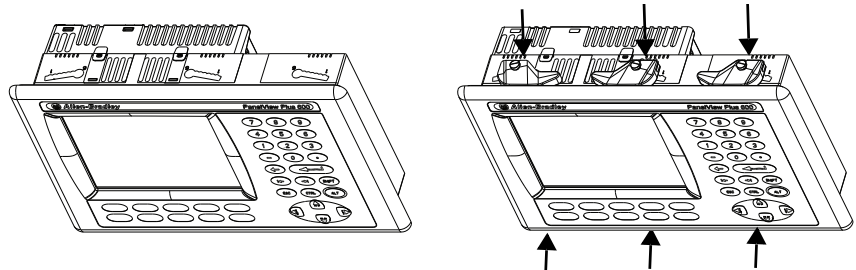

Cada ranura de montaje tiene seis muescas con marcas de alineación que indican las posiciones de bloqueo para una palanca. El grosor del panel en el que se monta el terminal determina la posición de bloqueo requerida para mantener el sello NEMA/UL.

**Tabla 35 – Posiciones de bloqueo de la palanca**

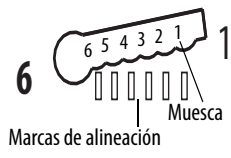
Ranura de montaje	Posición de bloqueo de la palanca	Rango de grosores del panel	Calibre típico
	1	1.50...2.01 mm (0.060...0.079 pulg.)	16
	2	2.03...2.64 mm (0.080...0.104 pulg.)	14
	3	2.67...3.15 mm (0.105...0.124 pulg.)	12
	4	3.17...3.66 mm (0.125...0.144 pulg.)	10
	5	3.68...4.16 mm (0.145...0.164 pulg.)	8/9
	6	4.19...4.80 mm (0.165...0.188 pulg.)	7

Siga estos pasos para montar el terminal en un panel.



**ATENCIÓN:**

Desconecte por completo la alimentación eléctrica del panel antes de hacer los cortes al panel.

Asegúrese de que no haya nada en el área donde se harán los cortes y de que el panel se encuentre libre de residuos, grasa y otros productos químicos.

Asegúrese de que no caigan fragmentos metálicos en los componentes ya instalados en el panel y de que los bordes de corte no tengan rebabas o bordes afilados.

El no seguir estas advertencias podría ocasionar lesiones personales o daños a los componentes del panel.

1. Haga un corte en el panel usando la plantilla de corte proporcionada con el terminal o siguiendo las dimensiones de corte que aparecen en la [página 30](#).

2. Verifique que la junta de sellado esté presente en el terminal.

Esta empaquetadura forma un sello por compresión. No utilice compuestos selladores.

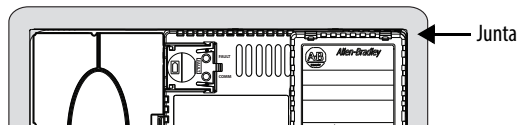

3. Coloque el terminal en el corte del panel.

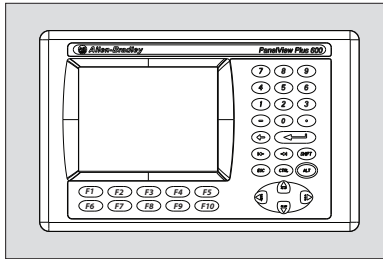

4. Inserte todas las palancas de montaje en las ranuras de montaje del terminal.

Deslice cada palanca hasta que su lado plano toque la superficie del panel.

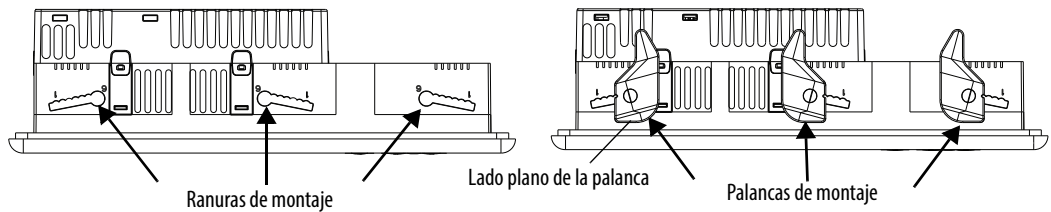

5. Cuando todas las palancas estén colocadas en su sitio, deslice cada una de ellas una o dos muescas más hasta que oiga un chasquido.

Consulte la [Tabla 35 en la página 33](#) como guía para determinar las posiciones de bloqueo según el grosor de su panel.

6. Gire cada palanca en la dirección indicada hasta que se encuentre en la posición final.

**SUGERENCIA** Las palancas giran en la misma dirección en la parte superior e inferior del terminal.

Siga la secuencia de bloqueo apropiada para el ajuste óptimo del terminal.

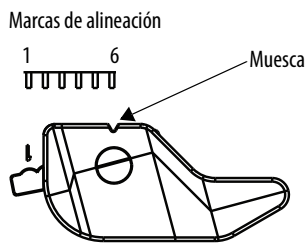

Gire la palanca hasta que la muesca de la palanca quede alineada con la correspondiente marca de alineación del terminal.

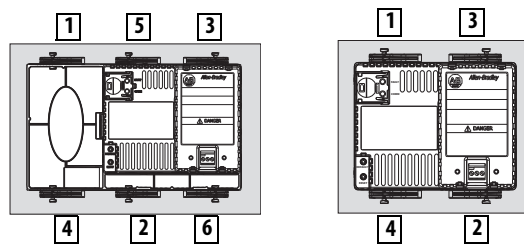
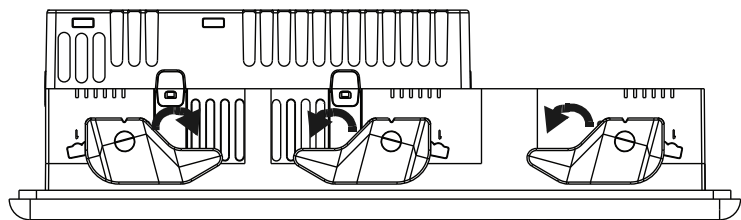

7. Revise todas las palancas para verificar que estén en la misma posición de bloqueo correcta.



**ATENCIÓN:** Todas las palancas deben bloquearse para proporcionar un sello de junta adecuado entre el terminal y el panel. Rockwell Automation no asumirá responsabilidad alguna en caso de daños ocasionados por agua o productos químicos al terminal u otros equipos alojados dentro del envoltente debido a una instalación incorrecta.

## Montaje del terminal 700 a 1500 en un panel

Las abrazaderas de montaje fijan los terminales 700 a 1500 en un panel. El número de abrazaderas varía según el tamaño del terminal. Las herramientas requeridas para la instalación incluyen herramientas de corte de panel, un destornillador plano pequeño y una llave dinamométrica para apretar las abrazaderas de montaje.



### ATENCIÓN:

Desconecte por completo la alimentación eléctrica del panel antes de hacer los cortes al panel.

Asegúrese de que no haya nada en el área donde se harán los cortes y de que el panel se encuentre libre de residuos, grasa y otros productos químicos.

Asegúrese de que no caigan fragmentos metálicos en los componentes ya instalados en el panel y de que los bordes de corte no tengan rebabas o bordes afilados.

El no seguir estas advertencias podría ocasionar lesiones personales o daños a los componentes del panel.

**IMPORTANTE** Para instalaciones en exteriores usando un módulo de pantalla de alto brillo, número de catálogo 2711P-RDT12H, consulte el Apéndice B en la [página 181](#) para obtener información importante sobre consideraciones de instalación.

Siga estos pasos para montar el terminal en un panel.

1. Haga un recorte en el panel usando la plantilla de recorte del panel proporcionada con el terminal o las dimensiones de corte indicadas en la [página 30](#).
2. Verifique que la empaquetadura de sellado del terminal esté correctamente posicionada en el terminal.

Esta junta forma un sello por compresión. No utilice compuestos selladores.

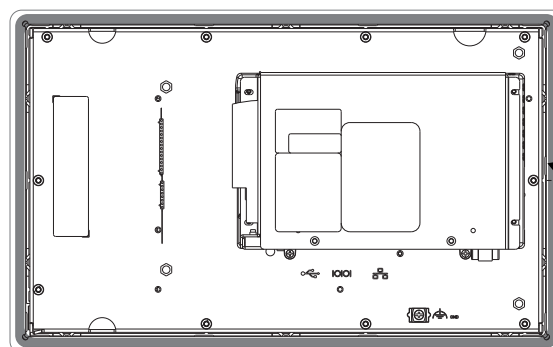

Proceda cuidadosamente para no pellizcar la tira de inscripción durante la instalación.

3. Coloque el terminal en el corte del panel.

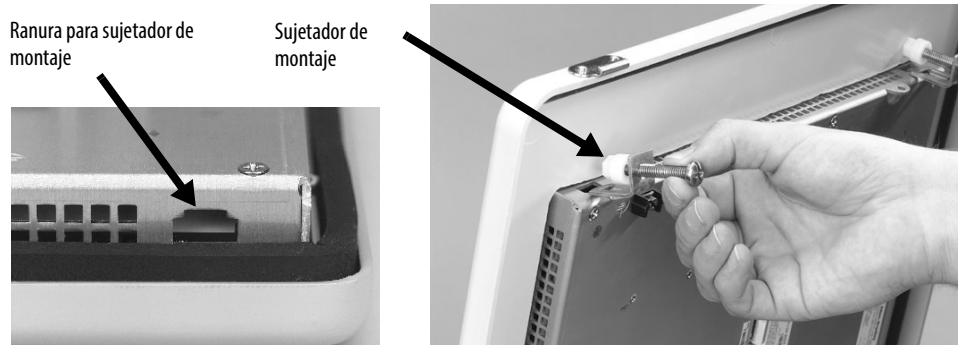

4. Deslice los extremos de los sujetadores de montaje dentro de las ranuras del terminal.

5. Apriete manualmente los tornillos de los sujetadores de montaje hasta que el sello de la empaquetadura haga contacto uniforme con la superficie de montaje.



6. Apriete los tornillos de las abrazaderas de montaje a un par de 0.90...1.1 N•m (8...10 lb•pulg.) mediante la secuencia de par especificada; asegúrese de no apretar demasiado.

1	4
Secuencia de par para 4 abrazaderas	
3	2

1	5	3
Secuencia de par de apriete 6 abrazaderas		
4	2	6

1	6
3	8
Secuencia de par de apriete 8 sujetadores	
7	4
5	2



**ATENCIÓN:** Apriete las abrazaderas de montaje al par especificado para que se produzca el sellado apropiado y evitar dañar el producto. Allen-Bradley no asumirá responsabilidad alguna por daños ocasionados por agua o productos químicos al equipo u otros equipos dentro del envolvente debido a una instalación incorrecta.

## Desmontaje e instalación del bloque de terminales de alimentación eléctrica

Los terminales se envían con un bloque de terminales de alimentación instalado. Es posible retirar el bloque de terminales para facilitar la instalación, el cableado y el mantenimiento.



**ADVERTENCIA:** Peligro de explosión

Si conecta o desconecta el cableado mientras la unidad está encendida, se puede formar un arco eléctrico, lo que puede causar una explosión en lugares peligrosos. Antes de proceder, asegúrese de desconectar la alimentación eléctrica y de que la zona no sea peligrosa.

Si no se desconecta la alimentación se podría ocasionar un choque eléctrico o daños al terminal.

Los bloques de terminales tienen colores y marcas diferentes para conexiones de alimentación eléctrica de CA y CC. Siempre haga coincidir el color del bloque de terminales con el de su conector de empalme. Los bloques de distribución no están diseñados para alimentación de conectar en cadena.

Utilice un destornillador plano de 0.6 x 3.5 mm para cablear el bloque de terminales.

**Tabla 36 – Especificaciones de cableado del bloque de terminales de entrada de alimentación**

Terminal	Tipo de cable	Tamaño de cable doble <sup>(1)</sup>	Tamaño de cable individual	Longitud a pelar	Par de apriete de tornillos
400, 600	Trenzado o macizo Cu 90 °C (194 °F)	0.3...1.3 mm <sup>2</sup> (22...16 AWG)	0.3...2.1 mm <sup>2</sup> (22...14 AWG)	7 mm (0.28 pulg.)	0.45...0.56 N·m (4...5 lb·pulg.)
700 a 1500					0.56...0.90 N·m (5...8 lb·pulg.)

(1) Dos cables máx. por terminal

### Terminales 400 y 600

Siga estos pasos para retirar el bloque de terminales de un terminal 400 o 600.

1. Inserte la punta de un destornillador plano pequeño en la ranura de acceso del bloque de terminales.
2. Levante suavemente el bloque de terminales y gírelo para hacerlo salir del terminal; así se suelta el mecanismo de bloqueo.

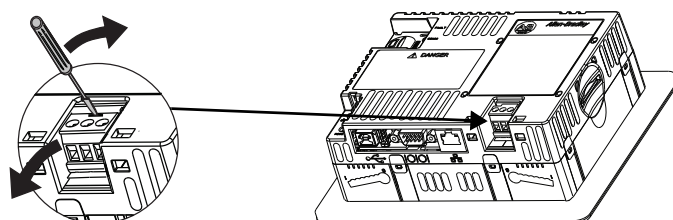

Siga estos pasos para reinstalar el bloque de terminales.

1. Primero presione hacia dentro la base del bloque de terminales, con el bloque inclinado hacia fuera.

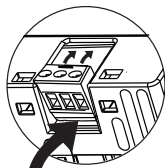

2. Empuje suavemente la parte superior del bloque de terminales a fin de que gire y quede en su sitio; se oirá un chasquido cuando quede encajado.

### Terminales 700 a 1500

Siga estos pasos para retirar el bloque de terminales de un terminal 700 a 1500.

1. Afloje los dos tornillos que sujetan el bloque de terminales.
2. Tire suavemente del bloque de terminales para separarlo del conector.

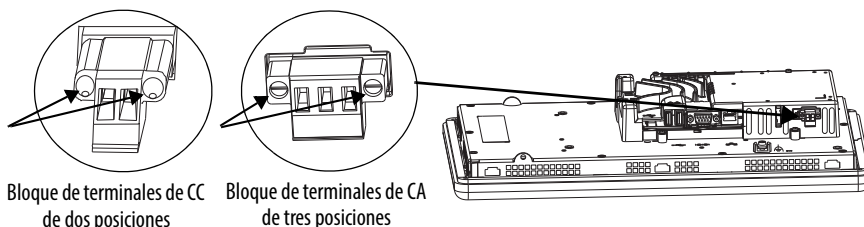

Siga estos pasos para instalar el bloque de terminales.

1. Vuelva a colocar el bloque de terminales en el conector; asegúrese de que quede bien asentado.
2. Apriete los dos tornillos que fijan el bloque de terminales a un par de apriete de 0.40...0.51 N•m (3.5...4.5 lb•pulg.).

## Conexiones de alimentación eléctrica de CC

Los terminales con una fuente de alimentación eléctrica integrada de 24 VCC tienen estas clasificaciones de alimentación eléctrica.

Tabla 37 – Clasificaciones de alimentación eléctrica de CC

Terminal	Fuente de alimentación eléctrica	Voltaje de entrada	Consumo de potencia
400, 600	No aislado	24 VCC nom. (18...30 VCC)	15 W máx. (0.6 A a 24 VCC)
700 a 1500	Aislado	24 VCC nom. (18...32 VCC)	70 W máx. (2.9 A a 24 VCC)

La fuente de alimentación eléctrica está protegida internamente frente a la inversión de polaridad. Si se conecta la CC+ o la CC- al terminal de tierra/tierra física se puede dañar el dispositivo.



**ATENCIÓN:** Conectar una alimentación eléctrica de CA a un terminal con entrada de alimentación eléctrica de CC puede dañar el dispositivo.

## Fuente de alimentación eléctrica externa

Use una fuente de alimentación eléctrica dedicada de 24 VCC de voltaje de seguridad extra bajo (SELV) o una fuente de alimentación eléctrica de voltaje de protección extra bajo (PELV) para alimentar cada dispositivo PanelView Plus 6.



**ATENCIÓN:** Utilice una fuente de alimentación eléctrica SELV o PELV según lo estipulen los códigos de cableado locales que se apliquen a su instalación. Estas fuentes de alimentación proporcionan protección de manera que, bajo condiciones normales y con un solo fallo, el voltaje entre los conductores y la tierra física no excede un valor seguro.

**SUGERENCIA** Los terminales con una fuente de alimentación de CC aislada pueden activarse mediante la misma alimentación eléctrica que el resto del equipo, por ejemplo un bus de alimentación de CC.

Los dispositivos PanelView Plus 6 han sido comprobados para funcionar con la fuente de alimentación eléctrica número de catálogo 2711PRSACDIN. Para utilizar otra fuente de alimentación, revise los criterios de la tabla.

**Tabla 38 – Criterios de la fuente de alimentación**

Si el dispositivo PanelView Plus 6	Utilice	Descripción
Se conecta a un equipo con puertos de comunicación aislados	Fuente de alimentación SELV o PELV	Otro equipo puede compartir esta fuente de alimentación con el dispositivo PanelView Plus 6 siempre y cuando no se creen lazos de tierra. Una fuente PELV conecta internamente el terminal de alimentación negativo a la tierra del chasis.
No se conecta a otros equipos		
Se conecta a equipos con puertos de comunicación no aislados	Fuente SELV dedicada, aislada y sin conexión a tierra para alimentar cada terminal	Esto evita que los lazos de tierra dañen el dispositivo.

**IMPORTANTE** Todos los puertos de comunicación en los terminales y los módulos de comunicación compatibles están aislados, excepto los puertos USB.

## Conexión de tierra física



Los dispositivos PanelView Plus 6 con una entrada de alimentación de CC tienen un terminal de tierra/tierra física que se debe conectar a una tierra/tierra física de baja impedancia.

- En los terminales 400 y 600, la conexión de tierra/tierra física está en el bloque de distribución.
- En los terminales 700 a 1500, la conexión a tierra/tierra física está en la parte posterior del módulo de pantalla.

**IMPORTANTE** La conexión a tierra/tierra física es obligatoria. Esta conexión se requiere para lo siguiente:

- Inmunidad al ruido, confiabilidad y compatibilidad electromagnética (EMC) con la directiva de EMC de la Unión Europea en lo que respecta a la conformidad con el distintivo CE
- Seguridad según Underwriters Laboratory

**Tabla 39 – Especificaciones del cable de tierra física para alimentación de CC**

Terminal	Símbolo	Tipo de cable	Calibre de cable	Par de apriete del tornillo terminal
400, 600	 GND	Trenzado o macizo Cu 90 °C (194 °F)	2.1...3.3 mm <sup>2</sup> (14...12 AWG)	0.45...0.56 N·m (4...5 lb·pulg.)
700 a 1500	 GND	Trenzado o macizo Cu 90 °C (194 °F)	2.1...5.3 mm <sup>2</sup> (14...10 AWG)	1.13...1.36 N·m (10...12 lb·pulg.)



**ATENCIÓN:** Puede producirse daño o mal funcionamiento cuando existe una diferencia de potencial entre dos puntos de tierra separados. Asegúrese de que el terminal no sirva como ruta conductiva entre puntos de tierra que se encuentren a diferentes potenciales.

### Conexión de la alimentación de CC



**ADVERTENCIA:** Peligro de explosión  
No desconecte el equipo a menos que haya desconectado la alimentación eléctrica y el área se considere no peligrosa.  
Desconecte toda la alimentación eléctrica antes de instalar o de reemplazar algún componente. Si no se desconecta la alimentación se podría ocasionar un choque eléctrico o daños al terminal.

Siga estos pasos para conectar el terminal a la alimentación de CC.

1. Verifique que el terminal no esté conectado a una fuente de alimentación eléctrica.
2. Pele 7 mm (0.28 pulg.) de aislamiento de los extremos de los cables.

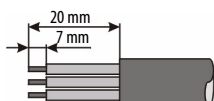

3. Fije los cables de alimentación de CC a los terminales marcados (+ y -) en el bloque de terminales de alimentación.
4. Asegure el cable de tierra/tierra física.
  - En los terminales 400 y 600, fije el cable de tierra/tierra física al terminal de tierra/tierra física funcional ubicado en el bloque de distribución.
  - En los terminales 700 a 1500, fije el cable de tierra/tierra física al tornillo de tierra funcional situado en la parte posterior de la pantalla.

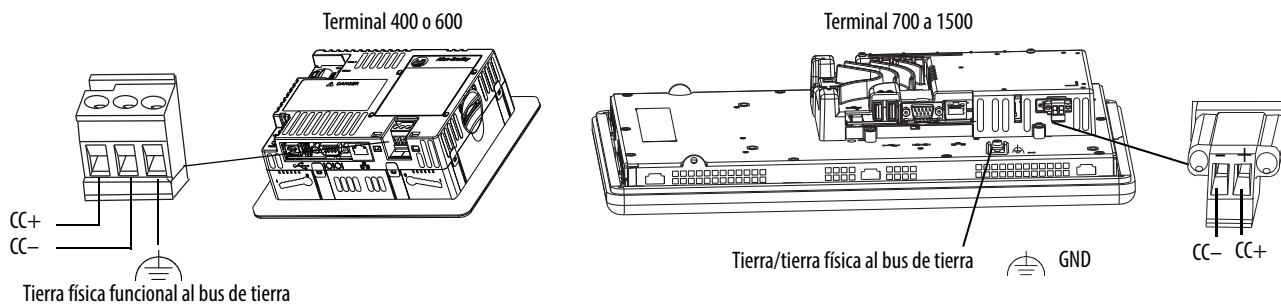

5. Conecte la alimentación eléctrica al terminal.



## Conexiones de alimentación eléctrica de CA

Los terminales con una fuente de alimentación eléctrica de CA integrada tienen las siguientes clasificaciones de alimentación eléctrica.

**Tabla 40 – Clasificaciones de alimentación de CA**

Terminal	Voltaje de entrada	Consumo de potencia
400, 600	100...240 VCA (50...60 Hz)	35 VA máx.
700, 1000, 1250, 1500	100...240 VCA (50...60 Hz)	160 VA máx

## Conexiones de la tierra física de protección y la tierra física funcional

Los dispositivos PanelView Plus 6 con una entrada de alimentación de CA tienen un terminal de tierra física de protección que se debe conectar a una tierra física de baja impedancia. El terminal de tierra física de protección se encuentra en el bloque de terminales de entrada de la alimentación eléctrica.

**IMPORTANTE** Además de la conexión de tierra física de protección, los terminales 700 y 1500 también tienen un terminal de tierra física funcional que se debe conectar a una tierra de baja impedancia. La conexión de tierra física funcional está en la parte posterior de la pantalla.



**ATENCIÓN:** Las conexiones de tierra física de protección y de tierra física de funcional son obligatorias.

- La tierra física funcional se requiere para cumplir con la norma de compatibilidad electromagnética (EMC) y con la directiva EMC de la Unión Europea (EU) en lo que respecta a la conformidad con el distintivo CE.
- La tierra física de protección se requiere para cumplir con las normas de seguridad y con las normas reglamentarias.

**Tabla 41 – Especificaciones de cables de tierra física de protección/tierra física funcional para alimentación de CA**

Conexiones de tierra		Tipo de cable		Calibre de cable	Par de apriete de los tornillo de terminales
Tierra física de protección 400, 600		Trenzado o macizo	Cu: 90 °C (194 °F)	2.1...3.3 mm <sup>2</sup> (14...12 AWG)	0.45...0.56 N·m (4...5 lb·pulg.)
Tierra física de protección 700 a 1500		Trenzado o macizo	Cu: 90 °C (194 °F)	2.1...3.3 mm <sup>2</sup> (14...12 AWG)	0.56...0.90 N·m (5...8 lb·pulg.)
Tierra física funcional 700 a 1500 solamente		Trenzado o macizo	Cu: 90 °C (194 °F)	2.1...5.3 mm <sup>2</sup> (14...10 AWG)	1.13... 1.36 N·m (10...12 lb·pulg.)

## Conexión de la alimentación eléctrica de CA



**ADVERTENCIA:** Peligro de explosión

No desconecte el equipo a menos que haya desconectado la alimentación eléctrica y la zona se considere no peligrosa.

Desconecte toda la alimentación eléctrica antes de instalar o de reemplazar algún componente. Si no se desconecta la alimentación se podría ocasionar un choque eléctrico o daños al terminal.



**ATENCIÓN:** Si el cableado de los terminales de alimentación no se realiza adecuadamente, podría aparecer voltaje en las carcasas del conector de comunicación.

No conecte la alimentación eléctrica al terminal mientras no se hayan realizado todas las conexiones del cableado. De no hacerlo así se podría ocasionar un choque eléctrico.

Siga estos pasos para conectar el terminal a la alimentación de CA.

1. Verifique que el terminal no esté conectado a una fuente de alimentación eléctrica.
2. Pele 7 mm (0.28 pulg.) de aislamiento de los extremos de los cables.

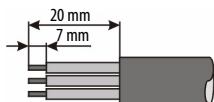

3. Fije los cables de alimentación de CA a los terminales marcados (L1 y L2N) en el bloque de terminales de alimentación.
4. Fije el cable de tierra física de protección en la posición marcada del bloque de terminales de alimentación.
5. En los terminales 700 a 1500, también fije el cable de tierra/tierra física funcional al tornillo de tierra funcional situado en la parte posterior de la pantalla al bus de tierra.

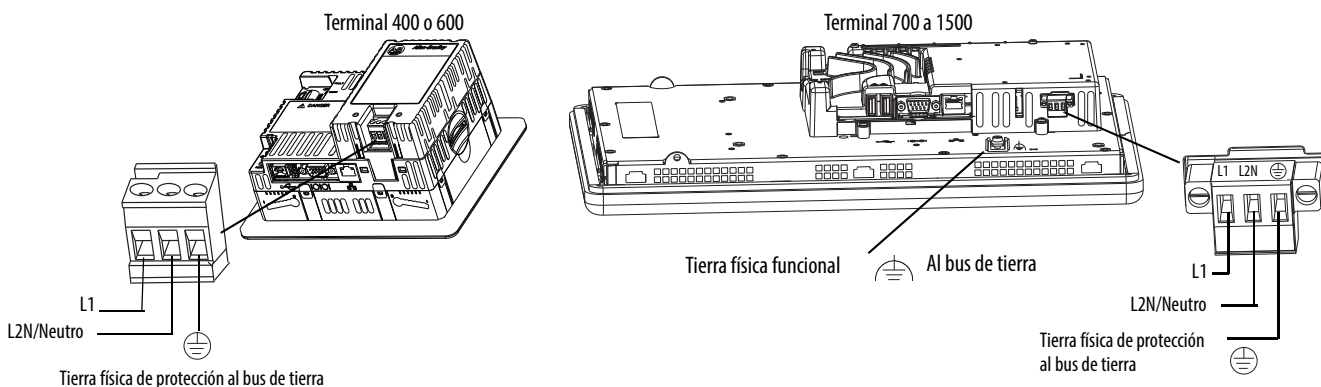

6. Conecte la alimentación eléctrica al terminal.

## Puesta en marcha inicial

La primera vez que enciende el sistema, el terminal realiza su secuencia de encendido y activa el modo de configuración de FactoryTalk View ME Station.

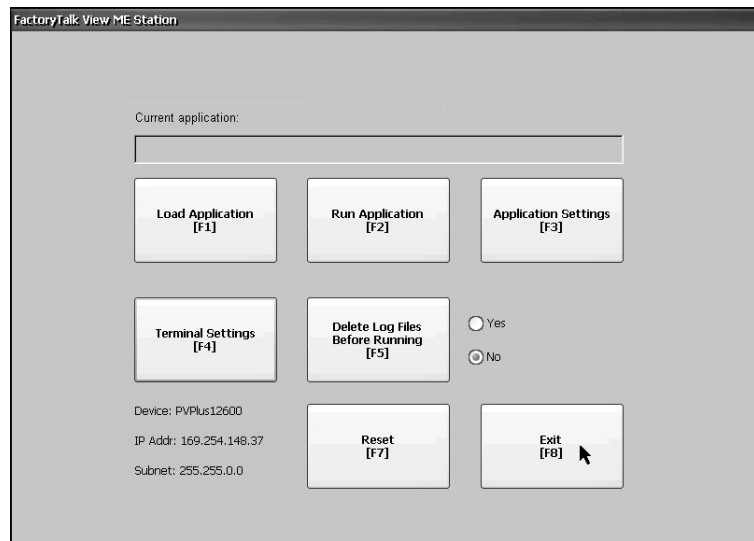

Usted puede cambiar la acción que realiza el terminal en el momento de la puesta en marcha; para ello seleccione Terminal Settings y, a continuación, Startup Options. Puede configurar una de estas opciones:

- Abrir una aplicación HMI de FactoryTalk Machine Edition configurada para ejecutarse al momento de la puesta en marcha.
- Activar el modo de configuración de FactoryTalk View Machine Station y ejecutar las opciones de configuración para el terminal (predeterminado).
- Abrir el escritorio de Windows Explorer.

También puede configurar un terminal para permitir el acceso al escritorio. Los terminales se envían inicialmente con el acceso al escritorio inhabilitado. Para permitir o restringir el acceso al escritorio, presione Terminal Settings y luego seleccione Desktop Access.

Para obtener más información sobre cómo cambiar la opción de puesta en marcha y restringir o permitir el acceso al escritorio, consulte el [Capítulo 3 – Modo de configuración](#).

## Restablecimiento del terminal

Usted tiene varias opciones para reiniciar el terminal sin tener que desconectar y volver a conectar la alimentación eléctrica:

- Use el interruptor de restablecimiento situado en la parte posterior del terminal.
- En el menú Start del escritorio del terminal, seleccione Restart System.
- En el cuadro de diálogo de configuración de FactoryTalk View ME Station, presione Reset.

Después de un reinicio, el terminal realiza una serie de pruebas de puesta en marcha y seguidamente lleva a cabo una de estas acciones:

- Abre una aplicación HMI configurada para ejecutarse en el momento de la puesta en marcha.
- Activa el modo de configuración de FactoryTalk Machine Edition.
- Abre el escritorio de Windows Explorer.

La acción realizada depende de las opciones de puesta en marcha configuradas para su terminal. Consulte [Opciones de puesta en marcha en la página 51](#) para obtener detalles.

Consulte [Mensajes y códigos de puesta en marcha en la página 168](#) para obtener información sobre la puesta en marcha y una lista de mensajes de error.

Siga estos pasos para reiniciar el sistema mediante el interruptor de restablecimiento.

1. Inserte una sonda delgada y no conductiva en el área de restablecimiento.
2. Presione el interruptor.



**ATENCIÓN:** Use un objeto no conductor para presionar el interruptor de restablecimiento. No use objetos conductores como un clip para papeles o la punta de un lápiz. Cualquiera de estos puede dañar el terminal.

**Figura 9 – Interruptor de restablecimiento**

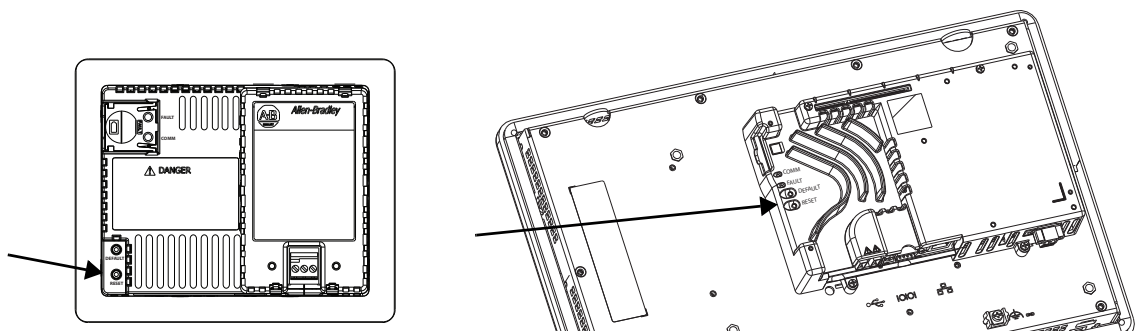

Siga estos pasos para reiniciar el sistema desde el escritorio de Windows.

1. En el menú Start, seleccione Programs >Restart System.  
El sistema le pide que confirme el reinicio.
2. Haga clic en Yes para reiniciar el terminal o en No para cancelar.

Siga estos pasos para reiniciar el sistema desde el software FactoryTalk View ME Station.

1. Inicie el modo de configuración.

Consulte [Acceso al modo de configuración en la página 45](#) para obtener información sobre maneras de abrir el modo de configuración de FactoryTalk View ME Station.

2. Presione Reset [F7].

## Modo de configuración

Tema	Página	Tema	Página
Acceso al modo de configuración	45	Configurar las opciones de impresión	73
Ajustes de terminal	48	Verificar la integridad de los archivos de aplicación	75
Cargar y ejecutar una aplicación	50	Configurar el diagnóstico	76
Opciones de puesta en marcha	51	Ver y borrar el registro de eventos del sistema	77
Acceso al escritorio	55	Información del sistema	77
Configuración de la comunicación	59	Habilitar o inhabilitar la visualización de alarmas	80
Conexiones de red Ethernet	61	Ajustes de hora y fecha	80
Administración de archivos	65	Ajustes regionales	83
Ajustes de la pantalla	68	Vinculación de fuentes	86
Ajustes del dispositivo de entrada	70		

### Acceso al modo de configuración

El terminal utiliza el software incorporado, FactoryTalk View ME Station, para configurar las opciones de puesta en marcha, cargar y ejecutar aplicaciones, obtener acceso al escritorio de Windows y realizar otras operaciones en el terminal. Al restablecer el terminal, se produce una de estas acciones dependiendo de la opción de puesta en marcha configurada:

- Se abre el modo de configuración de FactoryTalk View ME Station (sistema cerrado). Esta es la opción predeterminada de inicio.
- La aplicación FactoryTalk View Machine Edition HMI .mer está establecida para ejecución (sistema cerrado).
- Se abre el escritorio de Windows Explorer (sistema abierto).



Puede tener acceso al modo de configuración del terminal desde el escritorio de Windows Explorer; para ello haga doble clic en el icono de FactoryTalk View ME Station.

- 
- IMPORTANTE**
- Para tener acceso al modo de configuración desde una aplicación en ejecución, presione Goto Configuration Mode. Este botón se añade a las pantallas de aplicación en el software FactoryTalk View Studio durante el desarrollo de la aplicación. La aplicación detiene la ejecución pero todavía está cargada.
  - Consulte [Acceso al modo de configuración en la página 172](#) para obtener detalles sobre cómo tener acceso al modo de configuración si la aplicación no tiene el botón Goto Configuration Mode.
-

Figura 10 – Cuadro de diálogo Configuration Mode de FactoryTalk View ME Station

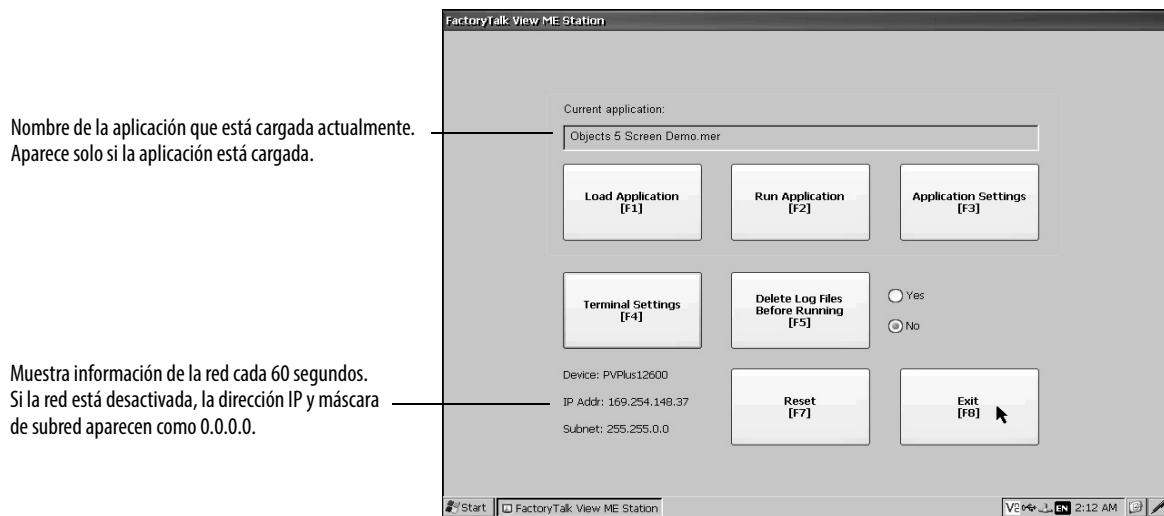

Nombre de la aplicación que está cargada actualmente. Aparece solo si la aplicación está cargada.

Muestra información de la red cada 60 segundos. Si la red está desactivada, la dirección IP y máscara de subred aparecen como 0.0.0.0.

Tabla 42 – Operaciones del modo de configuración







Operación del terminal	Descripción
Load Application (F1)	Abre un cuadro de diálogo donde usted selecciona la aplicación que desea cargar. El nombre de la aplicación cargada aparece bajo Current application.
Run Application (F2)	Ejecuta la aplicación .mer cargada cuyo nombre aparece en Current application. Usted debe cargar una aplicación antes de ejecutarla.
Application Settings (F3)	Abre un menú de ajustes de configuración específicas de la aplicación, tales como accesos directos a dispositivos definidos para la aplicación .mer cargada. Los accesos directos a los dispositivos son de solo lectura y no pueden editarse. Por ejemplo, su aplicación .MER puede tener CLX definido como nombre de acceso directo a dispositivo para un controlador ControlLogix®.
Terminal Settings (F4)	Abre un menú de opciones para configurar los ajustes de terminal, diferentes a los de la aplicación, para el dispositivo PanelView Plus 6.
Delete Log Files Before Running (F5)	Alterna entre Yes y No. Si selecciona Yes, todos los archivos de registro de datos, historial de alarmas y archivo de estado de alarmas se eliminan antes de que se ejecute la aplicación. Si selecciona No, los archivos de registro no se eliminan primero. La eliminación de archivos de registro es una manera de aumentar la memoria disponible en el terminal.
Reset (F7)	Restablece el terminal, abre la aplicación HMI, modo de configuración o el escritorio dependiendo de la opción de puesta en marcha configurada.
Exit (F8)	Sale del modo de configuración. Si se permite acceso al escritorio, podrá tener acceso al escritorio.

### Botones de navegación

Muchos cuadros de diálogo de FactoryTalk View ME Station tienen entrada de datos y botones de navegación:

- En los terminales de pantalla táctil, pulse el botón con el dedo o con un lápiz óptico.
- En los terminales de teclado, presione la tecla de función indicada en el botón.
- Si hay un mouse conectado, haga clic en un botón.

Tabla 43 – Botones de navegación

Botón	Descripción	Botón	Descripción
	Regresa al cuadro de diálogo anterior. Al presionar este botón desde el cuadro de diálogo Configuration mode se obtiene acceso al escritorio, si esto está permitido.	 	Mueve la selección resaltada hacia arriba o hacia abajo.
 	Acepta los cambios y regresa al cuadro de diálogo anterior o cancela la operación sin guardar los cambios.		Selecciona una función o ítem resaltado de una lista.

### Panel de entrada

Cuando usted activa un campo de entrada de datos, se abre el panel de entrada. Si el campo está restringido a un valor numérico o dirección IP, solo las teclas 0...9 y la tecla de punto decimal estarán habilitadas.

**Figura 11 – Panel de entrada**

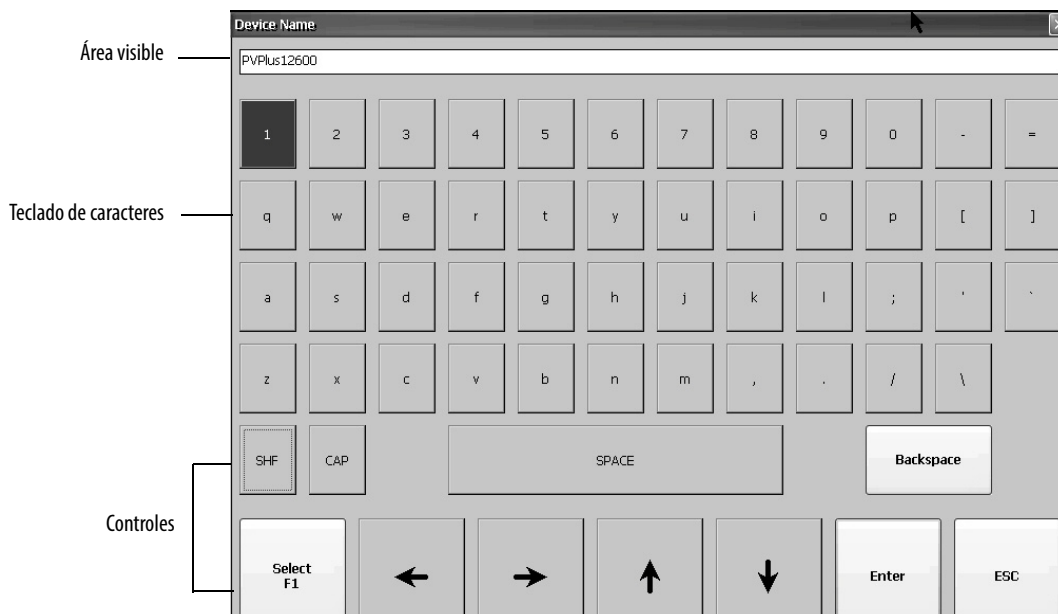

**Tabla 44 – Controles del panel de entrada**

Controles del panel de entrada	Función
SHF	Alterna las teclas entre los estados Shifted y Unshifted. La opción predeterminada inicial es Unshifted.
CAP	Alterna las teclas entre caracteres en minúsculas y mayúsculas. La opción predeterminada inicial es con caracteres en minúsculas.
SPACE	Introduce un espacio entre caracteres en el área visible.
Backspace	Elimina el carácter anterior (a la izquierda del cursor) en el área visible.
Select	Selecciona un carácter y lo introduce en el área visible.
Flechas hacia la izquierda, hacia la derecha, hacia arriba, hacia abajo	Seleccionan el carácter a la derecha, a la izquierda, arriba o abajo del carácter actualmente seleccionado.
Enter	Acepta los caracteres introducidos y regresa al cuadro de diálogo anterior.
ESC	Cancela la operación actual y regresa al cuadro de diálogo anterior.

Siga estos pasos para introducir caracteres en el área visible.

1. Seleccione un carácter en el teclado de caracteres:
  - En un terminal de pantalla táctil, presione una tecla.
  - En un terminal de teclado numérico, presione las teclas de flechas del teclado para desplazarse a una tecla.
  - Si hay un mouse conectado, haga clic en una tecla.
2. Presione Select para copiar el carácter al área visible.
3. Cuando termine, presione Enter para salir del panel de entrada.

## Ajustes de terminal

Usted puede modificar los ajustes en el terminal que no son específicos de la aplicación.

1. Presione Terminal Settings en el cuadro de diálogo Configuration Mode de FactoryTalk View ME Station.

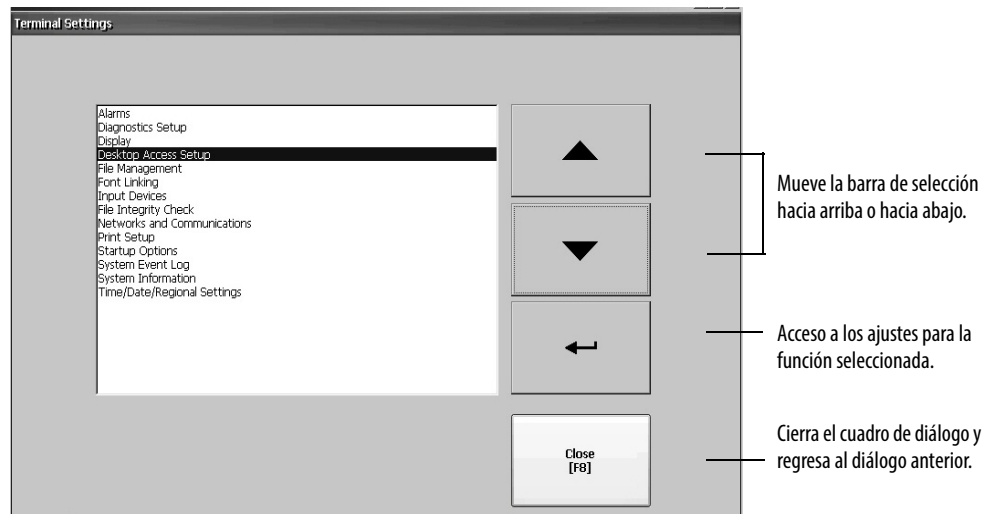

2. Seleccione una función usando los botones del cursor hacia arriba y hacia abajo:
  - En terminales de pantalla táctil, presione el botón.
  - En los terminales de teclado, presione la tecla en el teclado o la tecla de función correspondiente del terminal.
3. Presione la tecla Enter para obtener acceso a la función seleccionada.

**Tabla 45 – Ajustes de terminal**

Ajustes de terminal	Descripción
Alarms	Especifica si se cierra la pantalla de alarma en el terminal cuando un operador confirma la alarma más nueva. De manera predeterminada, la pantalla de alarma está cerrada.
Diagnostics Setup	Envía mensajes de diagnóstico desde un destino de registro remoto a una computadora que ejecuta diagnósticos.
Display	Establece la intensidad de la luz de retroiluminación, muestra la temperatura de las pantallas 700 a 1500, configura el protector de pantalla y habilita el cursor de la pantalla táctil.
Desktop Access Setup	Especifica el acceso al escritorio se realiza con o sin contraseña, y le permite establecer/restablecer la contraseña.
File Management	Copia archivos de la aplicación y archivos de fuentes al terminal, a una tarjeta SD o a una unidad flash USB. También puede eliminar los archivos de aplicación del terminal, de una tarjeta SD o de una unidad USB. Los archivos de registro generados por la aplicación se pueden eliminar del terminal.
Font Linking	Vincula un archivo de fuentes con una fuente base cargada en el terminal.
Input Devices	Configura los ajustes del teclado, la pantalla táctil, o el teclado y mouse conectados, incluida la calibración de la pantalla táctil. También le permite seleccionar entre una entrada de carácter emergente o un teclado emergente para una entrada de cadena.
File Integrity Check	Verifica la integridad del archivo de aplicación .mer y los campos de tiempo de ejecución, para lo cual registra los detalles en un registro de verificación de integridad de archivo. Este registro se puede ver y borrar en cualquier momento.
Networks and Communications	Configura los ajustes de Ethernet y otros ajustes de comunicación de las aplicaciones.
Print Setup	Configure los ajustes para imprimir pantallas, mensajes de alarma y mensajes de diagnósticos generados por la aplicación.
Startup Options	Especifica si el terminal abre el escritorio o el modo de configuración, o si ejecuta una aplicación al momento de la puesta en marcha.
System Event Log	Muestra los eventos del sistema registrados por el terminal y le permite borrar eventos del registro.
System Information	Muestra detalles sobre la alimentación eléctrica, la temperatura, la batería y la memoria del terminal. También muestra el número de firmware del software FactoryTalk View ME e información sobre asistencia técnica.
Time/Date/Regional Settings	Establece la fecha, hora, idioma y formato numérico usado por el terminal y las aplicaciones.



**Figura 12 – Estructura del menú Terminal Settings**

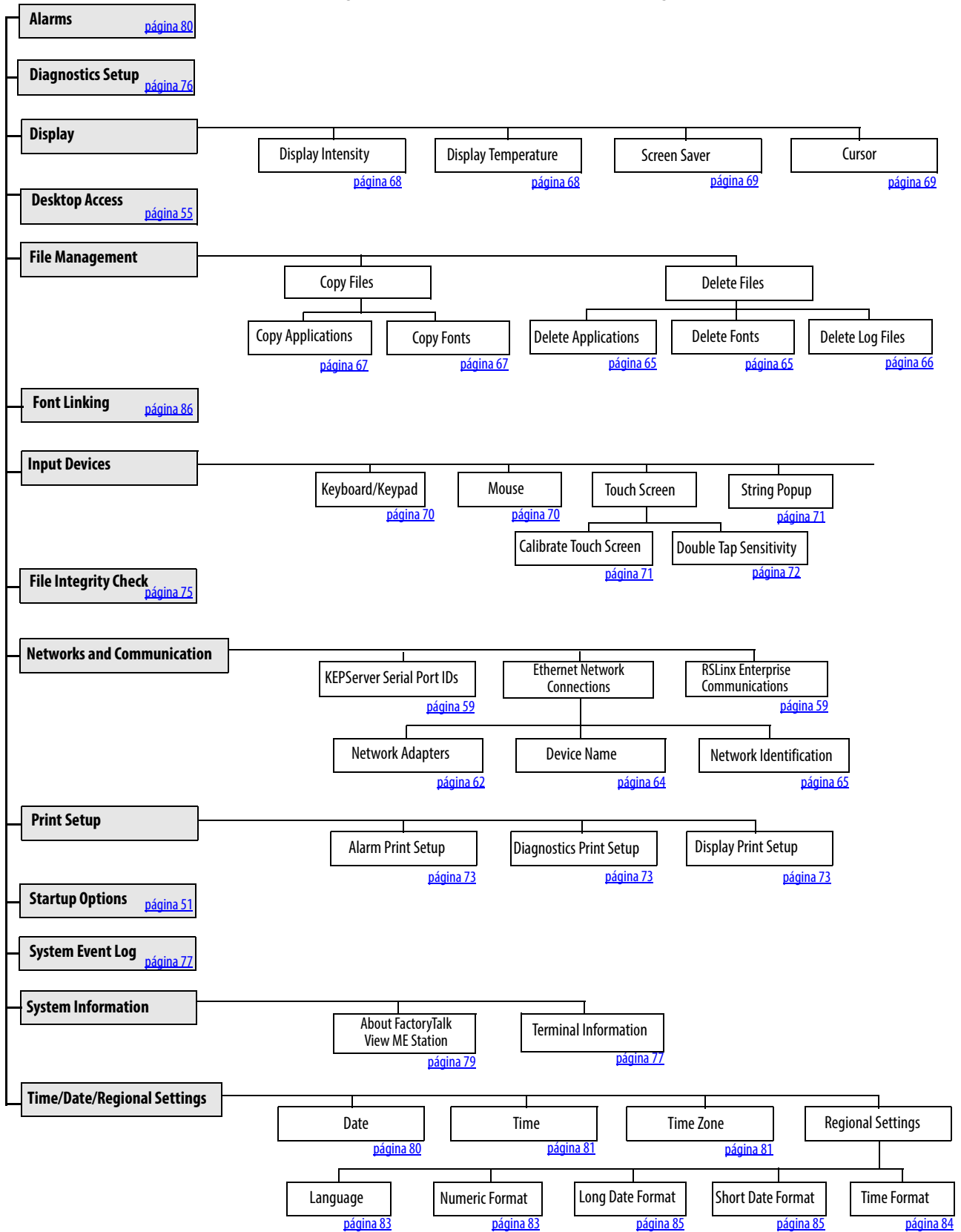

## Cargar y ejecutar una aplicación

Antes de ejecutar una aplicación .mer de FactoryTalk View Machine Edition, primero debe cargar la aplicación. Puede cargar una aplicación .mer desde el almacenamiento interno o la memoria no volátil en el terminal, en una tarjeta SD o una unidad flash USB.

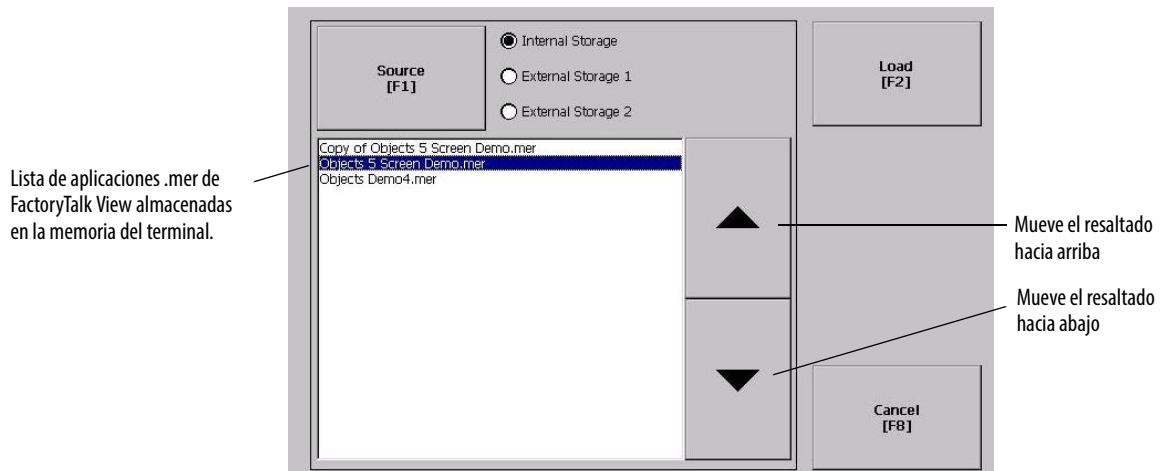

Siga estos pasos para cargar y ejecutar una aplicación.

1. Presione Load Application en el cuadro de diálogo Configuration mode.
2. Presione Source para seleccionar la ubicación del archivo que desea cargar:
  - Internal Storage – memoria no volátil del terminal.
  - External Storage 1 – Tarjeta SD cargada en la ranura de tarjeta del terminal
  - External Storage 2 – Unidad flash USB conectada a un puerto anfitrión USB

**SUGERENCIA** La ruta reconocida para los archivos Machine Edition en el terminal, la unidad flash USB o la tarjeta SD es \Application Data\Rockwell Software\RSViewME\Runtime\. En el terminal, la ruta está en My Device en el escritorio.

3. Seleccione un archivo .mer de la lista mediante las teclas del cursor hacia arriba y hacia abajo.
4. Presione Load para cargar la aplicación seleccionada.

El sistema le preguntará si desea reemplazar la configuración de comunicación del terminal con la configuración en la aplicación.

5. Seleccione Yes o No.

Si selecciona Yes, se perderá todo cambio realizado en las direcciones de dispositivo o propiedades del driver en el cuadro de diálogo RSLinx Communications.

El nombre de la aplicación cargada actualmente aparecerá en la parte superior del cuadro de diálogo Configuration mode principal.

6. Presione Run en el cuadro de diálogo Configuration mode para ejecutar la aplicación cargada.

**SUGERENCIA** Las aplicaciones generan archivos de registro. Para eliminar archivos de registro antes de ejecutar la aplicación, seleccione Delete Log Files Before Running en el cuadro de diálogo Configuration Mode. Al eliminar archivos de registro, se aumenta la memoria disponible en el terminal.

**SUGERENCIA** [Consulte Opciones de puesta en marcha en la página 51](#) para establecer la aplicación a fin de que se ejecute automáticamente al momento de la puesta en marcha o al restablecerse el terminal.

## Opciones de puesta en marcha

Usted puede especificar qué acción lleva a cabo el terminal al momento de la puesta en marcha o de un restablecimiento.

Esta opción de puesta en marcha	Realiza esta acción	Sistema típico
Do not start FactoryTalk View ME Station	Abre el escritorio de Windows Explorer al momento de la puesta en marcha.	Abrir
Go to Configuration Mode	Abre el modo de configuración de FactoryTalk View ME Station al momento de la puesta en marcha. Este es el ajuste predeterminado establecido en la fábrica inicialmente.	Cerrado
Run Current Application	Al momento de la puesta en marcha, ejecuta la aplicación de FactoryTalk View ME cargada en el terminal.	Cerrado

**IMPORTANTE** Cuando el acceso al escritorio está restringido, la opción de puesta en marcha debe establecerse en Run Current Application o en Go to Configuration Mode (predeterminado). Consulte la [página 55](#) para obtener detalles sobre cómo habilitar o inhabilitar el acceso al escritorio.

## Inhabilitar el software FactoryTalk View ME Station al momento de la puesta en marcha

Los terminales con características extendidas y visores de archivos generalmente están configurados para abrir el escritorio de Windows al momento de la puesta en marcha. Por tanto, debe inhabilitar el inicio de FactoryTalk View ME Station al momento de la puesta en marcha.

**SUGERENCIA** El escritorio también puede abrirse desde el modo de configuración de FactoryTalk View ME Station con solo presionar Exit.

Siga estos pasos para inhabilitar FactoryTalk View ME Station al momento de la puesta en marcha de modo que pueda abrirse el escritorio.

1. Presione Terminal Settings>Startup Options.

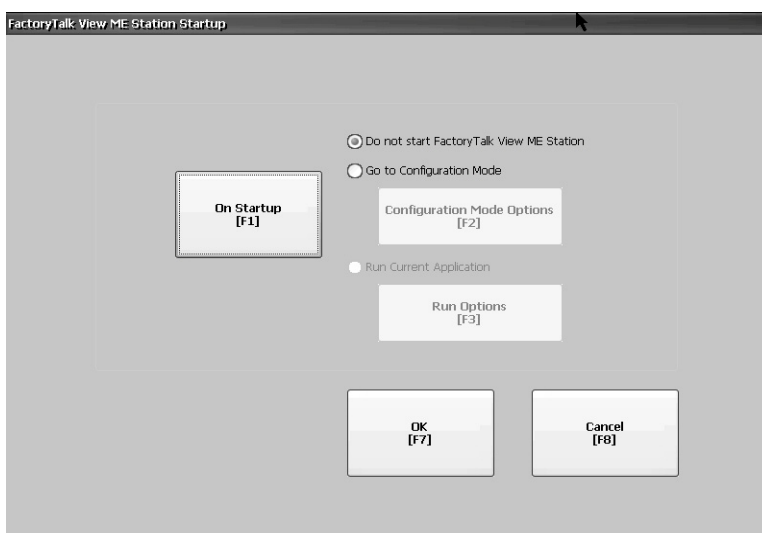

2. Presione On Startup hasta seleccionar 'Do not start FactoryTalk View ME Station'.

**SUGERENCIA** Al inhabilitar FactoryTalk View ME Station, el acceso al escritorio debe establecerse como permitido o recibirá una advertencia. Consulte [Habilitar el acceso al escritorio en la página 55](#).

3. Presione OK.

## Entre en el modo de configuración al momento de la puesta en marcha

Siga estos pasos para que se abra automáticamente el cuadro de diálogo Configuration mode de FactoryTalk View ME Station al momento de la puesta en marcha.

1. Presione Terminal Settings>Startup Options.
2. Presione On Startup para seleccionar Go to Configuration Mode.

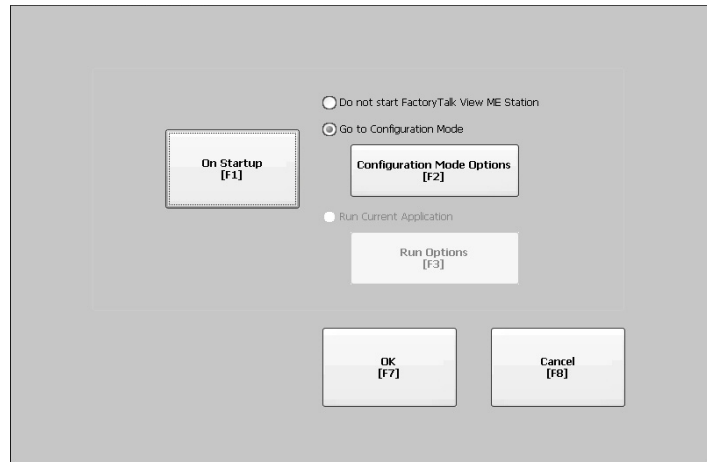

3. Presione Configuration Mode Options.

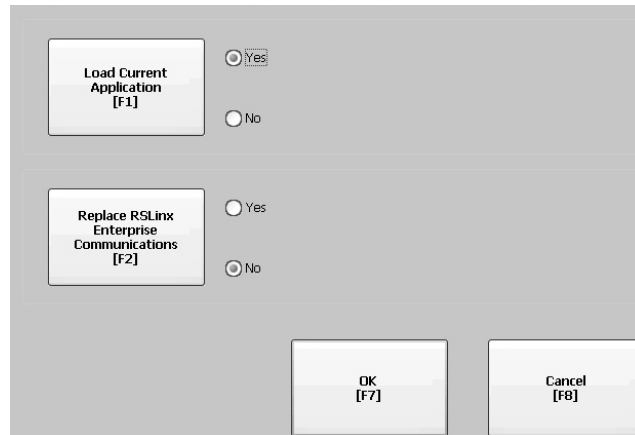

4. Presione Load Current Application para especificar si desea cargar la aplicación actual al momento de la puesta en marcha.
5. Presione Replace RSLinx Enterprise Communications para especificar si desea utilizar la configuración de comunicación de la aplicación actual o la del terminal al momento de la puesta en marcha:
  - Seleccione No para usar la configuración RSLinx del terminal.
  - Seleccione Yes para usar la configuración de la aplicación. La configuración del terminal se reemplaza por los ajustes de la aplicación. Se perderá todo cambio en las direcciones de dispositivo o en las propiedades del driver de la comunicación RSLinx.
6. Presione OK para regresar al cuadro de diálogo anterior.
7. Presione OK para regresar a Terminal Settings.

## Ejecute la aplicación cargada al momento de la puesta en marcha

Siga estos pasos para ejecutar la aplicación .mer de FactoryTalk View actualmente cargada en el terminal al momento de la puesta en marcha. Esto es típico al ejecutar un sistema cerrado.

1. Presione Terminal Settings>Startup Options.

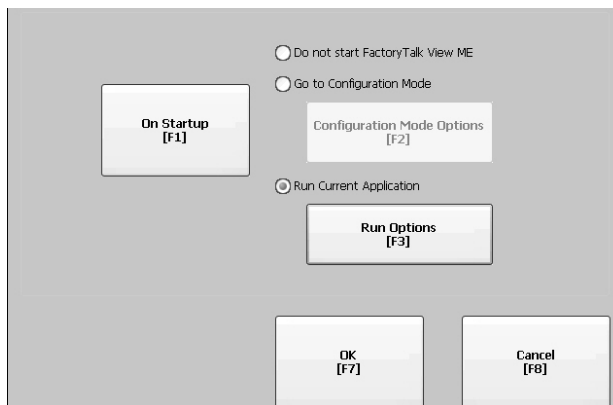

2. Presione On Startup para seleccionar Run Current Application.

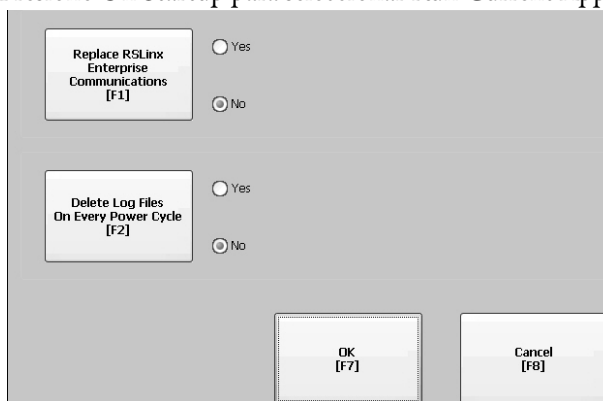

Si no hay una aplicación cargada, las opciones quedan inhabilitadas.

3. Presione Replace RSLinx Enterprise Communications para especificar los ajustes de configuración que desea usar al ejecutar la aplicación:
  - Seleccione No para usar la configuración RSLinx del terminal.
  - Seleccione Yes para usar la configuración de la aplicación. La configuración del terminal se reemplaza por los ajustes de la aplicación. Se perderá todo cambio en las direcciones de dispositivo o en las propiedades del driver de la comunicación RSLinx.
4. Presione Delete Log Files On Every Power Cycle para especificar la acción a tomar con los archivos de registro al momento de la puesta en marcha.
  - Seleccione Yes para eliminar todos los archivos de registro (datos, historial de alarmas, estado de alarmas) generados por el terminal antes de ejecutar la aplicación. Los archivos se eliminan del lugar predeterminado del sistema.
  - Seleccione No para retener todos los archivos de registro.
5. Presione OK dos veces para regresar a Terminal Settings.

## Acceso al escritorio

Usted puede permitir o restringir el acceso al escritorio de Windows en todos los terminales. Desde el escritorio, puede realizar operaciones del sistema y del panel de control, o ejecutar aplicaciones de otros fabricantes. Los terminales con características extendidas pueden además ejecutar visores, reproductores de medios y abrir el navegador web. Usted puede permitir acceso temporal para realizar tareas específicas y luego inhabilitar el acceso al escritorio para evitar cambios no autorizados.

Generalmente, un terminal no permite el acceso al escritorio a menos que tenga características extendidas.

**SUGERENCIA** Todos los terminales se envían de fábrica con el acceso al escritorio inhabilitado.

Con el acceso restringido, la única manera de obtener acceso al escritorio es mediante el ingreso de una contraseña. Los terminales se envían de fábrica con una contraseña predeterminada y una pregunta de seguridad que le recomendamos que cambie:

- Contraseña predeterminada = password (distingue entre mayúsculas y minúsculas)
- Pregunta de seguridad predeterminada = What is the opposite of lock?
- Respuesta de seguridad predeterminada = unlock (distingue entre mayúsculas y minúsculas)

Cuando el acceso al escritorio está permitido, puede obtener acceso al escritorio con solo presionar Exit desde el modo de configuración de FactoryTalk View ME Station.

## Habilitar el acceso al escritorio

Siga estos pasos para habilitar el acceso al escritorio.

1. Presione Terminal Settings>Desktop Access Setup.
2. Presione Desktop Access para seleccionar Allow.

Aparece el cuadro de diálogo Enter Password.

**SUGERENCIA** Cada vez que usted cambia el acceso de no permitido a permitido, se le pide que introduzca una contraseña. La contraseña predeterminada inicial es 'password'.

3. Presione Password para introducir la contraseña y presione Enter.
4. Presione Enter otra vez para regresar a Desktop Access Management.

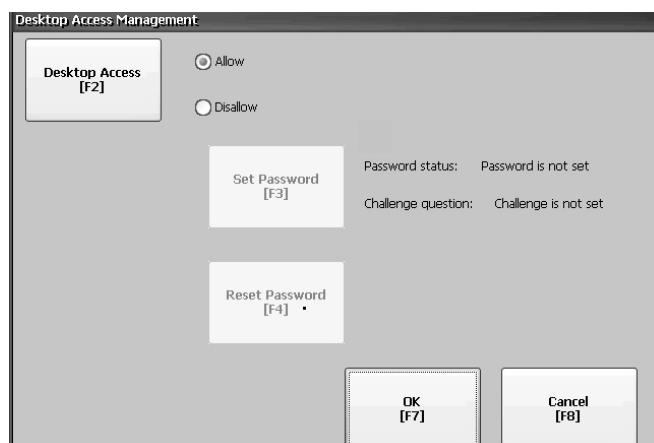

Observe que la contraseña se ha borrado.

5. Presione OK para salir de Desktop Access Management y seguidamente haga clic en Close para salir de Terminal Settings.
6. Presione Exit desde el modo de configuración de FactoryTalk View ME Station para obtener acceso al escritorio.

Con el acceso al escritorio establecido en permitido, no se le pedirá que escriba una contraseña.

## Inhabilitar el acceso al escritorio

Para restringir el acceso al escritorio, la puesta en marcha de FactoryTalk View ME Station debe establecerse con una de estas opciones:

- Go to Configuration Mode (esta es la opción predeterminada)
- Run Current Application

Vea la [página 51](#) para obtener detalles sobre cómo cambiar la opción de puesta en marcha.

Se le pedirá que escriba una contraseña y una pregunta de seguridad:

- La contraseña se requiere para obtener acceso al escritorio desde el modo de configuración de FactoryTalk View ME Station al presionar Exit.
- La pregunta de seguridad y la respuesta se requerirán para cambiar la contraseña con la función Reset Password.

Siga estos pasos para inhabilitar el acceso al escritorio.

1. Presione Terminal Settings>Desktop Access Setup.
2. Presione Desktop Access para seleccionar Disallow.

El botón Set Password está habilitado.

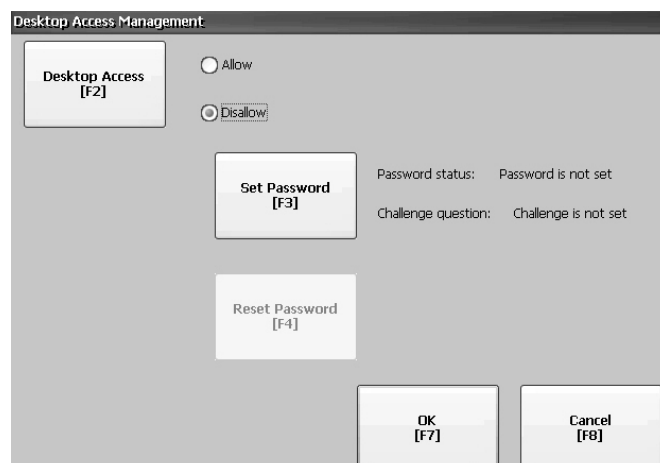

**SUGERENCIA** Si la opción de puesta en marcha no se ha establecido en Run Current Application o Go to Configuration Mode, recibirá un mensaje de error.

3. Consulte [Establecer una contraseña de escritorio en la página 57](#) para establecer una contraseña y pregunta de seguridad.

Usted debe establecer una contraseña y pregunta de seguridad al inhabilitar el acceso al escritorio; de lo contrario recibirá un mensaje de error.



## Establecer una contraseña de escritorio

**IMPORTANTE** Si usted impide o restringe el acceso al escritorio, se le pedirá que establezca una contraseña junto con una pregunta de seguridad.

Siga estos pasos para establecer una contraseña nueva.

1. Presione Set Password desde Desktop Access Management.

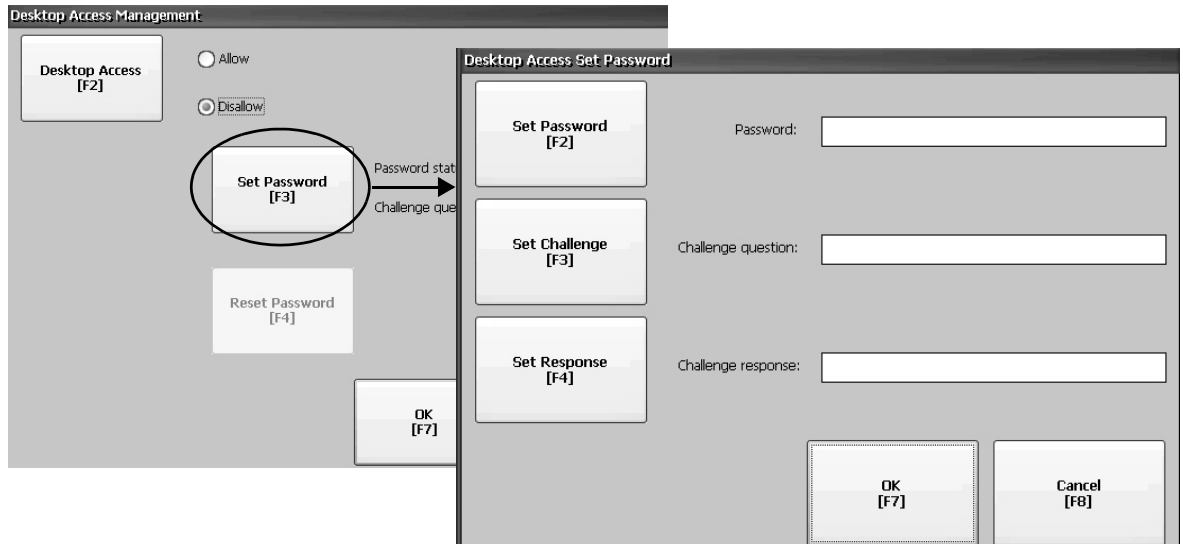

2. Presione Set Password e introduzca una contraseña de 8...20 caracteres; seguidamente presione Enter.

**SUGERENCIA** Tendrá que introducir correctamente esta contraseña para obtener acceso al escritorio.

3. Presione Set Challenge y escriba una pregunta que tendrá que contestar correctamente para cambiar la contraseña con el botón Reset Password.
4. Presione Set Response para introducir la respuesta a la pregunta de seguridad; seguidamente presione Enter.
5. Presione OK.

El cuadro de diálogo Desktop Access Management mostrará que se ha establecido una contraseña y pregunta de seguridad.

6. Presione OK para regresar a Terminal Settings.

**IMPORTANTE** Guarde su contraseña y pregunta de seguridad en un lugar seguro para uso futuro. Para borrar y restablecer la contraseña, debe contestar correctamente la pregunta de seguridad. Si se olvidó de la respuesta, la única manera de borrar la contraseña es restaurar en el terminal los parámetros predeterminados establecidos en la fábrica. Consulte [Acceso a operaciones de mantenimiento en la página 174](#) para obtener detalles sobre cómo restaurar los parámetros predeterminados de fábrica.

## Restablezca la contraseña de acceso al escritorio

Para borrar la contraseña actual y establecer una nueva contraseña, primero debe contestar correctamente la pregunta de seguridad actual. Si no puede recordar la respuesta, tendrá que restaurar en el terminal los parámetros predeterminados establecidos en la fábrica. Consulte [Acceso a operaciones de mantenimiento en la página 174](#).

---

**IMPORTANTE** Puede borrar y restablecer la contraseña y la pregunta de seguridad si el acceso al escritorio está restringido o establecido en Disallow.

---

Siga estos pasos para restablecer una contraseña para acceso al escritorio.

1. Presione Reset Password desde Desktop Access Management.

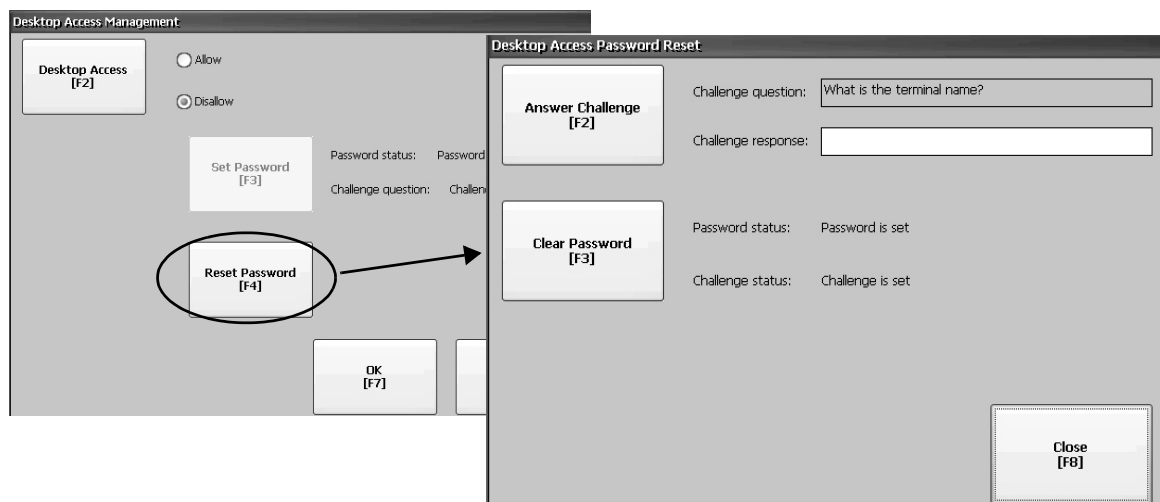

2. Presione Answer Challenge e introduzca la respuesta correcta a la pregunta de seguridad actual.
3. Presione Clear Password para borrar la contraseña y pregunta de seguridad actuales.

Se actualiza la información sobre la contraseña y pregunta de seguridad.

Estado de la contraseña: la contraseña no se ha configurado

Estado de la pregunta de seguridad: la pregunta de seguridad no se ha configurado

4. Presione Close.
5. Siga el [Establecer una contraseña de escritorio](#) procedimiento descrito en la [página 57](#) para establecer una nueva contraseña y pregunta de seguridad.

Una vez borrada la contraseña, deberá establecer una nueva contraseña de escritorio o cambiar el acceso al escritorio a Allow.

## Configuración de la comunicación

Usted configura la comunicación para su aplicación y controlador mediante el software RSLinx Enterprise:

- Acceda a KEPServer Serie Port IDs.
- Edite los ajustes del driver para el protocolo usado por su aplicación .mer.
- Edite la dirección de dispositivo del controlador en la red.

### Configurar los identificadores de puertos serie de KEPServer

Para obtener acceso a las comunicaciones en serie de KEPServer, debe estar instalado KEPServer Enterprise en el terminal. Si va a usar KEPServer Enterprise y comunicaciones en serie, debe especificar el puerto COM a usar.

Para tener acceso al cuadro de diálogo KEPServer Serial Port IDs, presione Terminal Settings>Networks y, a continuación, Communications>KEPServer Serial Port IDs. Si KEPServer Enterprise no está instalado, recibirá un mensaje de error.

### Configurar las propiedades de las comunicaciones RSLinx

Siga estos pasos para configurar los ajustes del driver para el protocolo de comunicación usado por su aplicación.

1. Presione Terminal Settings>Networks y, a continuación, Communications>RSLinx Enterprise Communications.

Verá una vista de árbol de las tarjetas instaladas y las configuraciones de red.

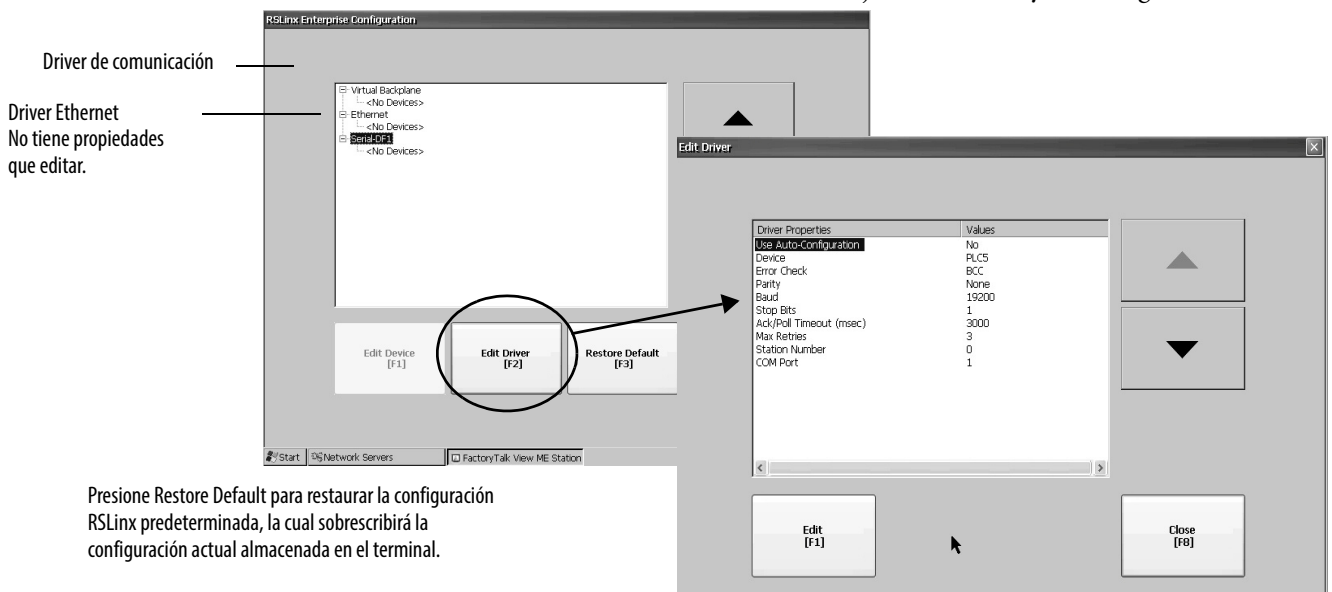

2. Seleccione una tarjeta de comunicación instalada en el terminal.
3. Presione Edit Driver para ver las propiedades del driver actual.
4. Seleccione la propiedad que desea modificar y presione Edit.
5. Modifique el ajuste y a continuación presione Enter.

Regresará al cuadro de diálogo anterior con los datos recientemente introducidos.

**Tabla 46 – Propiedades del driver de comunicación**

<b>Campo</b>	<b>Descripción</b>	<b>Valores válidos</b>
<b>Propiedades de comunicación en serie</b>		
Use Auto Config	Configura automáticamente o manualmente los parámetros de velocidad en baudios, paridad y verificación de errores.	Yes (autoconfiguración) No (configuración manual)
Device	El dispositivo en serie al cual está conectado el terminal.	PLC-5®, SLC™, MicroLogix™, Logix Platform
Error Check	Tipo de verificación de errores utilizada. La verificación de errores se configura automáticamente si Use Auto Config está establecido en Yes.	BCC, CRC
Parity	Tipo de paridad usado. La paridad se configura automáticamente si Use Auto Config está establecido en Yes.	None, Odd, Even
Baud Rate	Velocidad de datos a la cual se comunica el driver en serie. La velocidad en baudios se configura automáticamente si Use Auto Config está establecido en Yes.	110, 300, 600, 1200, 4800, 9600, 19200, 38400, 57600, 115200
Stop Bits	Número de bits de parada usados.	1 o 2
Ack/Poll Timeout	Valor de Ack/Poll timeout en ms.	20...60,000 ms
Max Retries	Número de reintentos antes de que se reconozca un fallo del driver en serie.	0...10
Station Number	Número de estación basada en un dispositivo específico.	0...254
COM Port	Puerto de comunicación usado en el terminal.	1...4
<b>Propiedades de DHPlus</b>		
Jumper ID	Identifica la tarjeta de comunicación si hay varias tarjetas instaladas en el terminal.	0...3
Station Number	La dirección única del terminal en la red DHPlus.	0...77 (octal)
Baud Rate	La velocidad de comunicación en la red DHPlus.	57,600 (predeterminado) 115,200 230,400
<b>Propiedades DH-485</b>		
Jumper ID	Identifica la tarjeta de comunicación si hay varias tarjetas instaladas en el terminal.	0...3
Station Number	El número de estación único del terminal en la red DH-485.	0...31 (decimal)
Baud Rate	La velocidad de comunicación en la red DH-485.	9600 19200
MaxStationNumber	El número máximo de estaciones en la red DH-485. El valor debe ser mayor o igual que Station Number.	0...31 (decimal)
<b>Propiedades de ControlNet</b>		
Device ID	La dirección única del terminal PanelView Plus 6 en la red ControlNet.	1...99

## Configurar una dirección de dispositivo

Siga estos pasos para editar la dirección de un dispositivo como, por ejemplo, un controlador lógico.

1. En el cuadro de diálogo RSLinx Configuration, seleccione un nodo de dispositivo.
2. Presione Edit Device para ver el nombre y la dirección actual del dispositivo.

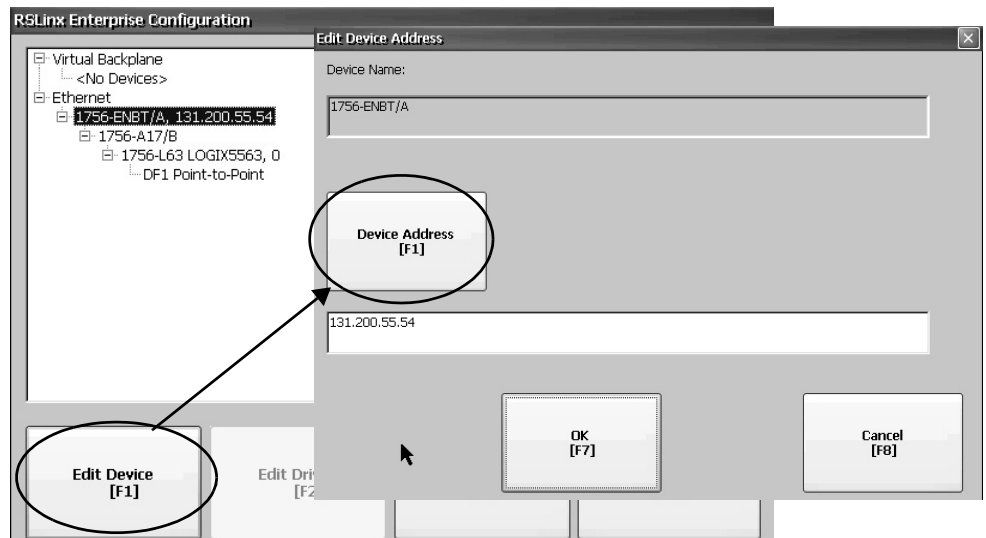

3. Presione Device Address para modificar la dirección.  
Se abre el panel de entrada con la dirección actual.
4. Use el panel de entrada para modificar la dirección y luego presione Enter.  
Regresará al cuadro de diálogo anterior con la nueva dirección.
5. Presione OK.  
Los ajustes modificados no surtirán efecto hasta que se reinicie el terminal.

## Conexiones de red Ethernet

El terminal tiene un driver Ethernet incorporado. Usted puede configurar esta información sobre Ethernet para su terminal:

- Dirección IP del terminal en la red, incluida la velocidad del vínculo
- Nombre del dispositivo para identificar el terminal en la red
- Nombre de usuario y contraseña para tener acceso a los recursos de la red

---

**IMPORTANTE** FactoryTalk View ME Station no reconoce un módulo 2711P-RN20 Ethernet instalado. Vea y configure manualmente la dirección IP del módulo desde el panel de control usando Network and Dial-up Connections.

---

### Establecer la dirección IP de Ethernet del terminal

Algunas redes asignan automáticamente direcciones IP a los dispositivos Ethernet si DHCP está habilitado. Si DHCP no está habilitado, puede introducir manualmente una dirección IP.

Siga estos pasos para ver o introducir la dirección IP del terminal.

1. Presione Terminal Settings>Networks y a continuación Communications>Network Connections>Network Adapters.

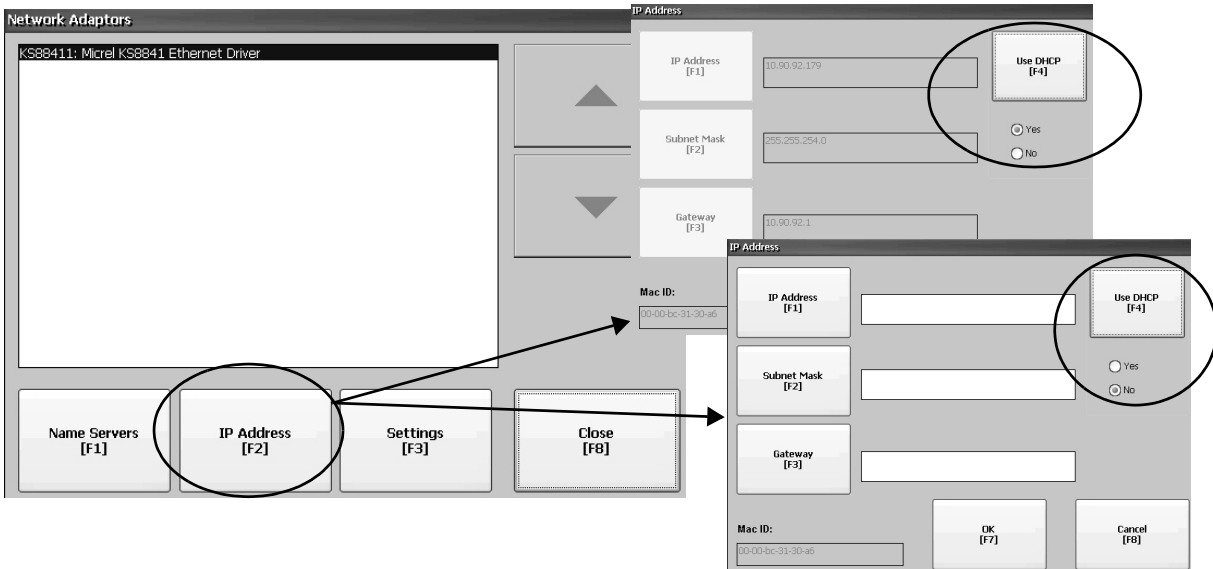

2. Presione IP Address para ver o modificar la dirección IP.
3. Presione Use DHCP para habilitar o inhabilitar la asignación de direcciones de DHCP:
  - Si DHCP está habilitado o establecido en Yes, las direcciones IP se asignan automáticamente.
  - Si DHCP está inhabilitada, puede introducir manualmente la dirección IP. Presione IP address, Subnet Mask y Gateway para introducir direcciones IP formateadas.
4. Cuando haya terminado, presione OK.
 

Si se le solicita, restablezca el dispositivo desde el cuadro de diálogo Configuration mode de FactoryTalk View ME Station.
5. Presione Close.

Campo	Descripción	Valores válidos
Use DHCP	Habilita o inhabilita los ajustes del protocolo de configuración dinámica de host (DHCP). DHCP asigna automáticamente dispositivos de red y configuraciones a los dispositivos recientemente conectados a la red: <ul style="list-style-type: none"> <li>• Si DHCP se establece en Yes, se le asigna automáticamente al terminal una dirección IP, máscara de subred y gateway. Los campos están inhabilitados.</li> <li>• Si DHCP se establece en No, puede introducir la dirección IP, máscara de subred y dirección de gateway.</li> </ul>	Yes (predeterminado) No
IP Address	Una dirección única que identifica el terminal en la red Ethernet.	xxx.xxx.xxx.xxx 000.000.000.000 (predeterminado) <ul style="list-style-type: none"> <li>• El rango de valores para el primer conjunto de números decimales es 1...255, a menos que todos los campos se establezcan en 000.</li> <li>• El rango de valores para los últimos tres conjuntos de números decimales es 0...255.</li> </ul>
Subnet Mask	La dirección debe ser idéntica a la máscara de subred del servidor.	xxx.xxx.xxx.xxx
Gateway	Dirección de gateway opcional.	xxx.xxx.xxx.xxx
Mac ID	Campo de solo lectura.	

## Establecer la velocidad del vínculo Ethernet

Usted puede establecer la velocidad y la configuración dúplex del vínculo Ethernet.

**SUGERENCIA** Los ajustes de vínculo para el módulo 2711P-RN20 Ethernet no pueden establecerse en FactoryTalk View Machine Edition Station. El módulo está establecido para detectar automáticamente los ajustes en la red.

1. Presione Terminal Settings>Networks y seguidamente Communications>Network Connections>Network Adapters.

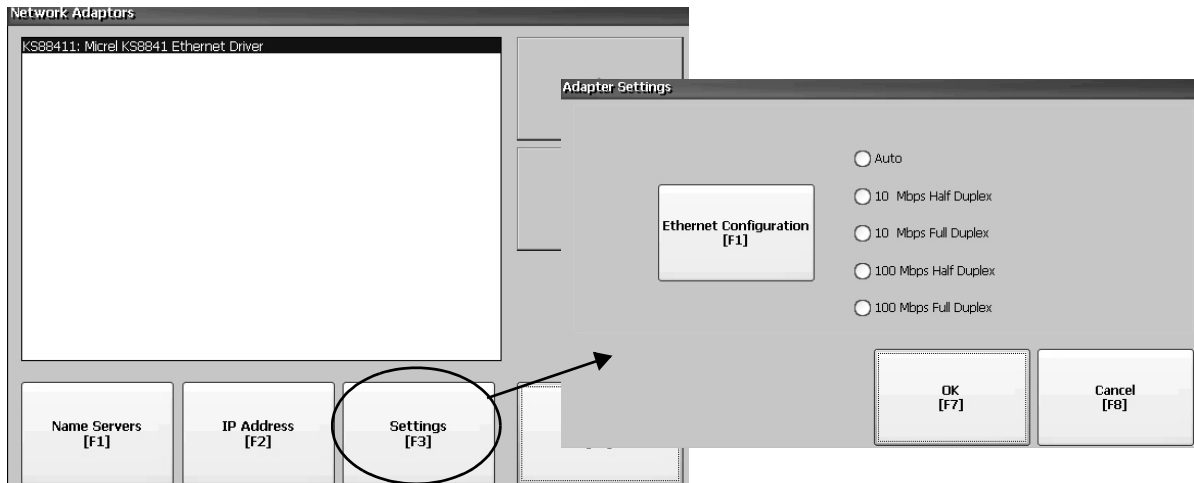

2. Presione Settings para ver o modificar los ajustes del vínculo Ethernet.
3. Presione Ethernet Configuration para seleccionar una opción de vínculo Ethernet para su conexión Ethernet.

La opción Auto detecta automáticamente la opción de vínculo y velocidad en función de la conexión del terminal a una red.

## Defina las direcciones del servidor de nombres

Usted puede definir las direcciones del servidor de nombres para el adaptador de red EtherNet/IP. Estas direcciones se asignan automáticamente si DHCP está habilitado para el adaptador.

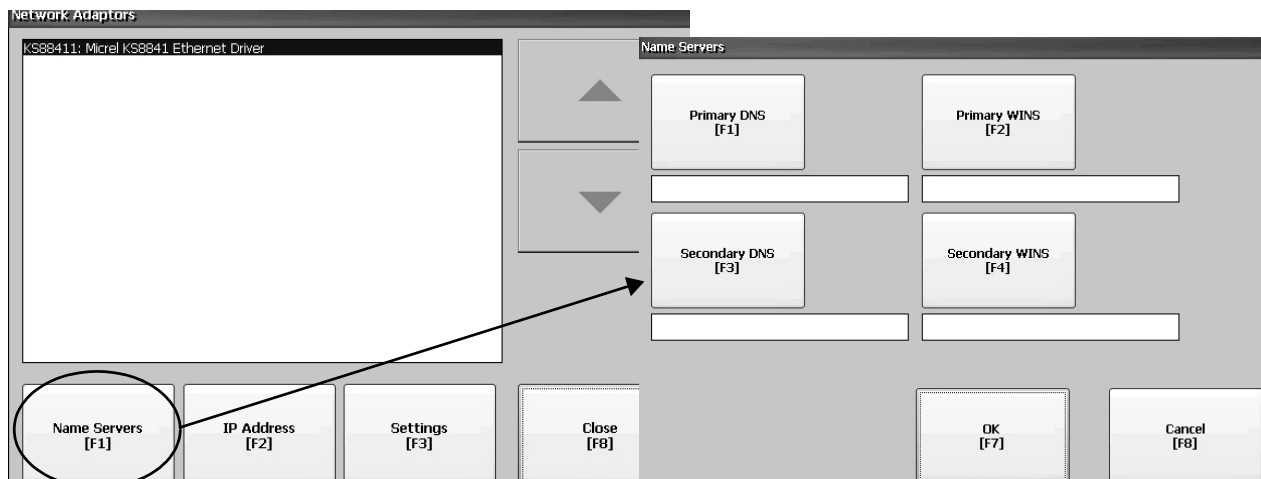

Siga estos pasos para definir una dirección del servidor de nombres.

1. Presione Terminal Settings>Networks y seguidamente Communications>Network Connections>Network Adapters.
2. Presione Name Servers.
3. Presione los siguientes campos para introducir un nombre de dirección de servidor.

Campo	Descripción	Valores válidos
Primary DNS	La dirección del dispositivo de resolución DNS primario.	xxx.xxx.xxx.xxx
Secondary DNS	La dirección del dispositivo de resolución DNS secundario.	xxx.xxx.xxx.xxx
Primary WINS	La dirección del dispositivo de resolución WINS primario.	xxx.xxx.xxx.xxx
Secondary WINS	La dirección del dispositivo de resolución WINS secundario.	xxx.xxx.xxx.xxx

4. Cuando haya terminado, presione OK.

### Ver o cambiar el nombre de dispositivo del terminal

Cada terminal tiene un nombre de dispositivo predeterminado y descripción que se usa para identificar el terminal en la red. Usted puede ver o modificar esta información.

1. Presione Terminal Settings>Networks y seguidamente Communications>Network Connections>Device Name.

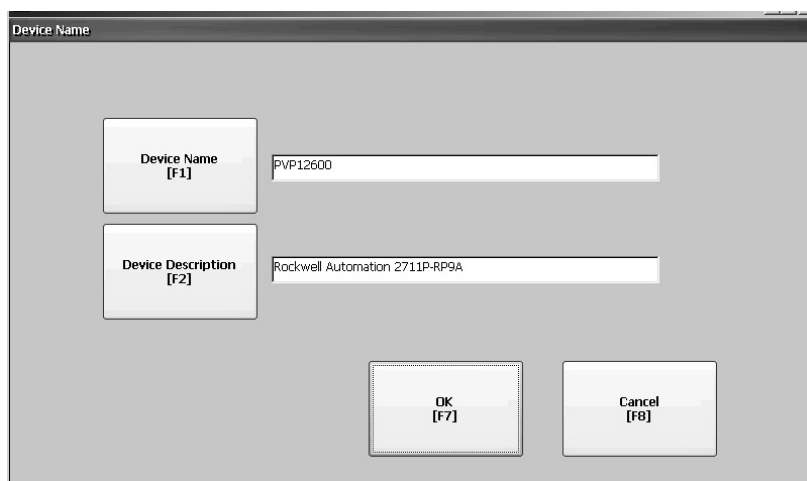

2. Presione Device Name para introducir o editar el nombre del dispositivo.
3. Presione Device Description para introducir una descripción para el dispositivo.

Campo	Descripción	Valores válidos
Device name <sup>(1)</sup>	Nombre único que identifica el terminal a otras computadoras en la red.	1... 15 caracteres <ul style="list-style-type: none"> <li>• Un carácter inicial en el rango a-z o A-Z.</li> <li>• Caracteres restantes en el rango a-z, A-Z, 0-9, o '-' (guion)</li> </ul>
Device Description	Proporciona una descripción del terminal. La opción predeterminada es el número de catálogo del dispositivo.	50 caracteres máx.

(1) Comuníquese con su administrador de red para determinar un nombre de dispositivo válido.

4. Presione OK.



## Autorizar al terminal para que tenga acceso a los recursos de la red

El terminal puede tener acceso a los recursos de la red con una identificación apropiada. El administrador de red debe proporcionar un nombre de usuario, contraseña y dominio.

1. Presione Terminal Settings>Network y seguidamente Communications>Network Connections>Network Identification.

2. Presione User name, Password y Domain e introduzca la información proporcionada por el administrador de red.

Campo	Descripción	Valores válidos
User Name	Identifica el usuario de la red.	70 caracteres máx.
Password	Caracteres con los que se obtiene acceso a la red junto con el nombre de usuario.	No hay límite de caracteres.
Domain Name	Proporcionado por el administrador de la red.	15 caracteres máx.

3. Cuando haya terminado, presione OK.

## Administración de archivos

El terminal acepta operaciones para administrar archivos almacenados en el terminal:

- Eliminación de archivos .mer de la aplicación, archivos de fuentes o archivos de registro generados
- Copia de archivos de aplicación o archivos de fuentes entre lugares de almacenamiento

### Eliminar un archivo de aplicación o archivo de fuente

Usted puede eliminar archivos de fuentes o archivos .mer de FactoryTalk View ME Station que residen en la memoria no volátil del terminal, en una unidad flash USB o en una tarjeta SD cargada. El procedimiento para eliminar un archivo de aplicación o un archivo de fuente es el mismo.

1. Presione Terminal Settings>File Management>Delete Files>Delete Applications o Delete Fonts.

2. Presione Source para seleccionar el lugar de almacenamiento del archivo de aplicación o de fuentes que desea eliminar:
  - Internal Storage – memoria no volátil del terminal
  - External Storage 1 – Tarjeta SD cargada en la ranura de tarjeta del terminal
  - External Storage 2 – Unidad flash USB conectada a un puerto anfitrión USB

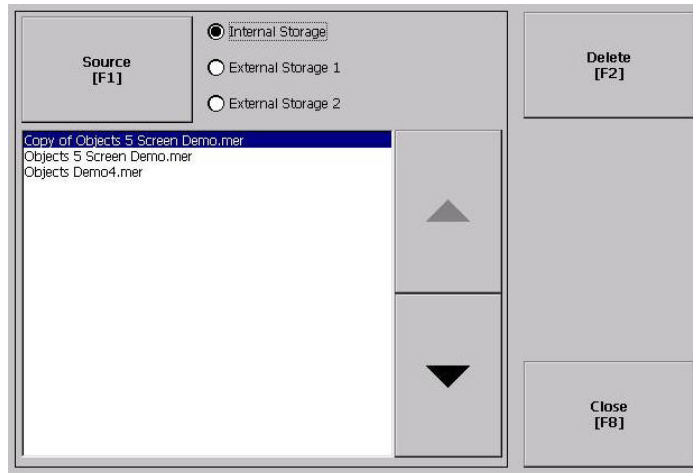

3. Seleccione un archivo de la lista.
4. Presione Delete.
5. Seleccione Yes o No cuando el sistema le pregunte si desea eliminar del lugar de almacenamiento el archivo de aplicación o de fuentes seleccionado.

## Eliminación de archivos de registro

Puede eliminar archivos de historial de alarmas, archivos de estados de alarmas y archivos de registro generados, del lugar predeterminado del sistema en el terminal.

1. Presione Terminal Settings>File Management>Delete Files>Delete Log Files.  
El sistema le pide que confirme la eliminación de los archivos.  
Do you want to delete all of the FactoryTalk View ME Station Log Files?
2. Seleccione Yes o No.  
Los archivos de registro no ubicados en el lugar predeterminado del sistema no se eliminarán.

## Copiar un archivo de aplicación o archivo de fuente

Puede copiar archivos de fuentes o archivos .mer de aplicación de FactoryTalk View ME Station de un lugar de almacenamiento a otro en el terminal. El procedimiento para copiar un archivo de aplicación o un archivo de fuentes entre lugares de almacenamiento es el mismo.

1. Presione Terminal Settings>File Management>Copy Files>Copy Applications o Copy Fonts.

Lista de archivos almacenados en la memoria no volátil del terminal.

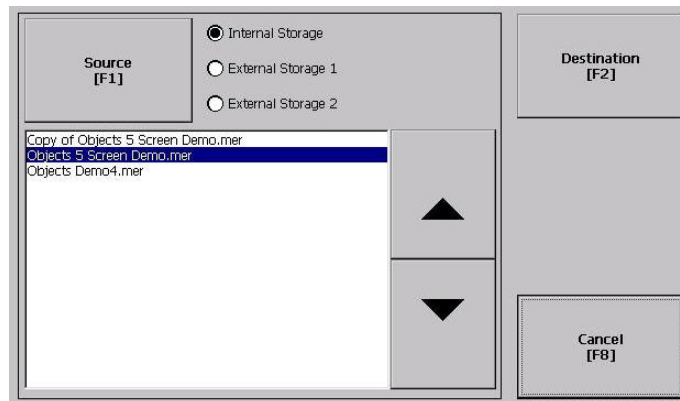

2. Presione Source para seleccionar la ubicación del archivo que desea copiar:
  - Internal Storage – memoria no volátil del terminal
  - External Storage 1 – Tarjeta SD cargada en la ranura de tarjeta del terminal
  - External Storage 2 – Unidad flash USB conectada a un puerto anfitrión USB
3. Seleccione un archivo del lugar de almacenamiento.
4. Presione Destination en el mismo cuadro de diálogo.

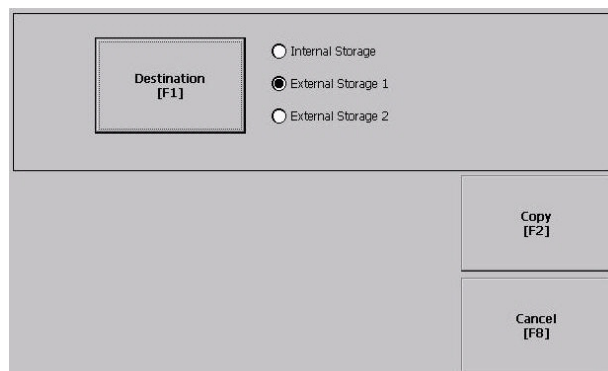

5. Pulse Destination para seleccionar la ubicación a la que desea copiar el archivo.  
El lugar de destino debe ser diferente al lugar del origen.
6. Presione Copy para copiar el archivo seleccionado al destino.  
Si el archivo existe, se le preguntará si desea sobrescribirlo.
7. Seleccione Yes o No.

**SUGERENCIA** El software FactoryTalk View ME Station busca los archivos .mer en la carpeta My Device\Application Data\Rockwell Software\RSViewME\Runtime\ y los archivos de fuentes en la carpeta \Rockwell Software\RSViewME\Fonts\.

## Ajustes de la pantalla

Para la pantalla del terminal, puede ajustar su intensidad, ver su temperatura, configurar el protector de pantalla o habilitar/inhabilitar el cursor de la pantalla.

### Ajustar la intensidad de la pantalla

Usted puede modificar la intensidad de la luz de retroiluminación del terminal. Puede usar la intensidad predeterminada de 100% o puede cambiar la intensidad para operaciones en tiempo de ejecución.

1. Presione Terminal Settings>Display>Display Intensity.

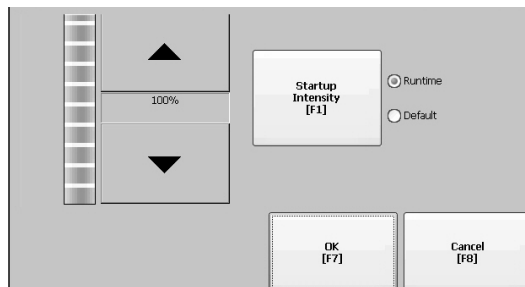

2. Presione Startup Intensity para alternar entre los ajustes de intensidad Default y Runtime.
  - Si selecciona Runtime, las pantallas de puesta en marcha utilizan la intensidad en tiempo de ejecución.
  - Si selecciona Default, las pantallas de puesta en marcha utilizan el ajuste predeterminado de 100%.
3. Para aumentar o reducir la intensidad de las operaciones en tiempo de ejecución, presione las teclas de flecha hacia arriba o hacia abajo.
4. Presione OK cuando haya terminado para guardar los cambios de intensidad.

### Ver la temperatura de la pantalla

Para ver la temperatura actual de las pantallas CCFL 700 a 1500 solamente, presione Terminal Settings>Display>Display Temperature.



Los terminales 700 a 1500 con una bombilla fluorescente de cátodo frío (CCFL) requieren control de temperatura cuando la temperatura interna del producto es menor que 10 °C (50 °F) o mayor que 60 °C (140 °F). Si la temperatura interna es:

- Por debajo de 10 °C (50 °F), la luz de retroiluminación se establece en sobremarcha o en el ajuste máximo de corriente durante por lo menos cinco minutos. Esto aumenta la generación de calor de la luz de retroiluminación.
- Por encima de 60 °C (140 °F), la luz de retroiluminación se establece en marcha baja; 40% o menos del brillo total. Esto reduce la generación de calor de la luz de retroiluminación.

El monitoreo de temperatura comienza cuando la luz de retroiluminación se enciende al momento de la puesta en marcha o cuando se desactiva el protector de pantalla. El control de temperatura afecta la intensidad de la pantalla solamente; no restringe el uso u operación del terminal.

Cuando se detecta una condición de baja o alta temperatura, se envía un error al registro de eventos del sistema. Si el control de temperatura no está funcionando, se envía un error no crítico al registro de eventos del sistema, pero el terminal continúa operando normalmente.

**SUGERENCIA** El control de temperatura tiene precedencia sobre los ajustes de la luz de retroiluminación de la aplicación.

## Configurar el protector de pantalla

El protector de pantalla del terminal se activa después de un período de inactividad a una intensidad específica. El tiempo de espera predeterminado de inactividad es 10 minutos. Puede ajustar el tiempo de espera de inactividad y el nivel de intensidad del protector de pantalla, inhabilitar el protector de pantalla, y habilitar o inhabilitar el mapa de bits del protector de pantalla.

1. Presione Terminal Settings>Display>Screen Saver.

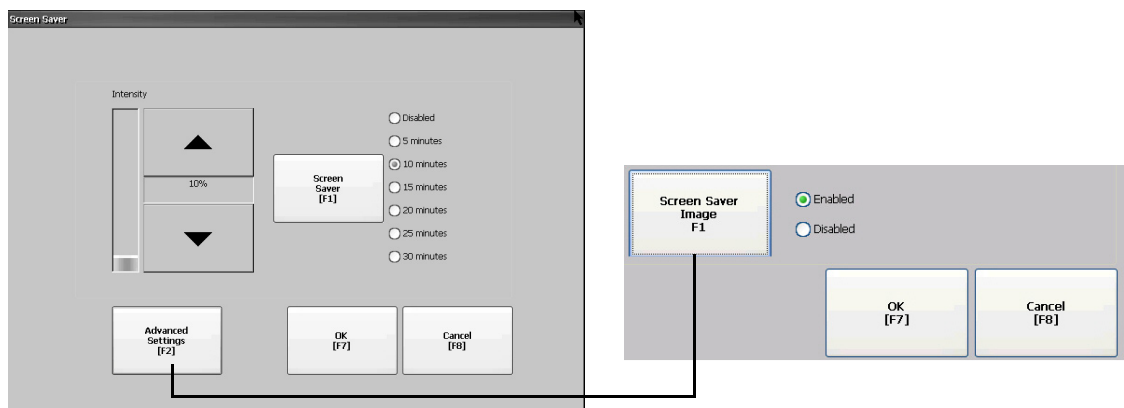

2. Presione Screen Saver para seleccionar un tiempo de espera de inactividad para que se active el protector de pantalla.  
Para inhabilitar el protector de pantalla, seleccione la opción Disabled.
3. Para aumentar o reducir la intensidad del brillo del protector de pantalla, presione los botones del cursor hacia arriba o hacia abajo.
4. Presione Advanced Settings para obtener acceso a la opción Bitmap.
  - a. Presione Screen Saver Image para habilitar o inhabilitar el mapa de bits del protector de pantalla. Consulte [Protector de pantalla en la página 99](#) para obtener detalles sobre cómo establecer el mapa de bits.
  - b. Presione OK para regresar a la pantalla anterior.
5. Presione OK para salir y regresar a Terminal Settings.

## Habilitar o inhabilitar el cursor de la pantalla

El terminal tiene un cursor de pantalla que se puede habilitar o inhabilitar.

1. Presione Terminal Settings>Display>Cursor.

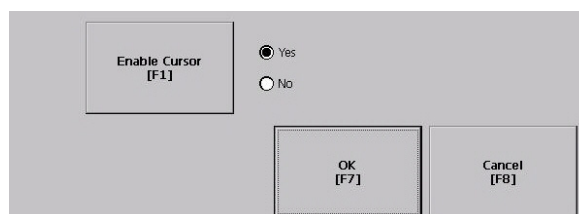

2. Presione Enable Cursor para habilitar o inhabilitar el cursor.
3. Presione OK para salir y regresar a Terminal Settings.

## Ajustes del dispositivo de entrada

Puede modificar los ajustes de los dispositivos de entrada usados por el terminal, tales como el teclado numérico de la unidad, el teclado conectado, el mouse, la pantalla táctil y el elemento emergente de entrada de cadena.

### Configurar los ajustes de los teclados

Usted puede modificar los ajustes de las teclas del teclado del terminal o del teclado conectado.

1. Presione Terminal Settings>Input Devices>Keyboard/Keypad.

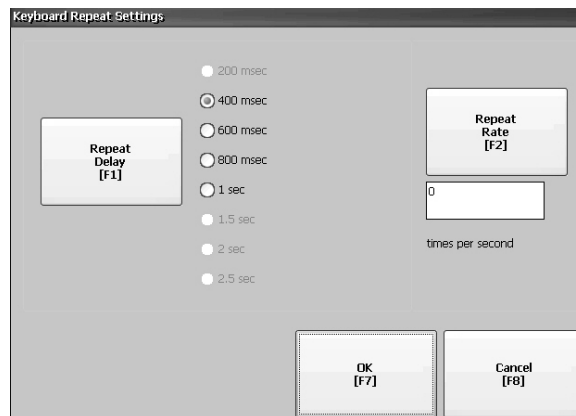

2. Presione Repeat Rate para especificar el número de veces que se repite una tecla por segundo cuando se mantiene presionada una tecla.

Los valores válidos para el teclado son 0 y 2...30. El teclado conectado depende del dispositivo, pero generalmente los valores son los mismos.

3. Presione Repeat Delay para seleccionar el tiempo que transcurre antes de que se repita una tecla.

Los valores dependen del dispositivo. Los valores no compatibles aparecen atenuados.

4. Cuando haya terminado, presione OK.

### Establecer la sensibilidad del mouse

Usted puede establecer y probar la sensibilidad tanto de la velocidad como de la distancia física entre clics del mouse. El proceso es idéntico a establecer la sensibilidad del doble toque de la pantalla táctil. Véase [página 72](#).

Para establecer la sensibilidad del mouse, presione Terminal Settings>Input Devices>Mouse.

## Cambiar el elemento emergente para la entrada de cadena

Usted puede especificar si usa el panel de entrada estándar para la entrada de datos o un elemento emergente de cadena. La opción predeterminada es el teclado emergente.

1. Presione Terminal Settings>Input Devices>String Popup.

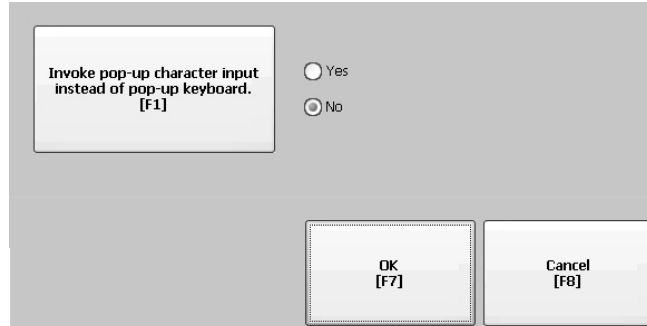

2. Presione Invoke pop-up character input instead of popup keyboard para seleccionar el método de entrada preferido para la entrada de cadena.
3. Presione OK.

## Calibrar una pantalla táctil

Siga estos pasos para calibrar la pantalla táctil.

**IMPORTANTE** Use un dispositivo de lápiz óptico de plástico con un radio de punta mínimo de 1.3 mm (0.051 pulg.) para evitar daños en la pantalla táctil.

1. Presione Terminal Settings>Input Devices>Touch Screen>Calibration.

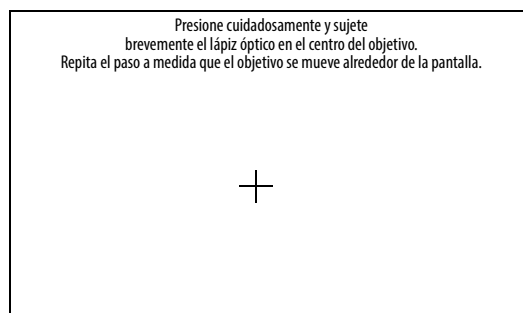

2. Siga las instrucciones que aparecen en la pantalla.

Cuando concluya la calibración, verá un mensaje que indica que se han medido nuevos ajustes de calibración.

En terminales con una pantalla táctil solamente	<ul style="list-style-type: none"> <li>• Presione la pantalla para registrar los datos guardados.</li> <li>• Espere 30 segundos para cancelar los datos guardados y mantener los ajustes actuales.</li> </ul>
En terminales con teclado y pantalla táctil	<ul style="list-style-type: none"> <li>• Pulse la tecla Enter para aceptar los nuevos ajustes</li> <li>• Presione la tecla Esc para mantener los ajustes antiguos.</li> </ul>

## Establecer la sensibilidad del doble toque para una pantalla táctil

Usted puede establecer y probar la sensibilidad tanto de la velocidad como de la distancia física entre pulsaciones de la pantalla táctil. El proceso es idéntico a establecer la sensibilidad del doble clic del mouse.

1. Presione Terminal Settings>Input Devices>Touch Screen>Double Tap Sensitivity.

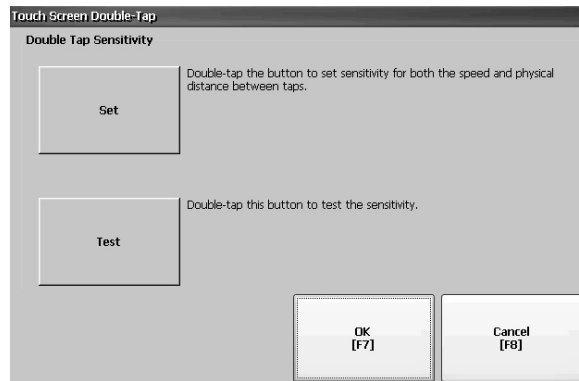

2. Toque dos veces Set para establecer la sensibilidad de las pulsaciones de la pantalla táctil.
3. Toque dos veces Test para probar la sensibilidad de las pulsaciones de la pantalla táctil.  
El botón Test invierte los colores de primer y segundo plano.
4. Cuando haya terminado, presione OK.



## Configurar las opciones de impresión

Usted puede configurar ajustes para imprimir pantallas, mensajes de alarma o mensajes de diagnóstico desde aplicaciones de FactoryTalk View ME Station. La configuración para imprimir pantallas y mensajes es igual, los ajustes avanzados son diferentes.

Los terminales PanelView Plus 6 se envían con compatibilidad incorporada para una gran selección de impresoras Canon, Epson, Hewlett-Packard y Brother. La instalación de la impresora intentará utilizar las capacidades Plug-and-Play de USB en la medida en que las impresoras conocidas se asignen automáticamente al driver apropiado. La solución de impresión permite que las aplicaciones y usuarios seleccionen, administren y compartan impresoras sin conocer los detalles subyacentes de la impresora. Las impresoras que no se configuran automáticamente con el driver apropiado pueden instalarse manualmente.

Siga estos pasos para obtener acceso a la configuración de impresión.

**1.** Presione una opción de Terminal Settings>Print Setup:

- Alarm Print Setup
- Diagnostic Setup
- Configuración de impresión de pantallas

Print Setup muestra las impresoras instaladas que están disponibles para la aplicación FactoryTalk View Machine Edition.

Los terminales no se envían con impresoras preconfiguradas, por lo que inicialmente el cuadro de diálogo aparece vacío. La apariencia del cuadro de diálogo depende de las impresoras que instale.

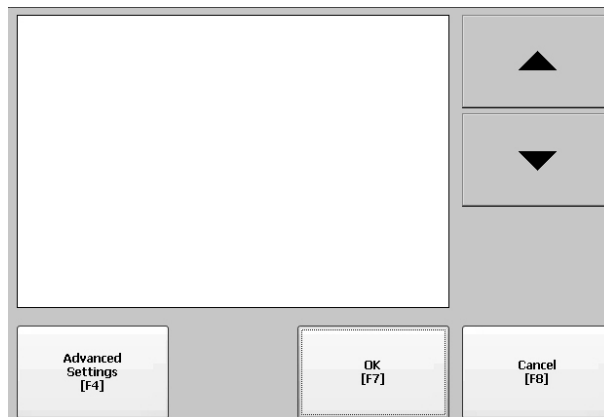

**2.** Seleccione una impresora instalada.

**SUGERENCIA** La impresora que usted seleccione debe estar listada en el subprograma de impresoras del panel de control.

Para ver una lista de las impresoras compatibles, vaya a: <http://www.rockwellautomation.com/knowledgebase> y busque ID 111636 en la base de conocimientos.

Se reporta en el registro de eventos del sistema un intento fallido de instalar automáticamente una impresora.

Una impresora que no se instala automáticamente puede instalarse manualmente usando el panel de control en Windows Explorer.

3. Presione **Advanced** para tener acceso a ajustes adicionales:
  - Los ajustes avanzados para impresión de pantallas incluyen:
    - Print orientation (Portrait o Landscape)
    - Draft mode (Enable o Disable)
    - Color (Yes o No)
  - Los ajustes avanzados para imprimir mensajes de alarma y diagnósticos determinan cuándo se imprimen los mensajes enviados a la red o al puerto USB.

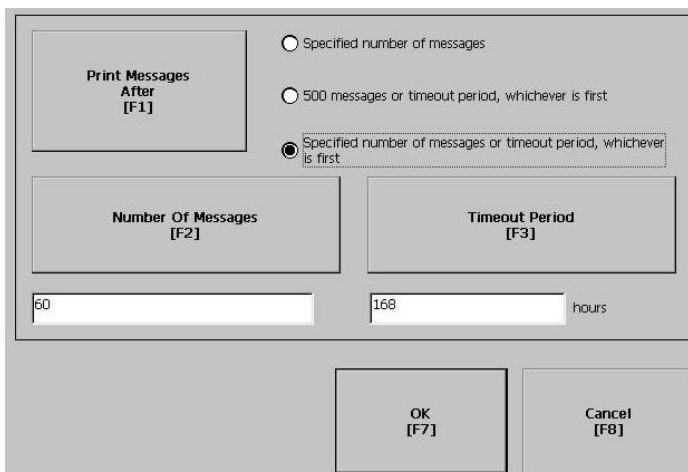

Imprimir mensajes después de	Valor predeterminado	Ejemplo
Número especificado de mensajes	60 mensajes	Cuando la cola tiene 60 mensajes, los mensajes se imprimen independientemente de cuánto tiempo han estado en la cola. Usted puede cambiar el número de mensajes.
500 mensajes o tiempo de espera sobrepasado, lo que ocurra primero.	168 horas (7 días)	Si la cola tiene 350 mensajes después de 168 horas, se imprimen los 350 mensajes. Usted puede cambiar el tiempo de espera.
Número especificado de mensajes o tiempo de espera sobrepasado, lo que ocurra primero.	60 mensajes 168 horas (7 días)	Si la cola tiene 60 mensajes después de 24 horas, se imprimen los 60 mensajes. Usted puede cambiar el número de mensajes y el tiempo de espera.  Por ejemplo, el número de mensajes se establece en 75 y el tiempo de espera se establece en 48 horas. <ul style="list-style-type: none"> <li>• Si la cola tiene 75 mensajes después de 24 horas, se imprimen los 75 mensajes antes del tiempo de espera establecido de 48 horas.</li> <li>• Si la cola tiene 15 mensajes después de 48 horas, se imprimen los 15 mensajes después del tiempo de espera establecido.</li> </ul>

4. Cuando haya terminado, presione **OK**.
5. Presione **OK** para regresar a **Terminal Settings**.

## Verificar la integridad de los archivos de aplicación

Verifique periódicamente la integridad de la aplicación FactoryTalk View ME Station que está cargada actualmente en el terminal y los archivos en tiempo de ejecución. Todos los errores, advertencias y mensajes de información generados por estos archivos se registran en un archivo. Puede ver periódicamente el registro y borrar todos los ítems del registro.

1. Presione Terminal Settings>File Integrity Check.

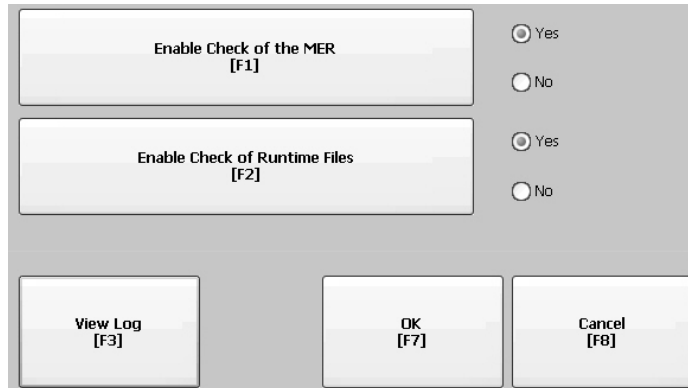

2. Presione cualquiera de las opciones Enable para habilitar o inhabilitar las verificaciones de integridad de archivos.
  - Enable Check of the MER
  - Enable Check of the Runtime Files

De manera predeterminada, las verificaciones de integridad se realizan automáticamente en el archivo .mer de la aplicación y en los archivos de tiempo de ejecución. Si inhabilita cualquiera de estas funciones, los archivos no se verificarán y no se actualizará el archivo de registro.

3. Haga clic en OK para guardar los cambios.

Siga estos pasos para ver el registro de verificaciones de integridad de archivos.

1. Presione View Log desde el cuadro de diálogo File Integrity Check.

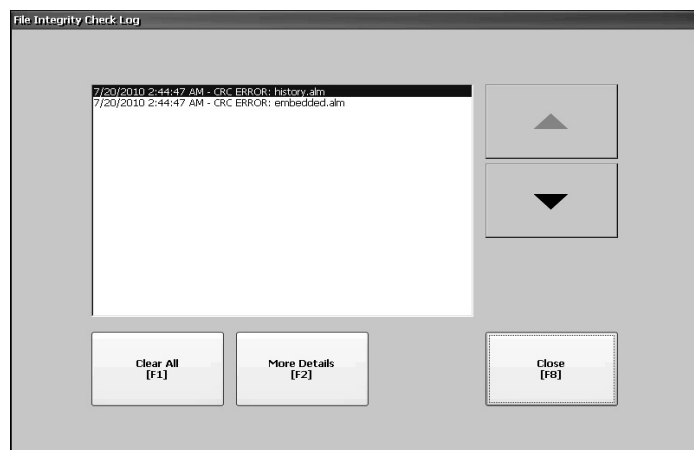

2. Seleccione un evento y presione More Details para ver detalles de un evento de verificación de archivo específico.
3. Presione Clear All para borrar todos los detalles del registro.
4. Presione Close para regresar al cuadro de diálogo anterior.

## Configurar el diagnóstico

Usted puede configurar los diagnósticos de la computadora objetivo. Para obtener acceso a los diagnósticos, presione Terminal Settings>Diagnostic Setup desde el cuadro de diálogo Configuration Mode. Verá una vista de árbol de los nodos de diagnóstico.

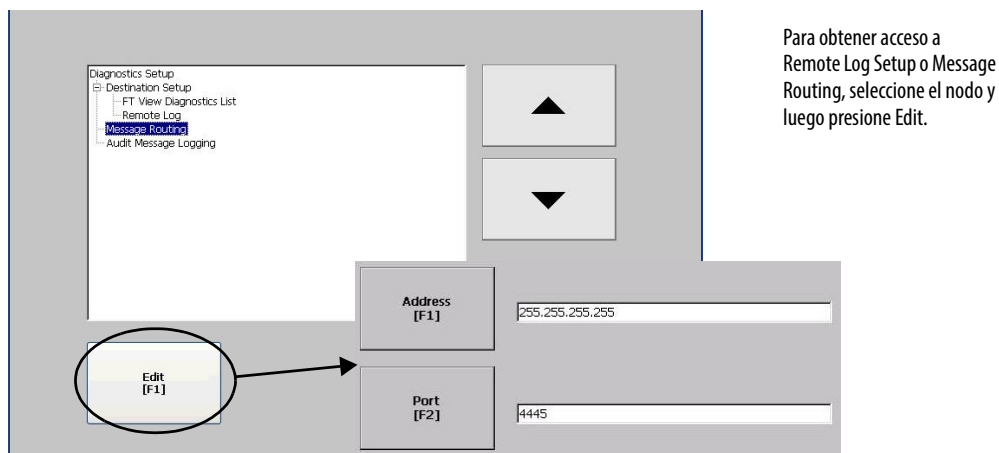

El Remote Log Destination envía los mensajes recibidos a una computadora con Windows que ejecuta diagnósticos. La ubicación está determinada por la dirección IP y el número de puerto.

Campo	Descripción	Valores válidos
Address	Dirección de la computadora remota con Windows.	xxx.xxx.xxx.xxx
Port	El puerto o usado para comunicarse con la computadora remota con Windows.	4445 (predeterminado)

El cuadro de diálogo Message Routing le permite obtener acceso a estos cuadros de diálogo:

- Remote Log
- FactoryTalk View Diagnostics List

Cada cuadro de diálogo muestra una lista de mensajes que pueden enviarse a dicho destino. La lista muestra el estado de cada tipo de mensaje. Presione On/Off para activar o desactivar un tipo de mensaje. Un tipo de mensaje está habilitado si tiene la casilla de verificación seleccionada.

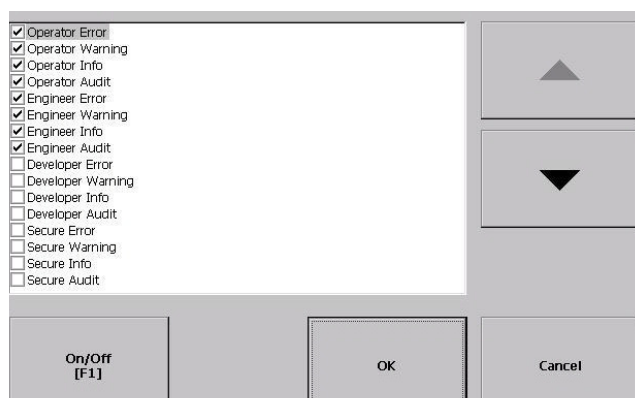

El cuadro de diálogo Audit Message Logging le permite registrar mensajes como Audit o Information cuando se presiona Edit.

## Ver y borrar el registro de eventos del sistema

El cuadro de diálogo System Event Log muestra advertencias, errores y eventos registrados por el terminal. El registro proporciona un sello de hora del momento en que ocurrió el evento y un texto descriptivo del evento. Si el registro de eventos está lleno cuando ocurre un nuevo evento, se elimina la entrada más antigua para permitir el ingreso del nuevo evento.

1. Presione Terminal Settings>System Event Log.

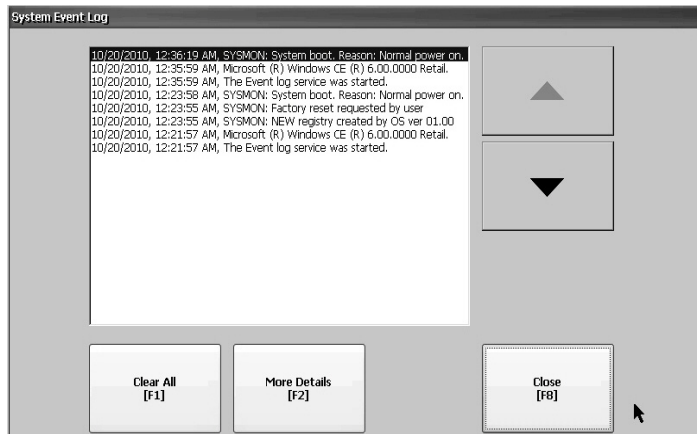

2. Seleccione un evento y presione More Details para mostrar los detalles del registro correspondiente a dicho evento.
3. Presione Clear All para borrar todos los registros de eventos del sistema.
4. Presione Close.

## Información del sistema

Usted puede ver información del terminal e información sobre revisión de firmware para el software instalado en un terminal. Esta información puede ser útil durante la resolución de problemas.

### Ver la información del terminal

Se proporciona la siguiente información de solo lectura sobre el terminal:

- Tiempo total de encendido en minutos
- Temperatura del procesador (terminales 700 a 1500 solamente)
- Voltaje y estado de la batería
- Memoria asignada y usada en el terminal
- Memoria RAM usada durante el tiempo de ejecución

Siga estos pasos para mostrar información sobre el terminal.

1. Presione Terminal Settings>System Information>Terminal Information.

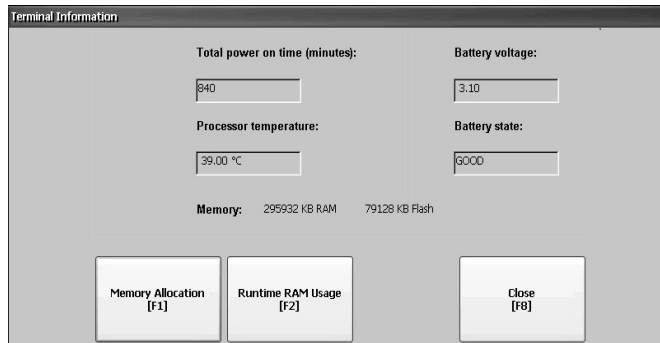

- La temperatura de la CPU debe ser inferior a 95 °C (203 °F).
- El voltaje de la batería debe ser de al menos 2.75 VCC.

Estado de la batería	Descripción
Good	La batería está cargada.
Failing	La batería tiene poca carga. Reemplace la batería.
Bad	La batería está ausente o descargada. Reemplace la batería.

2. Presione Memory Allocation para ver lo siguiente:

- Cantidad de almacenamiento asignado o memoria de programa
- Cantidad de almacenamiento o memoria de programa en uso
- Cantidad de memoria no volátil disponible

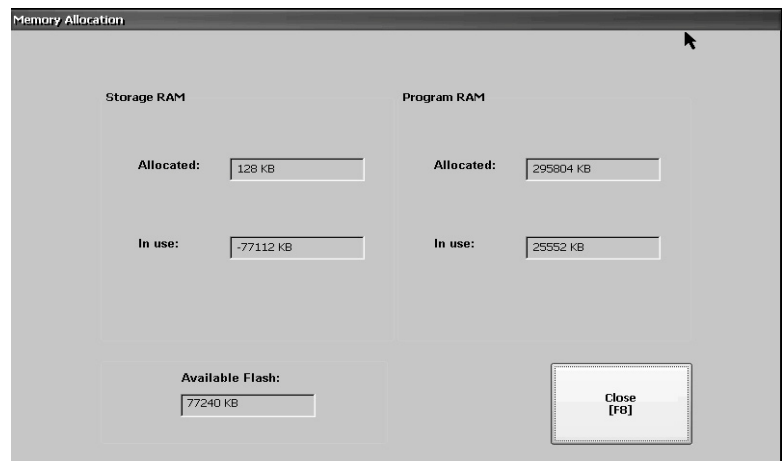

3. Presione Close para regresar al cuadro de diálogo anterior.

- Presione Runtime RAM Usage para resolver problemas de anomalías en tiempo de ejecución; aparecerá en pantalla la cantidad de RAM usada por su aplicación durante el tiempo de ejecución.

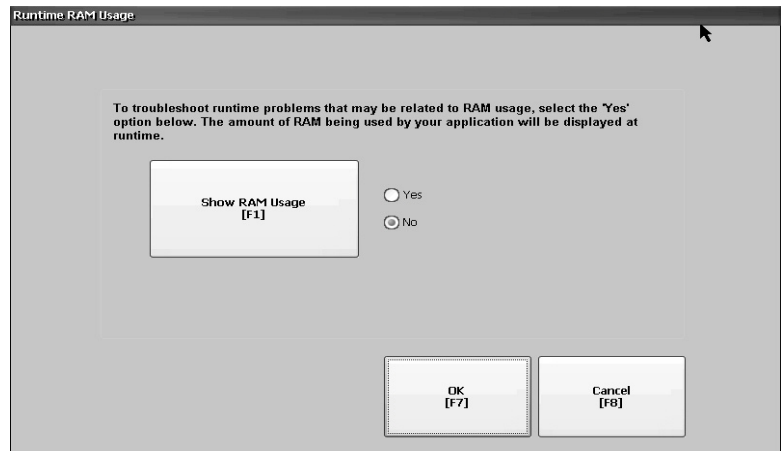

- Presione OK para regresar al cuadro de diálogo anterior.
- Presione Close hasta regresar a Terminal Settings.

## Mostrar en pantalla información de FactoryTalk View ME Station

Puede mostrar en pantalla información sobre firmware y sobre la versión de los componentes del sistema instalados en su terminal, así como información sobre asistencia técnica.

- Presione Terminal Settings > System Information > About FactoryTalk View ME Station.

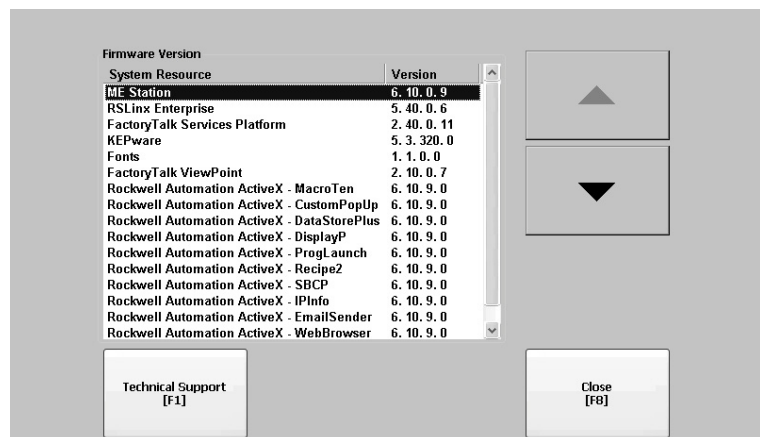

- Presione Technical Support para mostrar el número telefónico y el sitio web de asistencia técnica para el terminal.
- Presione Close hasta regresar a Terminal Settings.

## Habilitar o inhabilitar la visualización de alarmas

Cada nueva alarma que ocurre en el terminal se muestra en la pantalla o indicador de alarma. Cuando el operador confirma la alarma más nueva, usted puede optar por cerrar la pantalla de alarma o dejarla abierta. De manera predeterminada, la pantalla de alarma está cerrada.

1. Presione Terminal Settings>Alarms.

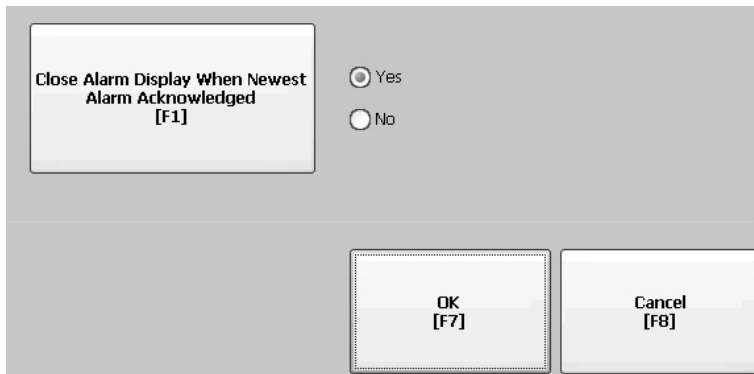

2. Presione Yes o No.
  - Yes, la opción predeterminada, cierra la pantalla de alarmas cada vez que el operador confirma la alarma más nueva.
  - No, la otra opción, deja la pantalla de alarmas abierta después de que el operador confirma la alarma más nueva.
3. Presione OK.

## Ajustes de hora y fecha

Usted puede cambiar los ajustes de fecha, hora, zona horaria y configuración regional para las operaciones del terminal.

### Cambiar la fecha de las operaciones del terminal

Siga estos pasos para ajustar la fecha de las operaciones del terminal.

1. Presione Terminal Settings>Time/Date/Regional Settings>Date. Aparece la fecha actual en los campos Year, Month y Day.

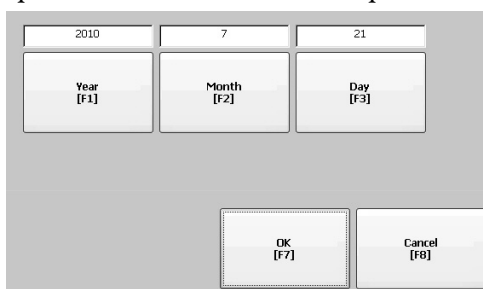

2. Presione Year, Month y Day para cambiar los valores.

Campo	Descripción	Valores válidos
Year	El año actual en formato de cuatro dígitos.	1980...2099
Month	El mes actual.	1...12
Day	El día actual. El día del mes se valida.	0...31

3. Cuando haya terminado, presione OK.



## Cambiar la hora de las operaciones del terminal

Siga estos pasos para ajustar la hora de las operaciones del terminal.

1. Presione Terminal Settings>Time/Date/Regional Settings>Time.

La hora actual aparece en formato de 24 horas en los campos separados Hour, Minute y Seconds.

2. Presione Hour, Minute y Seconds para cambiar los valores.

Campo	Descripción	Valores válidos
Hour	El valor de hora actual en formato de 24 horas.	0...23
Minute	El valor de minuto actual en formato de 24 horas.	0...59
Seconds	El valor de segundo actual en formato de 24 horas.	0...59

3. Cuando haya terminado, presione OK.

## Cambiar la zona horaria de las operaciones del terminal

Usted puede ver o modificar la zona horaria actual instalada en el terminal. Las zonas horarias se instalan como parte del sistema operativo. Al cambiar la zona horaria se ajusta la hora y fecha actual para que coincida con la nueva zona horaria.

1. Presione Terminal Settings>Time/Date/Regional Settings>Time Zone.

- Presione los botones del cursor hacia arriba o hacia abajo para seleccionar una zona horaria.

Idioma	Zona horaria predeterminada
Inglés	(GMT -05:00). Hora del Este (EE.UU. y Canadá)
Francés	(GMT +01:00). Bruselas, Copenhague, Madrid, París
Alemán	(GMT +01:00). Ámsterdam, Berlín, Berna, Roma, Estocolmo, Viena
Japonés	(GMT +09:00). Osaka, Sapporo, Tokio

Si la zona horaria seleccionada acepta horario de verano, puede presionar Daylight Savings.

- Presione Daylight Savings para habilitar o inhabilitar el horario de verano de la zona horaria seleccionada.

Daylight Savings se establece en Yes para todas las zonas horarias excepto para la japonesa, la cual no acepta horario de verano. Los cambios hechos en el ajuste Daylight Savings no se aplican permanentemente hasta que usted cierre el cuadro de diálogo Time Zone.

- Presione Use Daylight Savings para seleccionar Yes o No.

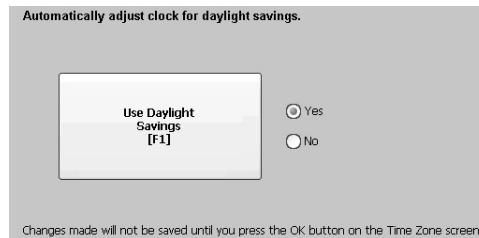

- Cuando haya terminado, presione Close.
- Presione OK para regresar al cuadro de diálogo anterior.

## Ajustes regionales

Usted puede modificar los ajustes regionales correspondientes a un idioma específico instalado en el terminal, incluidos los formatos de fecha, hora y numéricos. Para obtener acceso a los ajustes regionales, presione Terminal Settings>Time/Date/Regional Settings>Regional Settings. El idioma actual se muestra en la parte inferior del cuadro de diálogo Regional Settings.

### Seleccionar un idioma

Antes de modificar los ajustes regionales para un idioma, necesita seleccionar un idioma instalado en el terminal. Los idiomas se instalan como parte del sistema operativo.

1. Presione Terminal Settings>Time/Date/Regional Settings>Regional Settings>Language.

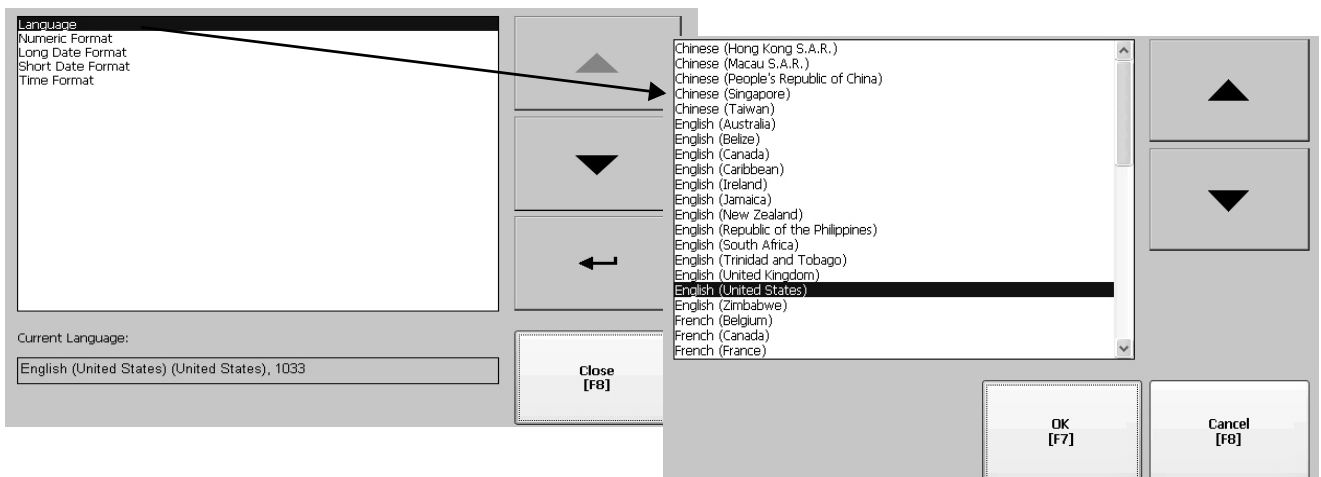

2. Seleccione un idioma mediante las teclas del cursor hacia arriba y hacia abajo.
3. Presione OK.  
El idioma seleccionado se muestra bajo Current Language en el diálogo Regional Settings.

### Cambiar el separador decimal de formatos numéricos

Usted puede cambiar el separador decimal numérico correspondiente al idioma actual. El separador decimal predeterminado es un punto.

1. Presione Terminal Settings>Time/Date/Regional Settings>Regional Settings>Numeric Format.

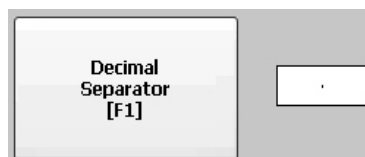

El campo muestra el separador decimal predeterminado. El campo acepta un separador de hasta tres caracteres.

2. Introduzca los tres caracteres del nuevo separador y seguidamente presione OK.

## Cambiar el formato de hora de un idioma

Siga estos pasos para cambiar el formato de hora usado por el idioma seleccionado.

1. Presione Terminal Settings>Time/Date/Regional Settings>Regional Settings>Time Format.

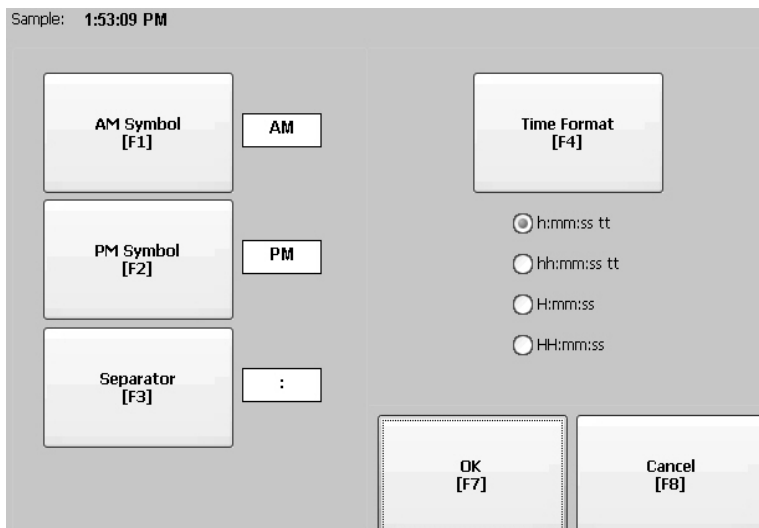

La hora actual se muestra en el formato actualmente seleccionado.

2. Presione las selecciones apropiadas para ajustar los formatos.

Campo	Descripción	Ejemplo
Time Format	h:mm:ss tt (predeterminado) h = hora, sin cero inicial tt = símbolo de AM o PM	7:23:02 AM o 1:13:31 PM 11:43:59 AM
	hh:mm:ss tt hh = hora con cero inicial tt = símbolo de AM o PM	07:23:02 AM o 01:13:31 PM 11:43:59 PM
	H:mm:ss H = hora en formato de 24 horas sin cero inicial	7:03:42 o 1:13:32 23:43:59
	HH:mm:ss HH = hora en formato de 24 horas con cero inicial	07:03:42 o 01:13:22 23:43:59
AM Symbol	Caracteres para indicar AM. Si el formato de hora se establece en h:mm:ss tt o hh:mm:ss tt, es posible modificar el símbolo AM.	AM (predeterminado) 12 caracteres máx.
PM Symbol	Caracteres para indicar PM. Si el formato de hora se establece en h:mm:ss tt o hh:mm:ss tt, es posible modificar el símbolo PM.	PM (predeterminado) 12 caracteres máx.
Separator	Caracteres que separan los campos en formato de hora.	: (default) 3 caracteres máx.

3. Presione OK.

## Cambiar el formato de fecha corta de un idioma

Siga estos pasos para cambiar el formato de fecha corta usado por el idioma seleccionado.

1. Presione Terminal Settings>Time/Date/Regional Settings>Regional Settings>Short Date Format.

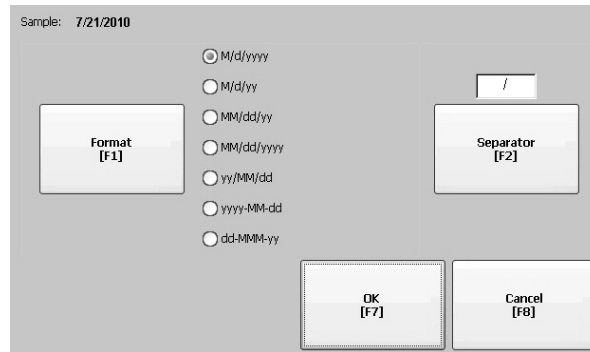

La zona Sample muestra la fecha actual en el formato seleccionado.

2. Presione Format para seleccionar un formato disponible.  
La fecha se actualizará en la zona Sample a medida que realice las selecciones.
3. Presione Separator para cambiar el separador de los elementos de la fecha.  
El separador puede tener 3 caracteres. Los separadores predeterminados son – o /.
4. Cuando haya terminado, presione OK.

## Cambiar el formato de fecha larga de un idioma

Siga estos pasos para cambiar el formato de fecha larga usado por el idioma seleccionado.

1. Presione Terminal Settings>Time/Date/Regional Settings>Regional Settings>Long Date Format.

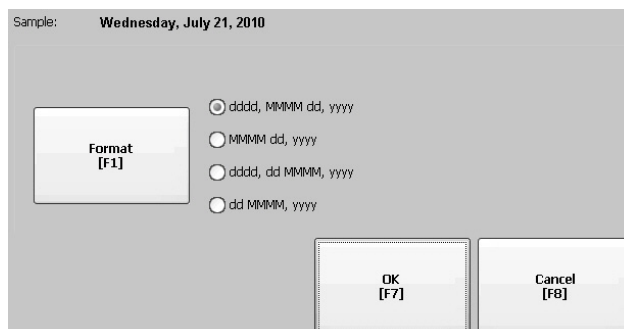

La zona Sample muestra la fecha actual en el formato seleccionado.

2. Presione Format para seleccionar un formato disponible.  
La fecha se actualizará en la zona Sample a medida que realice las selecciones.
3. Cuando haya terminado, presione OK.

## Vinculación de fuentes

La vinculación de fuentes le permite ejecutar una aplicación traducida en el terminal mediante la vinculación de un archivo de fuentes con la fuente base (por ejemplo, vinculando un archivo de una fuente china con la fuente base Arial).

Para obtener más detalles sobre las fuentes preinstaladas en el terminal y las fuentes adicionales disponibles para descarga, consulte [Fuentes residentes en el terminal en la página 179](#).

Presione Terminal Settings>Font Linking para obtener acceso a esta función.

**Select Base Font**

Lista de fuentes cargadas en el terminal.

Muestra todas las fuentes cargadas en el terminal, excepto la fuente base. Seleccione el nombre de la fuente que va a vincular a la fuente base. Presione Add Fonts para vincular a la fuente base el archivo de fuentes correspondiente a la fuente seleccionada. Regresar al cuadro de diálogo Linked Fonts.

Show Links [F1]

Close [F8]

Muestra la ubicación y el nombre de la fuente vinculada a la fuente base usada por el terminal. Si un archivo no está vinculado, el cuadro estará vacío.

**Add Linked Font**

Add font [F1]

Close [F8]

**Linked Font**

Base Font - Arial

Link:

@Gulim  
Windows\impact.ttf

Delete Link [F1]

Edit Link [F2]

Close [F8]

Elimina el archivo de fuentes vinculado (si lo hay).

Edita el vínculo permitiéndole añadir el archivo vinculado a una fuente cargada en el terminal.

## Sistema operativo Windows CE

Tema	Página
Características estándares de Windows CE 6.0	87
Windows CE 6.0 con características extendidas	89
Barra de tareas y Windows Explorer	90
Panel de control de Windows	91
Copia de seguridad y restauración	92
Monitor de hardware	95
Propiedades del teclado	97
Propiedades de la pantalla táctil	97
Propiedades de la pantalla	98
Administrador de logotipos	100
System Information	101
Cuentas de usuario	101
Servicios	106
Configuración de servidores de red	107
Compatibilidad con impresoras	116
Lector PDF	119

### Características estándares de Windows CE 6.0

Los terminales usan el sistema operativo Windows CE 6.0 que ofrece las siguientes características de interfaz de usuario y shell:

- Shell de comandos
- Procesador de comandos
- Ventana de consola
- Shell de Windows Explorer
- Compatibilidad con mouse y pantalla táctil
- Cuadro de diálogo común
- Panel de control
- Interface de usuario de red
- Paneles de entrada de teclado en pantalla
- Lector PDF

- Visor de cliente y servidor VNC

La plataforma distribuye dos visores de clientes VNC:

- Vncviewer.exe en la carpeta \Windows del terminal puede implementarse en una computadora personal para conectar, ver y controlar el terminal Windows CE (PanelView Plus 6).
- Hay otro visor disponible en el terminal para establecer una conexión VNC entre dos terminales PanelView Plus 6. Para obtener acceso a este cliente VNC, seleccione Start>Programs>VNC Viewer.

**SUGERENCIA** El shell de Windows Explorer acepta la funcionalidad del botón derecho del mouse. Una pulsación de pantalla táctil mantenida por un segundo o más equivale a un clic con el botón derecho.

## Compatibilidad con aplicaciones

El sistema operativo Windows CE 6.0 proporciona compatibilidad con la aplicación en el sistema operativo y el Software Development Kit (SDK):

- .Net Compact Framework, versión 3.5 o posterior
- Bibliotecas y runtimes C++
- Servicios de componentes DCOM/COM/OLE
- Cola de mensajes MSMQ
- MSXML, versión 3.0 o posterior
- MFC para dispositivos, versión 8.0 o posterior
- ATL
- ActiveSync
- Instalador/desinstalador de archivo CAB
- Toolhelp API
- Informe de errores (generador, driver de transferencia, panel de control)

## Compatibilidad con secuencias de comandos (scripting)

El sistema operativo Windows CE 6.0 es compatible con estas características de secuencias de comandos (scripting):

- Lote/comando (archivos BAT y CMD)
- JScript
- VBScript
- CSScript

## Compatibilidad con redes

El sistema operativo Windows CE 6.0 es compatible con estas características de redes:

- Compatibilidad con Winsock
- Utilidades de red – ipconfig, ping, route
- Network Driver Architecture (NDIS)
- Windows Networking API/Redirector
- Red de área local con cable, 802.3, 802.5



## Compatibilidad con servidores

Esta tabla enumera los servidores compatibles con el sistema operativo Windows CE 6.0.







**Tabla 47 – Compatibilidad con Windows CE 6.0 Server**

Servidor	Estado pre-determinado	Descripción
Servidor web	Habilitado	El servidor web ofrece contenido como, por ejemplo, páginas web, mediante el protocolo HTTP a través de la web.
Servidor ftp	Habilitado	El protocolo de transferencia de archivos (FTP) es un protocolo de red estándar usado para intercambiar archivos a través de la Internet (red basada en TCP/IP).
Servidor UPnP	Habilitado	Plug and Play universal (UPnP) es un conjunto de protocolos de conexión red que permite instalar y conectar transparentemente dispositivos a una red.
Servidor de archivos	Habilitado	Un protocolo de red que permite acceso compartido a archivos, impresoras, puertos serie y comunicaciones misceláneas entre computadoras en una red.
Servidor VNC	Inhabilitado	Virtual Network Computing (VNC) es un sistema gráfico que permite el uso compartido del escritorio, usado para controlar otra computadora de manera remota. Transmite los eventos del teclado y mouse de una computadora a otra a través una red.
Servidor ViewPoint	Habilitado	Compatible en PanelView Plus 6 – Terminales 700 a 1500. Una aplicación basada en servidor de web que proporciona a usuarios remotos acceso, mediante un examinador de red, a la aplicación de HMI FactoryTalk View Machine Edition que se está ejecutando en el terminal. El software ViewPoint es un producto de Rockwell Automation.
	Inhabilitado	No compatible en PanelView Plus 6 – Terminales 400 y 600.

## Windows CE 6.0 con características extendidas

Los terminales y los módulos lógicos con características extendidas, números de catálogo 2711Pxxxxx9 y 2711PRP9x, proporcionan componentes adicionales del sistema operativo.

**Tabla 48 – Sistema operativo con características extendidas**

Icono	Software	Icono	Software
	Microsoft Internet Explorer 6 Web Browser con Silverlight 2		Microsoft Office 2003 PowerPoint File Viewer
	Adobe Flash Lite 3.1 Complemento ActiveX para Internet Explorer 6		Microsoft Office 2003 Word File Viewer
	Conexión a Escritorio remoto de Microsoft <sup>(1)</sup>		Microsoft Office 2003 Excel file viewer
	Microsoft media player 6.4 y 7.0 OCX		Westtek JETCET PDF Viewer
	Microsoft WordPad Text Editor		

(1) La conexión de escritorio remoto actualmente no está disponible en PanelView Plus 6 – terminales 600 con características extendidas.

## Windows Explorer

Desde el escritorio, puede tener acceso a Windows Explorer de varias maneras:

- Abra el icono My Device en el escritorio.
- Seleccione Start>Programs>Window Explorer.

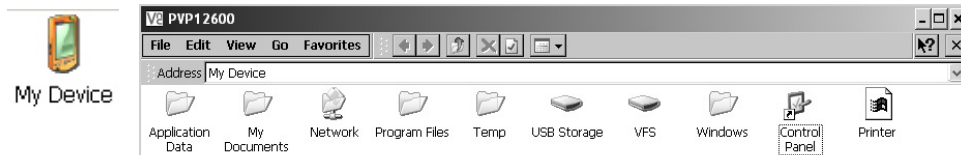

Además de las carpetas típicas del sistema, algunas carpetas contienen ítems específicos a los terminales PanelView Plus 6.

Carpeta	Contenido
Application Data	Contiene archivos de aplicación de FactoryTalk View Machine Edition. Ruta: \Application Data\Rockwell Software\RSViewME
VFS (sistema de archivos virtual)	Contiene archivos de firmware y archivos de respaldo/restauración para la imagen del sistema actual. Ruta: \VFS\Platform Firmware

## Barra de tareas

La barra de tareas tiene iconos para obtener acceso al menú Start, información de IP del terminal, el idioma y hora actuales, paneles de entrada y programas abiertos.

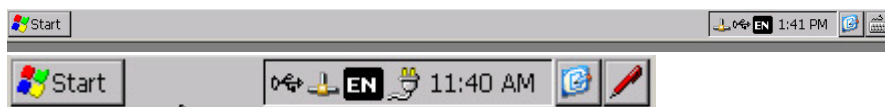

Para activar o desactivar la barra de tareas, seleccione Start>Settings>Taskbar and Start Menu y seguidamente marque o desmarque la casilla Auto Hide.

**SUGERENCIA** En los terminales de pantalla táctil, toque la parte inferior de la pantalla para recuperar la barra de tareas en el modo Auto Hide.

## Paneles de entrada

Hay disponibles diferentes teclados en pantalla o paneles de entrada para introducir datos. Puede obtener acceso a estos paneles de entrada desde la barra de tareas:



- Teclado normal y teclado grande
- CHT Chajei (chino)
- CHT Phonetic (chino)
- MS Kana (japonés)
- MS Roma (japonés)
- No IM – No hay un método de entrada seleccionado (opción predeterminada)

**SUGERENCIA** Para ocultar la vista de un panel de entrada desde la barra de tareas, seleccione la opción No IM.

**SUGERENCIA** En PanelView Plus 6 – terminales 700 a 1500, usted también puede tener acceso a los paneles de entrada desde el panel de control.

## Panel de control de Windows

El panel de control de Windows es la interface de escritorio para configurar un terminal. Puede establecer propiedades ya sea a nivel del terminal como a nivel de todo el sistema, tales como configuración de red, configuración del protector de pantalla y calibración de la pantalla táctil.

[Tabla 49](#) enumera los subprogramas del panel de control. El idioma de los subprogramas se basa en el idioma establecido para el sistema operativo. El idioma predeterminado es el inglés.

**SUGERENCIA** La mayoría de los ajustes del terminal están disponibles en FactoryTalk View ME Station.



Puede obtener acceso al panel de control de varias maneras:

- Seleccione Start>Settings>Control Panel.
- Abra My Device en el escritorio, y seguidamente abra Control Panel.

**SUGERENCIA** Los diálogos del panel de control en los terminales 400/600 tienen barras de desplazamiento para visualización.

**Tabla 49 – Disponibilidad de los subprogramas del panel de control en los terminales**

Nombre	400/600	700 a 1500	Descripción
Accessibility	–	•	Ajusta los parámetros de visión, audición y movilidad del terminal.
Backup & Restore	•	•	Realiza una copia de respaldo y restaura una imagen del terminal HMI.
Certificates	–	•	Administra certificados digitales para establecer seguridad y garantizar la comunicación.
Date and Time	– <sup>(2)</sup>	•	Establece la hora, fecha y zona horaria.
Dialing	–	•	Establece patrones de llamadas y ajustes de ubicaciones.
Display	•	•	Cambia la apariencia del fondo de pantalla del escritorio, la luz de retroiluminación, el protector de pantalla y los ajustes del cursor visibles.
Error Reporting	–	•	Habilita y configura la generación de informes de errores del software.
Hardware Monitor	•	•	Muestra información de voltaje y temperatura y el registro de eventos del sistema.
Input Panel	–	•	Configura el teclado basado en software.
Internet Options <sup>(1)</sup>	•	•	Configura los ajustes del explorador de Internet.
Keyboard	– <sup>(2)</sup>	•	Configura un teclado USB externo.
Keypad	•	•	Configura el teclado en la pantalla del terminal (si está presente).
Logo Manager	•	•	Carga y aplica una nueva imagen a la pantalla de presentación y el protector de pantalla en el terminal HMI.
Mouse	– <sup>(2)</sup>	•	Establece las propiedades de doble clic del mouse de USB.
Network and Dial-up Connections	•	•	Crea y configura las conexiones directa, de llamada, VPN y Ethernet.
Owner	–	•	Establece la identificación del propietario y la seguridad para la red de dispositivos y remota.
Password	–	•	Establece la contraseña y habilita la protección de contraseña para la puesta en marcha y el modo de protector de pantalla.
PC Connection	–	•	Selecciona una conexión entre el dispositivo y una computadora personal.
Printers	•	•	Añada y configura las impresoras local y de red.
Regional Settings	•	•	Selecciona el local y establece el formato de números, hora, fecha y divisas.
Remove Programs	•	•	Desinstala aplicaciones.
Server Config	•	•	Configura los servidores de red: VNC, FTP, Web, File, KEPServer.
Services	•	•	Habilita e inhabilita los servicios y servidores.
Storage Manager	–	•	Comunica información sobre los dispositivos de almacenamiento. Escanea, segmenta, defragmenta y monta volúmenes.
System	•	•	Proporciona información general del sistema. Establece e informa un nombre de dispositivo y asignación/uso de la memoria.
Terminal Server Clients <sup>(1)</sup>	–	•	Muestra licencias de acceso de servidores clientes del terminal para dispositivos que se conectan a un servidor de terminal.
Touch	•	•	Establece las propiedades de la pantalla táctil, el cursor y calibra la pantalla táctil (si está presente).
User Accounts	•	•	Administra las cuentas de usuario para la seguridad NTLM.
Volume & Sound	–	•	Ajusta las propiedades de volumen y sonido para eventos, aplicaciones y clics de las teclas.

(1) Aplica solo a los terminales PanelView Plus 6 con características extendidas y visores de archivos.

(2) Los ajustes para estas propiedades están disponibles en FactoryTalk View ME Station.

## Copia de seguridad y restauración



La aplicación Backup and Restore permite hacer una copia de respaldo de la imagen actual del sistema en los terminales HMI y luego restaurar dicha imagen al mismo terminal o copiarla a otros terminales. Esta función está diseñada para fabricantes originales de equipos que desean hacer una copia de seguridad de la imagen del terminal y posteriormente copiar dicha imagen en varios terminales.

Una copia de seguridad típica incluye lo siguiente:

- Sistema de archivo
- Imagen de firmware
- Registro de Windows

La copia de seguridad incluirá datos adicionales de configuración de usuario si selecciona Advanced Network & Display Settings.

**Tabla 50 – Ajustes avanzados de pantalla y de red**

Parámetros de red	Parámetro de terminal específico
Ethernet network	<ul style="list-style-type: none"> <li>• DHCP-enabled or fixed IP address with subnet mask and gateway</li> <li>• Primary and secondary DNS</li> <li>• Primary and secondary WNS</li> <li>• Speed and duplex settings</li> </ul>
USB network	USB IP address and subnet mask, Gateway, DHCP-enabled or fixed IP address
Network	Device name
Display	<ul style="list-style-type: none"> <li>• Display brightness</li> <li>• Screen saver dimmer timeout</li> </ul>

Puede hacer una copia de seguridad de la imagen del terminal en un archivo en una unidad flash USB o en una tarjeta SD.

Siga estos pasos para realizar una copia de seguridad.

1. Inserte una unidad flash USB o una tarjeta de memoria SD en la ranura apropiada del terminal.
2. En el panel de control, haga doble clic en el icono Backup & Restore.
3. Haga clic en el botón Browse... de la ficha Backup.

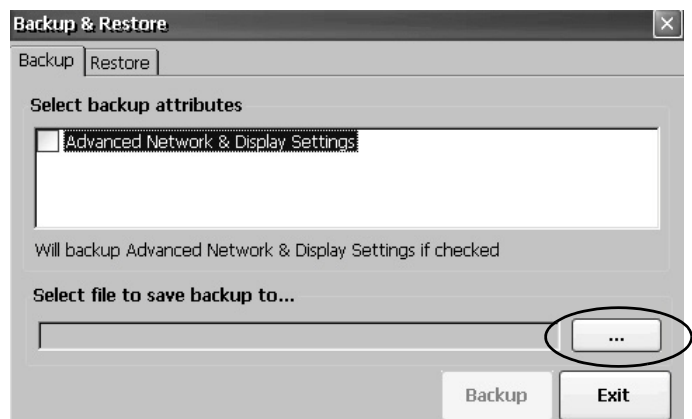

4. Seleccione la ubicación del archivo de copia de seguridad:
  - USB Storage si está usando una unidad flash USB
  - Storage Card2 si está usando una tarjeta SD
  - Carpeta objetivo si se hace una copia de seguridad en el terminal

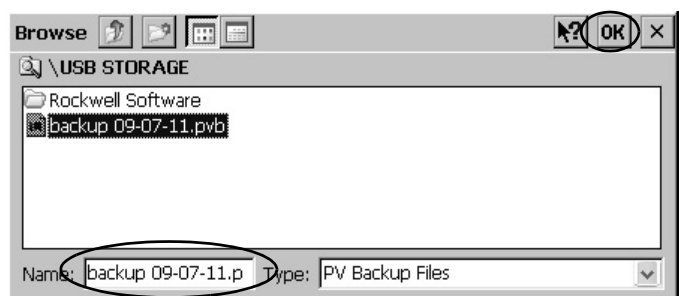

5. Escriba un nombre para el archivo de copia de seguridad.  
Todos los archivos de copia de seguridad son archivos tipo .pvb.

6. Haga clic en OK.

7. Haga clic en Backup para iniciar el proceso.

Una barra de avance muestra el estado de la copia de seguridad.

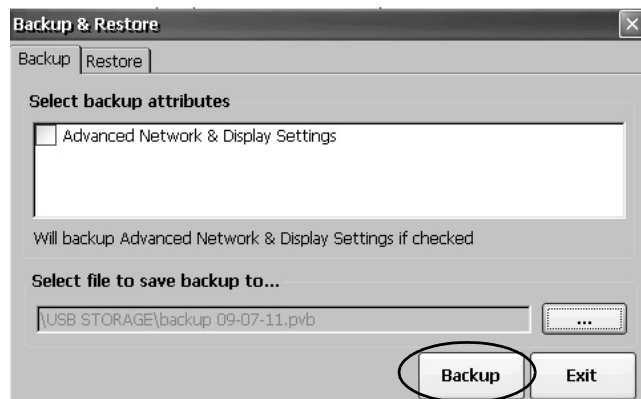

La copia de seguridad puede requerir varios minutos. Recibirá una notificación cuando la copia de seguridad haya concluido correctamente.

8. Haga clic en OK.

Si el archivo existe, el sistema le preguntará si desea sobrescribir el archivo actual.

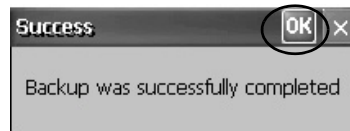

9. Haga clic en Exit para cerrar el cuadro de diálogo Backup & Restore.

**SUGERENCIA** Para verificar que el archivo .pvb haya sido creado correctamente, haga doble clic en My Device y seleccione la ubicación objetivo de la copia de seguridad.

Siga estos pasos para restaurar o copiar una imagen de copia de seguridad a un terminal desde una unidad flash USB o tarjeta SD.

1. Inserte la unidad flash USB o tarjeta de memoria SD en la ranura apropiada del terminal objetivo.
2. En el panel de control, haga doble clic en Backup & Restore.
3. Haga clic en la ficha Restore.
4. Haga clic en el botón de exploración... para seleccionar el archivo de seguridad que desea restaurar.

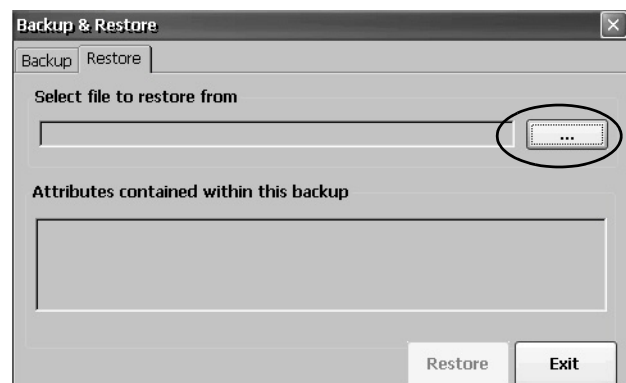

5. Seleccione la ubicación del archivo de copia de seguridad:
  - USB Storage si está usando una unidad flash USB
  - Storage Card2 si está usando una tarjeta SD
  - Carpeta objetivo del terminal que contiene el archivo .pvb

Este ejemplo muestra como ubicación \USB Storage.

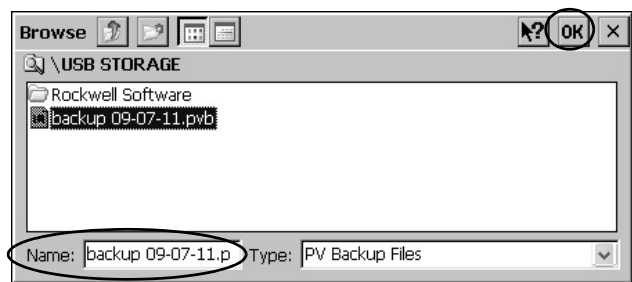

6. Seleccione el archivo de copia de seguridad .pvb que desea restaurar.
7. Haga clic en OK.
8. Haga clic en Restore.

La restauración automáticamente incluye ajustes avanzados de pantalla y de red si esta opción se seleccionó al realizar la copia de seguridad.

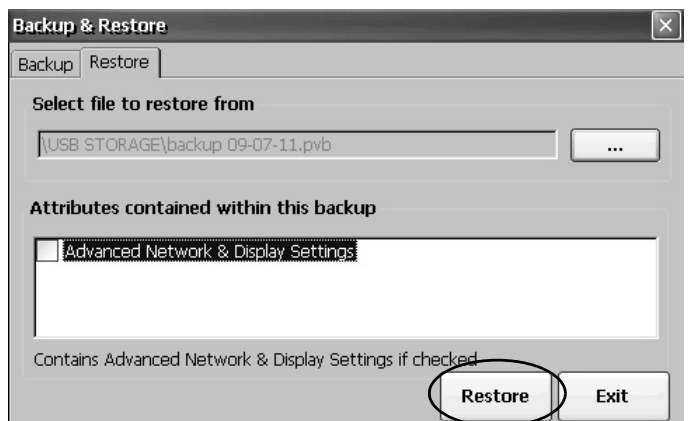

9. Haga clic en Yes para iniciar la restauración.

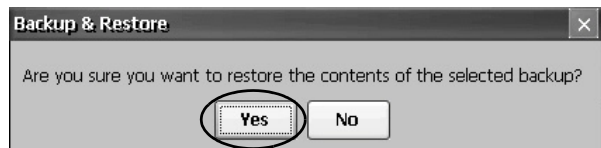

El terminal inicia el proceso de restauración. Este proceso puede requerir varios minutos.

**IMPORTANTE** No extraiga la unidad flash USB o la tarjeta SD, ni desactive el terminal durante la restauración. Ello podría alterar el firmware. Si la restauración falla, necesitará restablecer el terminal desde el menú Maintenance. Consulte [Acceso a operaciones de mantenimiento en la página 174](#) para obtener detalles.

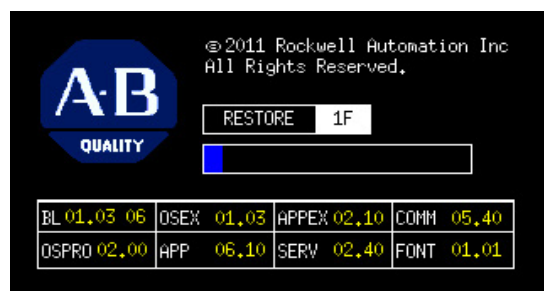

Una vez que la restauración se ha realizado correctamente, se reinicia el terminal.

## Monitor de hardware



Hardware Monitor

La función PanelView Hardware Monitor proporciona información de estado y de resolución de problemas de los terminales, incluidos procesos en ejecución, detalles de registros de eventos del sistema y monitorización de voltajes de la batería, temperaturas y uso del sistema como, por ejemplo, carga de la CPU y de la memoria.

### Procesos

La ficha Processes de Hardware Monitor muestra todos los procesos que actualmente se ejecutan en el terminal PanelView Plus 6 y el uso de memoria de cada proceso.

ProcessName	ProcessId	Thri	BaseAddr	HeapSize	TotalMem	Commit	Reserved
NK.EXE	00400002	88	80225000	4169328	0	0	0
udevice.exe	01D20002	7	00010000	18400	2269184	1691648	577536
udevice.exe	01EC000A	1	00010000	2464	1814528	1630208	184320
udevice.exe	020F0002	1	00010000	4896	1814528	1630208	184320
udevice.exe	03020006	1	00010000	1536	1814528	1626112	188416
wt5portm.exe	0592000A	4	00010000	12160	2207744	1847296	360448
servicesd.exe	05F0000A	31	00010000	335088	5398528	2379776	3018752
RSLinxNG.exe	04FB001E	19	00010000	1292800	4907008	3211264	1695744
RSVCHost.exe	05EC00A2	13	00010000	108256	2789376	1900544	888832
udevice.exe	07660006	1	00010000	2560	1949696	1642496	307200
explorer.exe	07490596	6	00010000	51136	2691072	2019328	671744
fselect.exe	065A0696	1	00010000	2048	1818624	1630208	188416
CeVncServer.exe	04F10342	3	00010000	1132752	3252224	2838528	413696
control.exe	077B0092	1	00010000	22688	1818624	1667072	151552

Memory load 3766894592/320880640 [9%]

### Registro de eventos del sistema

La ficha System Event Log de PanelView Hardware Monitor muestra advertencias, errores y eventos registrados por el terminal.

Type	Date	Time	Category	MsgId	Message
Information	10/20/2011	12:36:19 AM	PVP	16777218	SYSMON: System boot. Reason: Normal
Information	10/20/2011	12:35:59 AM	None	65539	Microsoft (R) Windows CE (R) 6.00.0000
Information	10/20/2011	12:35:59 AM	None	65540	The Event log service was started.
Information	10/20/2011	12:23:58 AM	PVP	16777218	SYSMON: System boot. Reason: Normal
Information	10/20/2011	12:23:55 AM	PVP	16777218	SYSMON: Factory reset requested by
Information	10/20/2011	12:23:55 AM	PVP	16777218	SYSMON: NEW registry created by OS ver
Information	10/20/2011	12:21:57 AM	None	65539	Microsoft (R) Windows CE (R) 6.00.0000
Information	10/20/2011	12:21:57 AM	None	65540	The Event log service was started.

Cpu load 72%

El registro proporciona un sello de fecha y hora del momento en que ocurrió y un texto descriptivo del evento. El tamaño máximo del registro es 1 MB, aproximadamente 4,000 registros. Si el registro excede 1 MB, se eliminan 512 KB de la información más antigua:

- El botón Export Log le permite exportar el registro de eventos a un archivo CSV (\*.csv) en la carpeta \Windows, con el nombre de archivo predeterminado SystemLog.csv.
- El botón Clear Log le permite borrar todos los eventos del registro.
- El botón Details le permite ver más detalles de un evento seleccionado.

## Monitores

La ficha Monitors del PanelView Hardware Monitor proporciona información continua de voltaje, temperatura y carga del terminal.

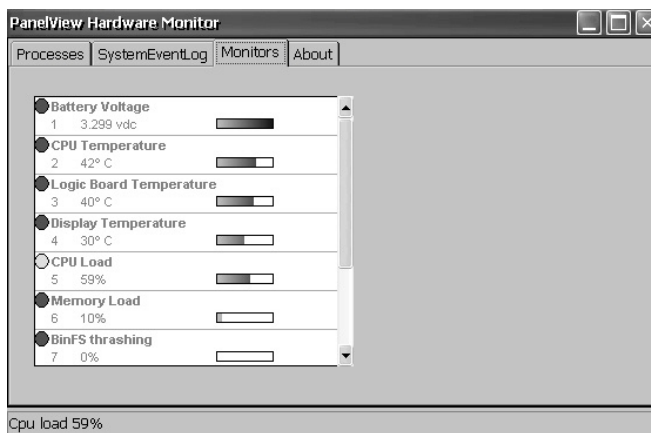

### Voltaje de la batería

La ficha Monitors proporciona un indicador visual de estado y una lectura del voltaje de la batería del reloj de tiempo real. El voltaje de la batería se actualiza al momento del encendido y posteriormente cada hora.

**Tabla 51 – Condiciones de la batería**

Condición	Batería del módulo lógico
Agotada	Menos de 2.0 V indica que la batería está agotada o que no hay alimentación.
Baja	2.0...2.74 V
Normal	2.75 V o más

### Temperaturas

La ficha Monitors proporciona una lectura visual de la temperatura actual de la CPU, la tarjeta de lógica y la pantalla del terminal. La temperatura se actualiza cada 10 segundos.

**Tabla 52 – Condiciones de temperatura**

Condición	Tarjeta de lógica	CPU <sup>(1)</sup>	Pantalla <sup>(1)</sup>
Baja	–	–	10 °C (50 °F) o menor
Normal	25...94 °C (77...201 °F)	25...94 °C (77...201 °F)	11...59 °C (52...138 °F)
Alta	95 °C (203 °F) y mayor	95 °C (203 °F) y mayor	60 °C (140 °F) y mayor

(1) Las temperaturas de la CPU y la pantalla no aplican a los terminales 400 y 600.



## Propiedades del teclado



Keyboard

Use el teclado y los cuadros de diálogo del teclado para modificar los ajustes del teclado de membrana del terminal o de un teclado USB conectado. El subprograma del teclado siempre está presente. El subprograma del teclado aparece solo si el dispositivo tiene un teclado. Si conecta dos teclados USB, se usan ajustes que funcionan con ambos teclados.

### Ficha Repeat

La ficha Repeat en el cuadro de diálogo Keypad or Keyboard Properties controla el comportamiento de repetición de caracteres de las teclas del teclado o del teclado conectado.

Cuando la repetición de caracteres está habilitada, usted puede establecer el retardo de repetición y la tasa de repetición de las teclas. Para verificar sus ajustes, presione una tecla en el cuadro de edición de prueba.

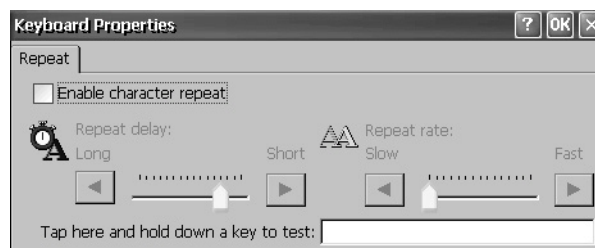

## Propiedades de la pantalla táctil



Touch

Puede obtenerse acceso a Touch Properties solo en los dispositivos con pantalla táctil. Este le permite calibrar la pantalla táctil y establecer la sensibilidad de los toques de la pantalla táctil.

### Calibración

La ficha Calibration le permite recalibrar la pantalla táctil si su dispositivo no responde apropiadamente a los toques. Siga las instrucciones del cuadro de diálogo para la recalibración.



### Doble toque

La ficha Double-Tap del cuadro de diálogo Touch Properties le permite establecer y probar la sensibilidad del doble toque de la pantalla táctil.

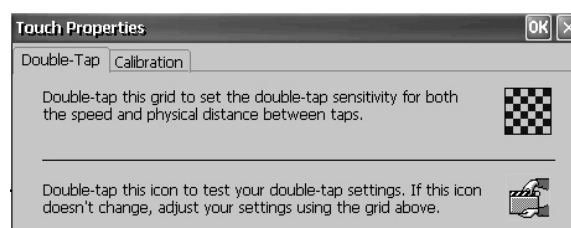

## Propiedades de la pantalla



Utilice Display Properties para controlar los ajustes de la apariencia y la imagen de fondo del escritorio, del brillo de la luz de retroiluminación, y del protector de pantalla.

### Fondo del escritorio

La ficha Background en el cuadro de diálogo Display Properties controla el mapa de bits del fondo del escritorio. El mapa de bits predeterminado es abclocknight.



Puede seleccionar otra imagen del menú desplegable o buscar otra imagen de mapa de bits en el sistema. Las imágenes personalizadas están en la carpeta \Windows.

### Apariencia del escritorio

La ficha Appearance del cuadro de diálogo Display Properties controla el estilo visual y los colores del escritorio y otros elementos de ventanas.

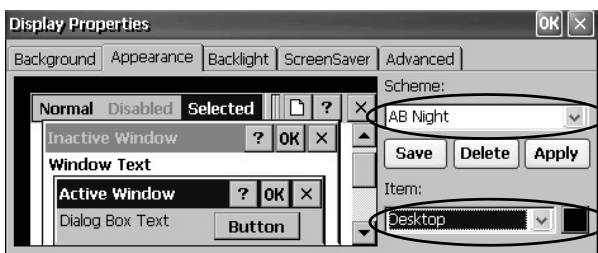

Se ofrecen dos esquemas e imágenes personalizadas para visualización de día o de noche. Al cambiar los esquemas, recuerde también cambiar la imagen en la ficha Background.

Esquema	Color del escritorio	Logotipo de fondo
AB Day	Azul	abclocknight
AB Night	Negro	abclockday

### Intensidad de la luz de retroiluminación

La ficha Backlight del cuadro de diálogo Display Properties le permite establecer el nivel de brillo de la pantalla entre 1...100%. A 1%, la visibilidad de la pantalla es mínima.

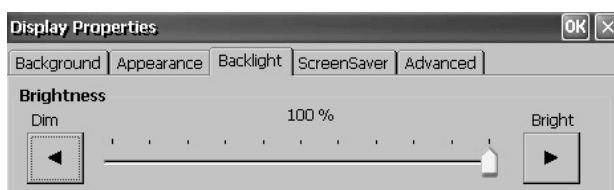

Cuando la luz de retroiluminación está en el modo Overdrive, el brillo no puede ajustarse. Consulte [Ver la temperatura de la pantalla en la página 68](#) para obtener más detalles.

## Protector de pantalla

El protector de pantalla alarga la vida útil de la pantalla al atenuar la luz de retroiluminación cuando el terminal está inactivo. El protector de pantalla se activará y mostrará un mapa de bits móvil a un nivel de brillo reducido después de un tiempo continuo de inactividad. Cuando el protector de pantalla se desactiva, el brillo de la pantalla regresa a su nivel normal.

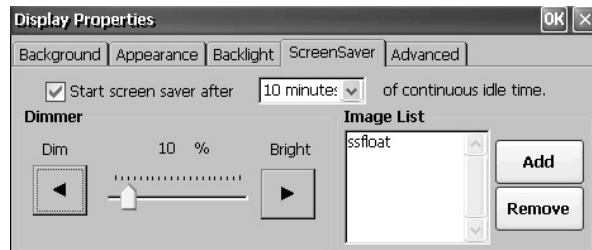

La ficha Screen Saver del cuadro de diálogo Display Properties le permite realizar estas operaciones:

- Habilitar el protector de pantalla usando un tiempo de espera de inactividad especificado. El tiempo de inactividad predeterminado es 10 minutos.

Cuando el protector de pantalla se activa, el atenuador controla el nivel de intensidad de la luz de retroiluminación. Usted establece el nivel de brillo del atenuador en un rango de 0...100%. La intensidad predeterminada del atenuador es 10%. A 0%, la luz de retroiluminación está apagada y la pantalla está oscura.

- Navegar el sistema para encontrar un mapa de bits que sea mostrado por el protector de pantalla a un nivel de brillo diferente de cero. El protector de pantalla predeterminado es SSFloat.bmp. Haga clic en Add o Remove para cambiar el mapa de bits del protector de pantalla. El sistema reconoce los mapas de bits almacenados en la carpeta \Windows.
- Inhabilitar el protector de pantalla al desmarcar la casilla Start screen saver.

## Cursor

La ficha Advanced del cuadro de diálogo Display Properties le permite habilitar o inhabilitar el cursor visible que usted ve en la pantalla. El cursor está visible de manera predeterminada.

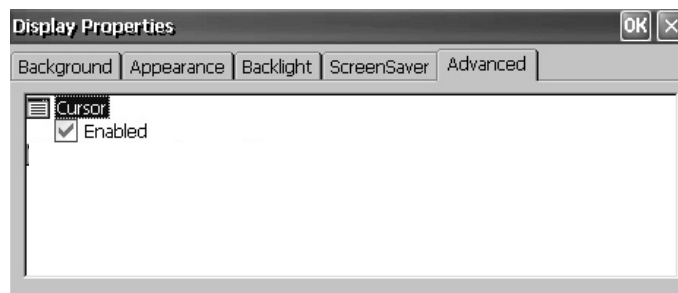

## Administrador de logotipos



Use Logo Manager para cambiar el logotipo que aparece en la pantalla de presentación al momento de la puesta en marcha y la imagen predeterminada del protector de pantalla. La imagen predeterminada es el logotipo de Allen-Bradley (ablogo.bmp).

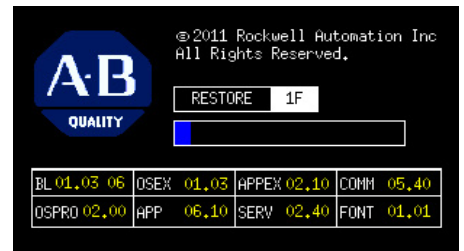

El logotipo puede ser una imagen .bmp, .jpg, .gif o .png. Para obtener los mejores resultados, se recomienda crear el logotipo como una imagen de colores de 16 bits, de 90 x 90 píxeles.

Antes de aplicar el nuevo logotipo, puede hacer lo siguiente:

- Vea la presentación preliminar en la pantalla de presentación.
- Ajuste el tamaño de la imagen para que quepa en el área fija de la pantalla de presentación.

Siga estos pasos para aplicar un nuevo logotipo a la pantalla de presentación y protector de pantalla.

1. Haga doble clic en el icono Logo Manager.

Se abre el cuadro de diálogo Logo Manager con el logotipo actual.



2. Haga clic en Load.

3. Seleccione la ubicación de la nueva imagen que desea cargar:

- Una carpeta
- Storage Card2 – Tarjeta SD
- USB Storage – Unidad USB

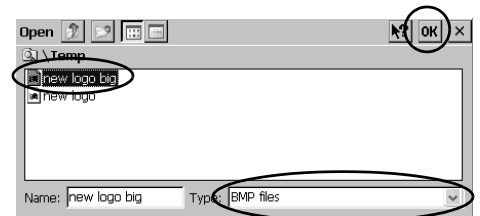

4. Seleccione el archivo de imagen a cargar.
5. Verifique que el tipo de archivo sea el correcto.
6. Haga clic en OK.

Aparece el nuevo logotipo en el cuadro de diálogo Logo Manager.

7. Seleccione 'Preview entire screen' para ver el logotipo en la pantalla de presentación.

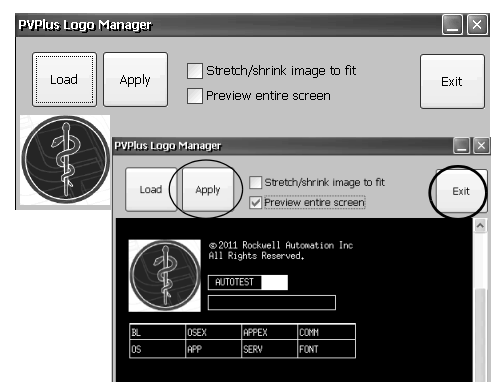

Si el logotipo aparece demasiado pequeño o truncado, seleccione ‘Stretch/shrink image to fit’ para ajustar el tamaño del logotipo a fin de que quepa en el área.

8. Si está satisfecho con la presentación preliminar, haga clic en Apply.

Un cuadro de diálogo confirma que la pantalla de presentación se actualizó correctamente. El protector de pantalla predeterminado, ssfloat.bmp, también se actualiza con la nueva imagen.

9. Haga clic en OK y, a continuación, en Exit para cerrar Logo Manager.

## System Information



System

El diálogo System Information proporciona fichas que permiten ver y establecer propiedades a nivel de todo el sistema para su terminal.

### Información general

La ficha General del cuadro de diálogo System Information muestra la versión actual del sistema operativo Windows CE, el tipo y velocidad del procesador, y la memoria RAM del terminal.



### Opciones de puesta en marcha

La ficha Startup Options en el cuadro de diálogo System Information le permite establecer las siguientes opciones al momento de la puesta en marcha:

- Mostrar u ocultar advertencias de la batería
- Iniciar la plataforma como sistema abierto o cerrado
- Inhabilitar o Habilitar petición de modo seguro
- Mostrar u ocultar los errores del temporizador de vigilancia del sistema



#### Advertencias acerca de la batería

Si la batería está baja, ausente o agotada, aparecerá una advertencia cada vez que se ponga en marcha el terminal.

- SUGERENCIA**
- El terminal puede funcionar sin batería si no se requiere que la hora y la fecha sean exactas.
  - Al reemplazar la batería, puede verificar la precisión de la fecha y hora del sistema desde el panel de control o los ajustes del terminal en el modo de configuración de FactoryTalk View ME Station.



Existen tres opciones para el manejo de la advertencia acerca de la batería.

Opciones de advertencia sobre la batería al momento de la puesta en marcha	Descripción
Always show at startup (continue with startup)	Muestra la advertencia acerca de la batería al momento de la puesta en marcha con el software FactoryTalk View ME Station en ejecución en segundo plano. Esta es la opción predeterminada.
Always show at startup (halt startup)	Muestra la advertencia acerca de la batería al momento de la puesta en marcha, pero detiene el proceso de puesta en marcha o inicialización hasta que usted presione OK.
Never show at startup	Oculto la advertencia acerca de la batería al momento de la puesta en marcha.

### Opciones de shells

Use las opciones del cuadro de diálogo Shell para iniciar un escritorio abierto o cerrado al momento de la puesta en marcha, o para establecer la apariencia visual de los controles de botones.



Opciones de puesta en marcha de shells	Descripción
System Type	<p>Inicia el terminal como sistema abierto o cerrado al momento de la puesta en marcha:</p> <ul style="list-style-type: none"> <li>• Open – inicia el escritorio de Windows CE al momento de la puesta en marcha.</li> <li>• Close (predeterminado) – inicia el modo de configuración de FactoryTalk View ME Station al momento de la puesta en marcha.</li> </ul> <p>También puede permitir o restringir el acceso al escritorio dentro del modo de configuración de FactoryTalk View ME Station, con solo seleccionar Terminal Settings&gt;Desktop Access Setup. Consulte <a href="#">Acceso al escritorio en la página 55</a>.</p>
User Interface Button Controls	<p>Establece la apariencia visual de los botones de control al momento de la puesta en marcha:</p> <ul style="list-style-type: none"> <li>• Windows XP Style (predeterminado)</li> <li>• Windows 95 Style</li> </ul>

### Opción Boot

La opción de inicialización (Boot) proporciona una manera de entrar al modo seguro al momento de la puesta en marcha.



Opción Safe Mode	Descripción
Do not detect Safe mode request at startup	Inhabilita la detección del modo seguro durante la puesta en marcha. Esta es la opción predeterminada.
Detect Safe mode request at startup	Muestra un cuadro blanco pequeño en la esquina inferior izquierda de la pantalla del terminal durante la puesta en marcha, que usted puede tocar o presionar F1 para entrar al modo seguro. Esto le permite omitir una aplicación de FactoryTalk View ME cargada e ir directamente al modo de configuración. Si no presiona F1 o no toca el cuadro blanco, el sistema se inicia normalmente. Otra manera de entrar al modo seguro es mediante el acceso al modo de mantenimiento. Consulte <a href="#">Acceso a operaciones de mantenimiento en la página 174</a> .

### Errores del temporizador de vigilancia

Puede mostrar u ocultar los errores del temporizador de vigilancia al momento de la puesta en marcha.



Opciones para los errores del temporizador de vigilancia	Descripción
Always show watchdog errors at startup	Muestra el error irrecuperable (error 02) del temporizador de vigilancia al momento de la puesta en marcha y detiene el proceso de inicio normal. Esta es la opción predeterminada. El sistema abre la ventana de mantenimiento y muestra el error del temporizador de vigilancia. Usted puede continuar la inicialización desde esta ventana. Consulte <a href="#">Acceso a operaciones de mantenimiento en la página 174</a> para obtener detalles. El error se registra en el registro de eventos del sistema.
Never show watchdog errors at startup	Oculto los errores al momento de la puesta en marcha y registra el error en el registro de eventos del sistema.

### Diagnósticos avanzados

Los diagnósticos avanzados son para uso del grupo de asistencia técnica, para diagnosticar y resolver los errores del sistema. No son para uso en un entorno de producción normal.

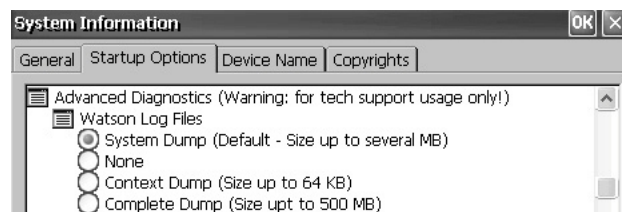

## Device name

La ficha Device Name del cuadro de diálogo System Information identifica su terminal ante otros dispositivos de la red, para lo cual proporciona un nombre y descripción del dispositivo.



**SUGERENCIA** Los nombres duplicados causarán conflictos y problemas en la red.

## Cuentas de usuario



La aplicación User Accounts permite configurar cuentas de usuario NTLM que pueden usarse para autenticar conexiones de clientes al usar FTP, la web o servidores de archivos.

**SUGERENCIA** NTLM es el protocolo de autenticación usado en las redes que ejecutan sistemas operativos Windows.

Una cuenta de usuario consta de un nombre y contraseña de usuario.

Siga estos pasos para añadir una cuenta de usuario.

1. Haga doble clic en el icono User Accounts.

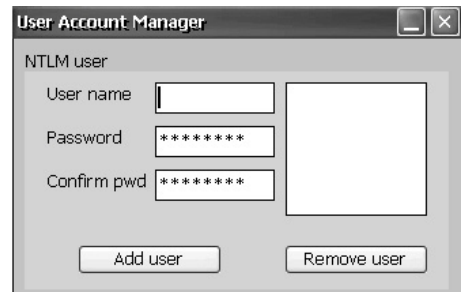

2. Haga clic en el campo User name y escriba un nombre.
3. Haga clic en el campo Password para despejar el campo y escriba una contraseña.

A medida que escriba la contraseña, aparecerán asteriscos.

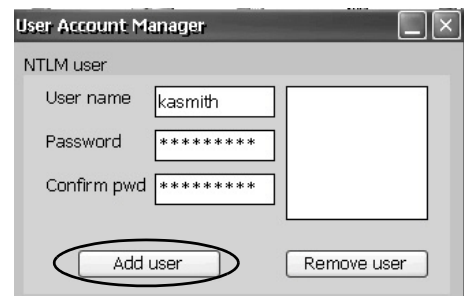

4. Vuelva a introducir la contraseña en el campo Confirm pwd.
5. Haga clic en Add user.



- Haga clic en OK para confirmar la nueva cuenta de usuario.

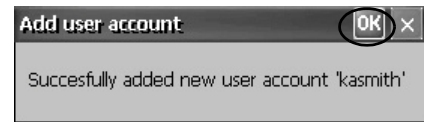

Se añade el nuevo nombre de usuario a la lista de usuarios.

- Repita los pasos 1...6 para añadir cuentas de usuario adicionales.
- Cuando haya terminado, haga clic en X para cerrar el cuadro de diálogo.

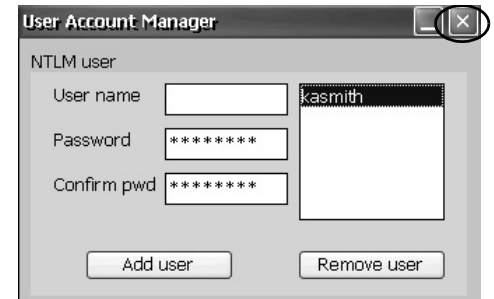

Siga estos pasos para eliminar una cuenta de usuario.

- Seleccione un nombre en la lista de nombres de usuario.
- Haga clic en Remove user.

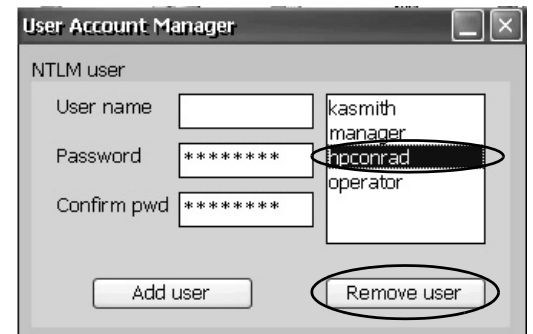

- Haga clic en Yes para confirmar la eliminación de la cuenta de usuario seleccionada.

La cuenta de usuario queda permanentemente eliminada de la lista de cuentas de usuario.

- Cierre User Account Manager mediante un clic en x.

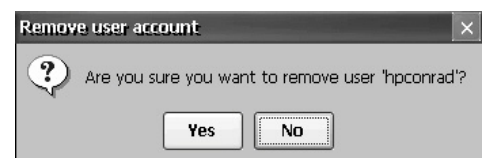

**SUGERENCIA** Los usuarios ingresados en las listas de autenticación de las configuraciones de servidores de archivos, servidores web o servidores FTP se eliminan cuando se eliminan las cuentas de usuario.

## Servicios



Services

La aplicación Services muestra los servidores compatibles con el terminal y le permite habilitar (iniciar) o inhabilitar (detener) cada servidor. El servidor ViewPoint no es compatible con los terminales 400 y 600 y aparece de color rojo.

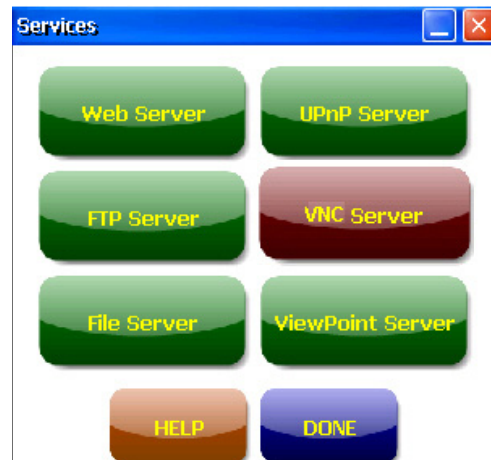

Los botones están codificados por colores:

- El color verde indica que el servidor se está ejecutando actualmente y se iniciará automáticamente con la puesta en marcha del sistema.
- El color rojo indica que el servidor no se está ejecutando actualmente.
- El color gris indica que el servidor no está disponible en la plataforma.

Para habilitar o inhabilitar un servidor, presione el botón correspondiente y el color cambiará como corresponde.

## Configuración de servidores de red



Server  
Config

El subprograma Server Config del panel de control configura los ajustes usados para las actividades de VNC, web, FTP, el servidor de archivos y KEPServer en una red Ethernet.

### Configuración de servidores VNC

La ficha VNC Server del cuadro de diálogo Network Server Configuration configura los ajustes usados por un dispositivo cliente para ver o controlar el terminal mediante una conexión VNC. El servicio VNC acepta dos conexiones de cliente concurrentes.

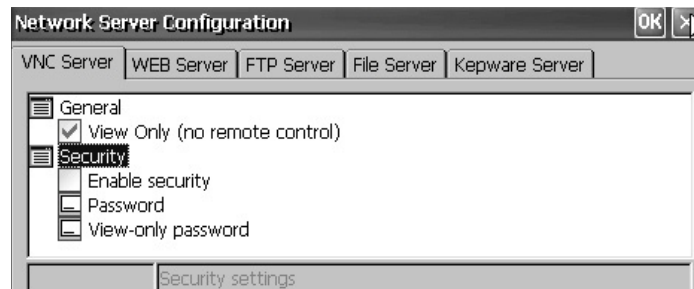

**SUGERENCIA** Siempre haga clic en OK para aplicar los nuevos ajustes. El sistema le preguntará si desea reiniciar el servicio inmediatamente.

El terminal proporciona dos visores VNC clientes:

- Vncviewer.exe puede implementarse en una computadora personal para conexión, visualización y control del servidor VNC en el terminal. Este visor está en la carpeta \Windows.
- Hay otro visor VNC disponible en el terminal para establecer una conexión VNC entre dos terminales PanelView Plus. Para obtener acceso a este cliente, seleccione Start>Programs>VNC Viewer.

**Tabla 53 – Parámetros de servidor VNC**

Parámetro de VNC	Descripción	Predeterminado
General		
View Only	Marque esta opción para que los usuarios vean las pantallas del terminal mediante una conexión VNC. Desmarque esta opción para permitir que los usuarios controlen y vean las pantallas del terminal mediante una conexión VNC. Si la protección está inhabilitada, los usuarios no requieren introducir una contraseña al conectarse al terminal.	Enabled for view only
Security		
Enable security	Marque esta opción para exigir protección con contraseña para las conexiones VNC al terminal. Esto significa que los usuarios deben introducir una contraseña válida para ver o controlar las pantallas del terminal. Si habilita la protección, deberá proporcionar una contraseña para uno de estos parámetros: <ul style="list-style-type: none"> <li>• Password – para controlar y ver las operaciones</li> <li>• View-only password – solo para ver las operaciones</li> </ul>	Disabled (desmarcado)
Password	Especifica una contraseña que el usuario debe introducir al establecer una conexión VNC para controlar las pantallas del terminal. Seleccione la casilla y seguidamente escriba una contraseña en el campo situado en la parte inferior del cuadro de diálogo. La contraseña tiene un máximo de siete caracteres. Se requiere protección con contraseña para controlar las pantallas del terminal si: <ul style="list-style-type: none"> <li>• View Only está desmarcado (lo que permite acceso al control)</li> <li>• Security está habilitada</li> </ul>	No password
View-only password	Especifica una contraseña que el usuario debe introducir al establecer una conexión VNC para ver las pantallas del terminal. Seleccione la casilla y seguidamente escriba una contraseña en el campo situado en la parte inferior del cuadro de diálogo. La contraseña tiene un máximo de siete caracteres. <b>SUGERENCIA:</b> si desmarca el parámetro View Only, está habilitando el acceso al control y visualización del terminal. Con el acceso a control habilitado, puede restringir a uno o más usuarios para que tengan acceso a visualización solamente, proporcionándoles una contraseña de solo visualización. La protección con contraseña de solo visualización se requiere para ver las pantallas del terminal si la protección está habilitada: <ul style="list-style-type: none"> <li>• View Only está marcada o desmarcada</li> <li>• Security está habilitada</li> </ul>	No password

*Conexión VNC que requiere contraseña para operaciones de visualización solamente*

La configuración de VNC predeterminada habilita acceso de visualización solamente al terminal, sin requerir una contraseña. Esto se aplica al visor VNC que reside en el terminal y al visor que usted puede implementar en una computadora.

Este ejemplo utiliza el visor VNC implementado en una computadora para conectarse al terminal HMI.

**SUGERENCIA** Copie vncviewer.exe, de la carpeta \Windows del terminal a su computadora, e instale el software TightVNC.

Siga estos pasos para configurar una conexión VNC que requiera una contraseña para ver las operaciones del terminal.

1. En la ficha VNC Server, marque las siguientes opciones:
  - View Only
  - Enable security

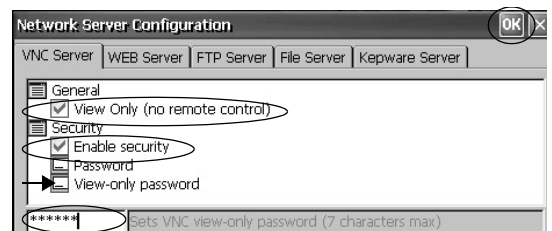

2. Seleccione View-only password y seguidamente introduzca una contraseña de siete caracteres en el campo que se abre.
3. Haga clic en OK y a continuación reinicie el servicio para aplicar los nuevos ajustes.

Siga estos pasos para iniciar una conexión VNC para ver las operaciones del terminal.

1. Desde su computadora, seleccione Start>Programs>TightVNC>TightVNC Viewer.
2. Introduzca la dirección IP de su terminal y haga clic en Connect.

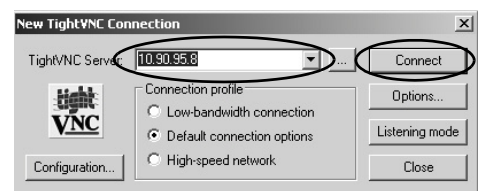

Haga clic en el icono Network connection en la bandeja del sistema para ver la dirección IP.

**SUGERENCIA** Si la protección está inhabilitada, no se requiere contraseña.

3. Introduzca la contraseña de visualización solamente definida en el cuadro de diálogo VNC Configuration y haga clic en OK.

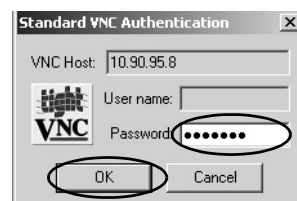

El PanelView VNC Server abre la vista actual del terminal HMI en su escritorio. Usted puede ver las operaciones del terminal, pero no puede controlarlas.

4. Cuando haya terminado, cierre el PanelView VNC Server.

### Conexión VNC con contraseñas separadas para operaciones de visualización y control

Usted puede configurar el servidor VNC a fin de que exija contraseñas separadas para las operaciones de control y visualización solamente.

Este ejemplo utiliza el visor VNC implementado en una computadora para conectarse al terminal HMI.

**SUGERENCIA** Copie vncviewer.exe, de la carpeta \Windows del terminal a su computadora, e instale el software TightVNC.

Siga estos pasos para configurar el servidor VNC a fin de exigir una contraseña para operaciones de control y visualización solamente.

1. En la ficha VNC Server, haga lo siguiente:
  - Desmarque View Only
  - Marque Enable security

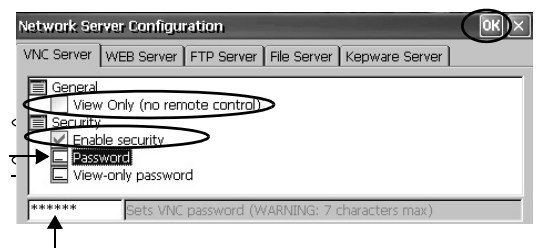

2. Seleccione Password y seguidamente introduzca una contraseña para privilegios de control. Las contraseñas tienen un máximo de siete caracteres.

3. Seleccione View-only password e introduzca una contraseña para privilegios de visualización solamente.



4. Haga clic en OK y a continuación reinicie el servicio para aplicar los nuevos ajustes.

Siga estos pasos para iniciar una conexión VNC a fin de habilitar el control del terminal.

**SUGERENCIA** Para iniciar desde su computadora una conexión VNC que exija protección con contraseña para operaciones de visualización solamente, consulte [página 108](#) y siga los pasos 1...4.

1. Desde su computadora, seleccione Start>Programs >TightVNC >TightVNC Viewer.
2. Haga clic en Options.

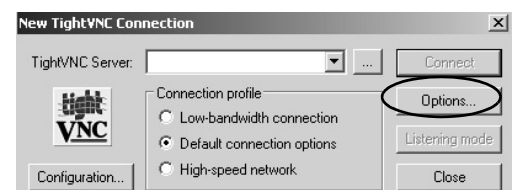

3. Desmarque View only (inputs ignored).
4. Haga clic en OK.

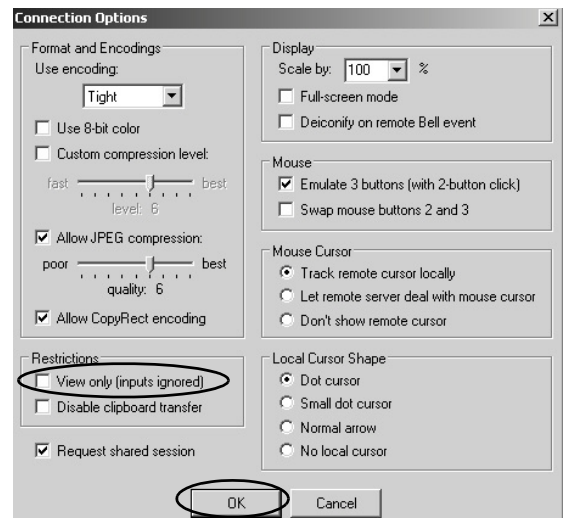

5. Introduzca la dirección IP de su terminal y haga clic en Connect.



Haga clic en el icono Network connection en la bandeja del sistema para ver la información IP.

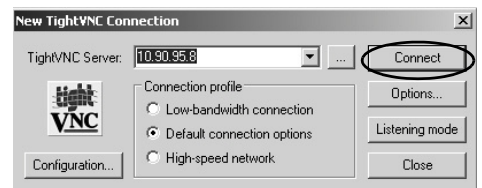

Se abre el cuadro de diálogo Standard VNC Authentication.

6. Escriba la contraseña de control definida en el cuadro de diálogo VNC Configuration del terminal y haga clic en OK.

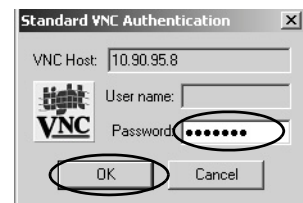

Se abre el visor PanelView VNC.

7. En su computadora, realice algunas acciones para verificar que tiene control del terminal.
8. Cuando haya terminado, cierre el PanelView VNC Server.

## Configuración de servidores web

Mediante la ficha Web Server del cuadro de diálogo Network Server Configuration se configuran los ajustes usados para las actividades de web HTTP. Estos son parámetros estándar de Microsoft Windows CE.

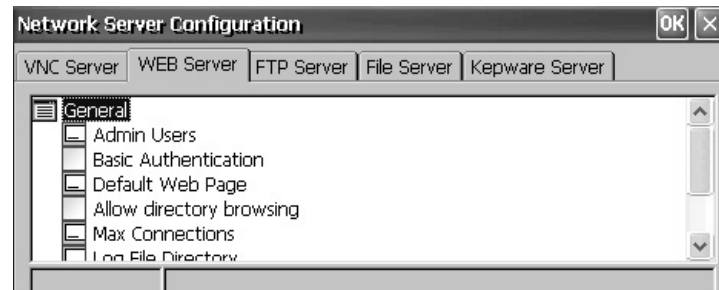

**SUGERENCIA** Siempre haga clic en OK para aplicar los nuevos ajustes. El sistema le preguntará si desea reiniciar el servicio inmediatamente.

**Tabla 54 – Parámetros de servidor web**

Parámetro	Descripción	Predeterminado
Admin Users	Especifica una lista de usuarios permitida para administrar las actividades de la web. Cuando está seleccionada, puede introducir una lista de nombres de usuarios, separados por el signo de punto y coma, en el campo que se abre en la parte inferior del cuadro de diálogo.	ADMIN
Basic Authentication	Marque esta opción para exigir un nombre de usuario y contraseña a fin de poder tener acceso al servidor web.	Disabled (desmarcado)
Default Web Page	Especifica las páginas web predeterminadas a las que los usuarios pueden obtener acceso.	default.htm;index.htm
Allow Directory Browsing	Marque esta opción para permitir a los usuarios examinar los directorios de un servidor web.	Disabled (desmarcado)
Max Connections	Especifica el número máximo de conexiones web entrantes.	256
Log File Directory	Especifica la ruta donde se almacena el archivo de registro. Este archivo registra la actividad de la web.	\windows\www
Max Log Size	Especifica el tamaño máximo del archivo de registro almacenado en el directorio del archivo de registro. Un nuevo archivo de registro se creará cuando el archivo de registro actual llegue al tamaño máximo.	32768 bytes
NTLM Authentication	Marque esta opción para exigir un nombre de usuario y contraseña válidos a fin de obtener acceso al servidor web. Si NTLM Authentication está habilitada, debe introducir un nombre de usuario válido en el campo Admin Users. Las cuentas de usuarios de NTLM se definen en User Account Manager en el panel de control.	Enabled (marcado)

## Configuración de servidores FTP

Mediante la ficha FTP Server del cuadro de diálogo Network Server Configuration se configuran los ajustes usados para intercambiar archivos mediante una red. Estos son parámetros estándar de Microsoft Windows CE.

La configuración de FTP predeterminada permite que cualquier usuario establezca una conexión FTP al terminal HMI mediante una sesión anónima y descargue archivos del directorio predeterminado de FTP (\Temp).

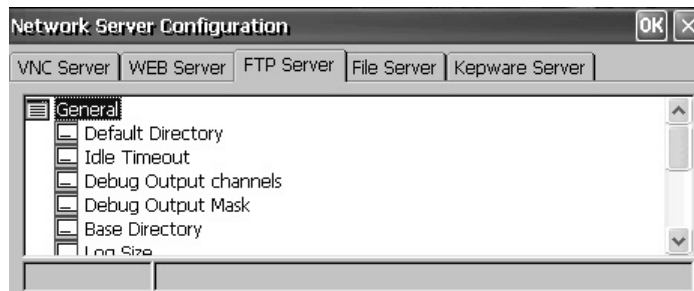

**SUGERENCIA** Siempre haga clic en OK para aplicar los nuevos ajustes. El sistema le preguntará si desea reiniciar el servicio inmediatamente.

Tabla 55 – Parámetros de servidor FTP

Parámetros de FTP	Descripción	Predeterminado
<b>General</b>		
Default Directory	Especifica un lugar de almacenamiento de archivos en el terminal HMI para transferir archivos. Este es el directorio inicial al que llegan los usuarios al realizar la conexión al servidor FTP.	\Temp\
Idle Timeout	Especifica el tiempo en segundos después del cual las conexiones de control inactivas se cierran durante una transferencia de datos. Una sesión de FTP requiere una conexión de control más una conexión de datos durante las transferencias de archivos. Sin un tiempo de espera, el proceso del servidor FTP puede quedar pendiente indefinidamente si el correspondiente cliente queda bloqueado sin antes cerrar la conexión de control.	300 segundos (5 minutos)
Debug Output Channels	Especifica el número de canales de salida de depuración.	2
Debug Output Mask	Especifica el número de puerto de la máscara de salida usada para depuración.	23
Base Directory	Especifica la ruta donde se almacenan el archivo de registro FTP y otros archivos de apoyo.	\Windows
Log Size	Especifica el tamaño máximo del archivo que registra las actividades de FTP. El archivo de registro se almacena en el directorio base. Un nuevo archivo de registro se creará cuando el archivo de registro actual llegue al tamaño máximo.	4096 bytes
<b>Parámetros de protección</b>		
Use Authentication	Marque esta opción para exigir un nombre de usuario NTLM y contraseña válidos a fin de obtener acceso al servidor FTP. Si la autenticación está habilitada, debe introducir uno o más nombres de usuario válidos en el campo User List. Las cuentas de usuarios de NTLM se definen en User Account Manager en el panel de control.	Enabled (marcado)
Allow Anonymous Logins	Seleccione esta opción para permitir que cualquiera se conecte al servidor ftp. Los inicios de sesión anónimos no requieren un nombre de usuario ni contraseña.	Enabled (marcado)
Allow Anonymous Uploads	Seleccione esta opción para permitir a los usuarios que hayan iniciado sesión de manera anónima cargar (o escribir) archivos en el servidor FTP (o directorio predeterminado). Si está desmarcado, los usuarios que hayan iniciado sesión de manera anónima solo podrán descargar (o copiar) archivos desde el servidor.	Disabled (desmarcado)
Allow Anonymous VRoots	Seleccione esta opción para permitir a los usuarios registrados anónimamente obtener acceso a las raíces virtuales.	Disabled (desmarcado)
User List	Especifica los usuarios de NTLM que pueden obtener acceso al servidor FTP e intercambiar archivos hacia o desde el directorio predeterminado. Cuando se selecciona, puede introducir una lista de nombres de usuarios de NTLM, separados por el signo de punto y coma, en el campo que se abre en la parte inferior del cuadro de diálogo. Los nombres de usuarios y las contraseñas se definen en User Account Manager en el panel de control.	Ninguno



### Inicio de sesión anónimo y carga en FTP

Siga estos pasos para establecer una conexión FTP al terminal permitiendo inicios de sesión anónimos y transferencias de archivos hacia y desde la carpeta FTP predeterminada en el terminal.

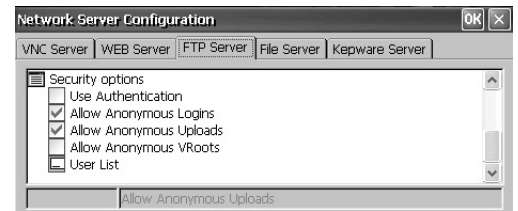

**SUGERENCIA** Si no está marcado Allow Anonymous Uploads, podrá copiar archivos de la carpeta FTP predeterminada en el terminal pero no a la carpeta.

1. Abra el navegador web o cualquier carpeta en la computadora.



**SUGERENCIA** Necesita la dirección IP de su terminal HMI para establecer una conexión FTP. Haga clic en el icono Network connection en la bandeja del sistema para ver la información IP.

2. Escriba la dirección IP del terminal en el campo Address usando la sintaxis ftp://dirección\_ip\_del\_terminal\_hmi.

ftp://90.95.80.8

Se establece una conexión anónima a la carpeta \Temp, que es el directorio predeterminado de FTP del terminal. La carpeta muestra dos archivos.

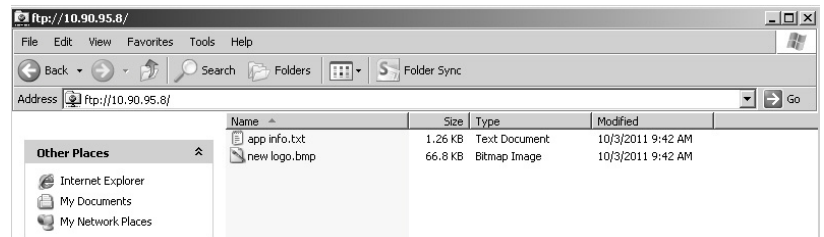

Si inicia la conexión FTP desde su explorador, posiblemente vea esta vista.

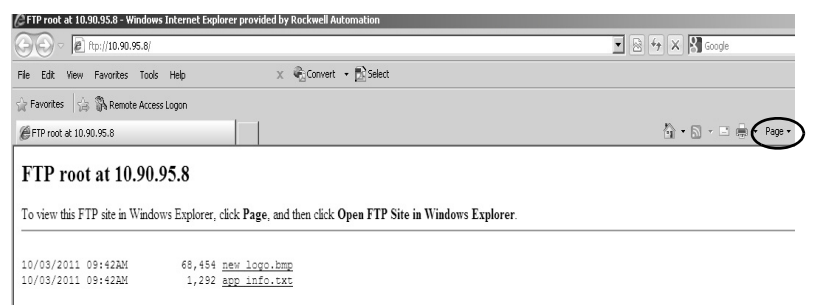

Para ver la vista de la carpeta, haga clic en Page y, a continuación, en el menú File, elija Open FTP site in Windows Explorer.

3. Transfiera archivos entre su computadora y la carpeta FTP:
  - Arrastre o copie un archivo de la carpeta FTP a su computadora.
  - Arrastre o copie un archivo a la carpeta FTP desde su computadora.

Conexión FTP que requiere autenticación de usuario

Siga estos pasos para establecer una conexión FTP al terminal; para ello deberá introducir primero un nombre de usuario y contraseña válidos.

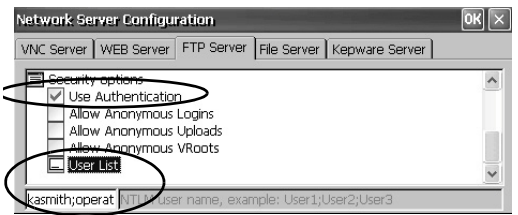

1. Abra el navegador web o cualquier carpeta en la computadora.
2. Escriba la dirección IP del terminal HMI en el campo Address usando la sintaxis ftp://dirección\_ip\_del\_terminal\_hmi.  
ftp://90.95.80.8
3. Haga clic en OK cuando vea el cuadro de diálogo FTP Folder Error.

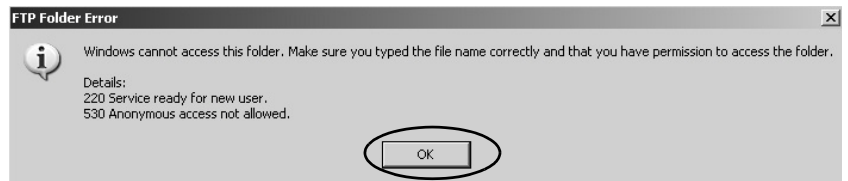

Si inicia la conexión FTP desde su explorador, puede que vea un mensaje informándole que Internet Explorer no puede mostrar esta página web. Seleccione Page>File>Open FTP site in Windows Explorer.

4. En el menú File, seleccione Login As.

El campo User name aparece con el primer nombre de usuario introducido en User List de FTP Configuration.

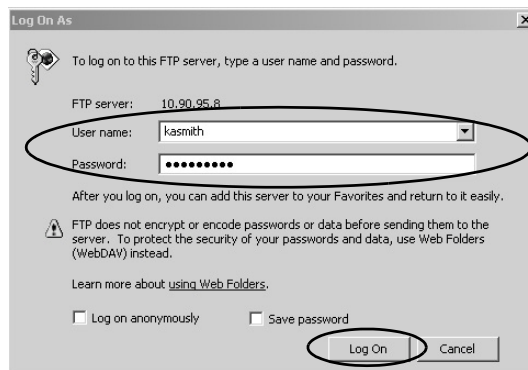

**SUGERENCIA** El nombre de usuario a introducir debe estar en User List de FTP Configuration y configurado previamente como cuenta válida en la aplicación User Accounts.

5. Escriba un nombre de usuario y contraseña válidos y haga clic en Log On.

Se abre el directorio FTP predeterminado en el terminal. Usted puede transferir archivos hacia o desde esta carpeta.

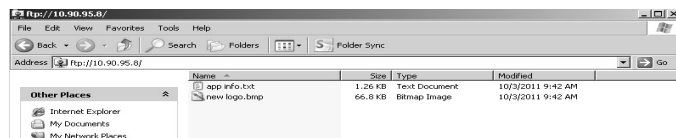

## Configuración de servidor de archivos

La ficha File Server del cuadro de diálogo Network Server Configuration proporciona ajustes que permiten el acceso compartido a archivos, impresoras, puertos serie y comunicación miscelánea entre las computadoras de una red. Estos son parámetros estándar de Microsoft Windows CE.

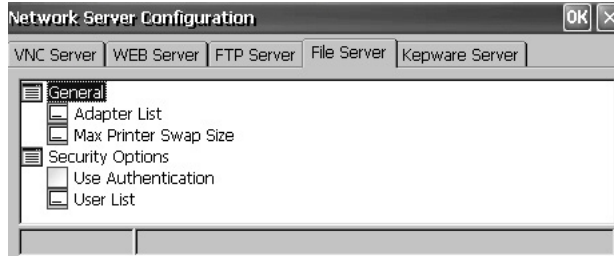

**SUGERENCIA** Siempre haga clic en OK para aplicar los nuevos ajustes. El sistema le preguntará si desea reiniciar el servicio inmediatamente.

**Tabla 56 – Configuración de servidor de archivos**

Parámetro	Descripción	Predeterminado
General		
Adapter List	Proporciona una lista de adaptadores válidos.	* (todos los adaptadores)
Max Printer Swap Size	Especifica el tamaño máximo del archivo de intercambio de impresora.	4096 bytes
Opciones de protección		
Use Authentication	Marque esta opción para exigir un nombre de usuario NTLM y contraseña válidos a fin de obtener acceso al servidor de archivos. Si la autenticación está habilitada, debe introducir uno o más nombres de usuario válidos en el campo User List. Las cuentas de usuarios de NTLM se definen en User Account Manager en el panel de control.	Disabled (desmarcado)
User List	Especifica una lista de usuarios de NTLM con permiso para obtener acceso al servidor de archivos. Cuando se selecciona, puede introducir una lista de nombres de usuarios de NTLM, separados por el signo de punto y coma, en el campo que se abre en la parte inferior del cuadro de diálogo. Los nombres de usuarios y las contraseñas se definen en User Account Manager en el panel de control.	Ninguno

## Configuración de KEPServer

La ficha KEPServer del cuadro de diálogo Network Server Configuration permite seleccionar drivers de comunicación Kepware para un dispositivo conectado.

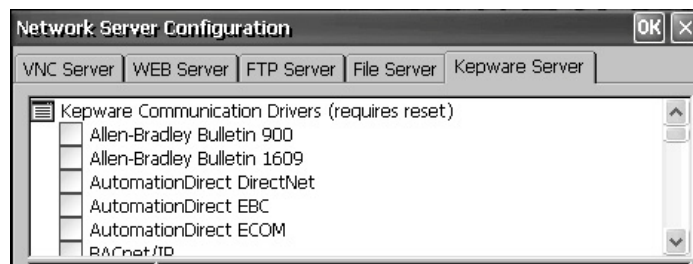

**SUGERENCIA** Siempre haga clic en OK para aplicar los nuevos ajustes. El sistema le preguntará si desea reiniciar el servicio inmediatamente. También debe restablecer el terminal.

## Compatibilidad con impresoras

El terminal es compatible con impresoras USB selectas, tales como Canon, Epson, Hewlett-Packard y Brother. Es posible instalar automáticamente una impresora con capacidades Plug-and-Play, así como instalarla manualmente si está disponible un driver de impresora adecuado. Puede conectar una impresora a un puerto USB del terminal.

Para obtener más información sobre las impresoras compatibles, vaya a la base de conocimientos en <http://www.rockwellautomation.com/support/> y busque ID 111636 en el cuadro Search Answers.

Las impresoras se configuran y administran desde Printers en el panel de control del escritorio. Hay un asistente disponible para cada tipo de impresora.



Tabla 57 – Compatibilidad con impresoras

Tipo de impresora	Descripción
Local USB	Puede conectar una impresora compatible con JETCET a un puerto anfitrión USB. La impresora conectada al puerto anfitrión USB puede ser compartida por un terminal remoto cuando se configura como impresora de red en el terminal remoto.
Network	El terminal acepta una impresora remota conectada a la red mediante el puerto Ethernet. La impresora puede ser direccionada por su nombre de dispositivo o dirección IP.
RDP /ICA	Una impresora local puede estar disponible a una aplicación de servidor de Windows que se ejecute en una sesión RDP (protocolo de escritorio remoto) del terminal. <sup>(1)</sup>

(1) Se aplica solo a los terminales PanelView Plus 6 con características extendidas.

Después de configurar una impresora, puede tener acceso a ella desde las aplicaciones de escritorio o desde el modo de configuración de FactoryTalk View ME Station con solo presionar Terminal Settings> Print Setup. Las aplicaciones también pueden seleccionar y compartir impresoras.

## Instalación automática de impresora

Siga estos pasos para instalar una impresora plug-and-play desde el escritorio de Windows. Para obtener información sobre la instalación manual de una impresora, consulte la [página 118](#).

**SUGERENCIA** El procedimiento ilustra la instalación plug-and-play automática de la impresora Hewlett Packard HP deskjet 5650.

1. Conecte la impresora a un puerto anfitrión USB del terminal.
2. Enchufe el cable de alimentación de la impresora en un tomacorriente y encienda la impresora.

Windows detecta la impresora plug-and-play y, en muchos casos, la instalará sin que usted tenga que hacer ninguna selección.

La impresora está lista para imprimir.

---

**IMPORTANTE** Si la instalación plug-and-play automática no está disponible para una impresora, este error se registra en el registro de eventos del sistema en Hardware Monitor.  
 'JETCET PRINT was unable to auto-configure printer. To manually configure printer, go to the Printers folder from the Control Panel.'

---

3. Verifique la instalación de la impresora desde el panel de control del escritorio abriendo el subprograma Printers.

Verá el icono de la impresora Deskjet 5650C. La señal de comprobación indica que esta es la impresora predeterminada.

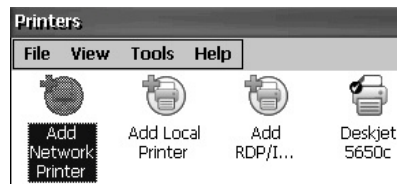

4. En el menú File, seleccione Properties para ver las propiedades de la impresora.

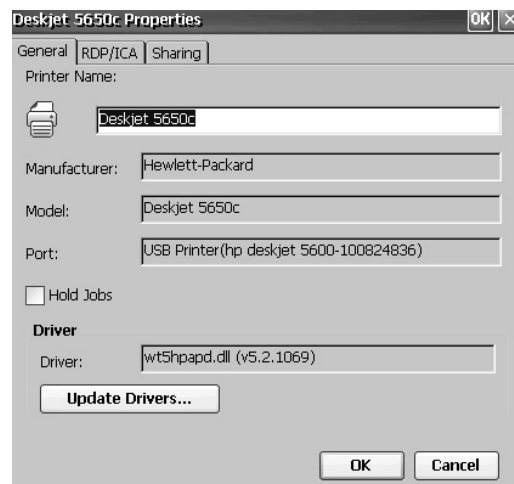

La configuración de la impresora incluye los parámetros Printer name, Manufacturer, Model, Driver y Port.

- SUGERENCIA**
- Las nuevas configuraciones de impresora se retienen cuando se desconecta y reconecta la alimentación eléctrica.
  - Las impresoras configuradas mediante el panel de control del escritorio también están disponibles dentro del FactoryTalk View ME Station Configuration mode presionando Terminal Settings>Print Setup.

5. Haga clic con el botón derecho del mouse en la impresora e imprima una página de prueba para verificar la instalación.

Al imprimir desde una aplicación como WordPad, se abrirá el cuadro de diálogo Print donde puede ajustar los parámetros de impresión según sea necesario.

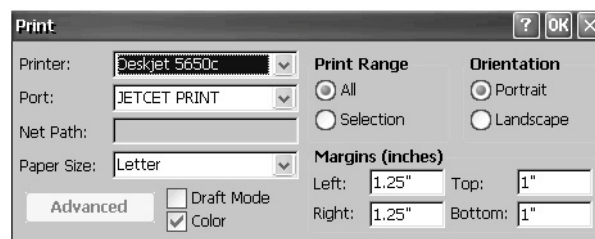

## Instalación manual de una impresora

Siga estos pasos para configurar manualmente una impresora compatible.

1. Conecte la impresora al puerto USB.
2. Enchufe el cable de alimentación de la impresora en un tomacorriente y encienda la impresora.
3. Desde el panel de control del escritorio, abra Printers.
4. Haga clic en Add Local Printer.



5. Siga las instrucciones del asistente Add Local Printer para configurar la impresora.
  - a. Verifique que la impresora conectada aparezca en el puerto de impresora USB.
  - b. Seleccione el fabricante y modelo de la impresora JETCET.
  - c. Acepte el nombre predeterminado de impresora o introduzca otro.
  - d. Imprima una página de prueba para verificar la impresora instalada.
  - e. Especifique si desea que la impresora se comparta en la red.

# Lector PDF



El lector PDF está disponible en todos los terminales PanelView Plus 6 y ofrece la visualización típica de archivos PDF así como funciones de búsqueda. Puede ejecutar este lector desde el escritorio de Windows o desde un símbolo del sistema.

Cuando abre un documento PDF puede iniciar funciones desde el menú o desde la barra de herramientas. Los indicadores creados en el PDF original aparecen en Bookmarks.

**Figura 13 – Área de trabajo del lector PDF**

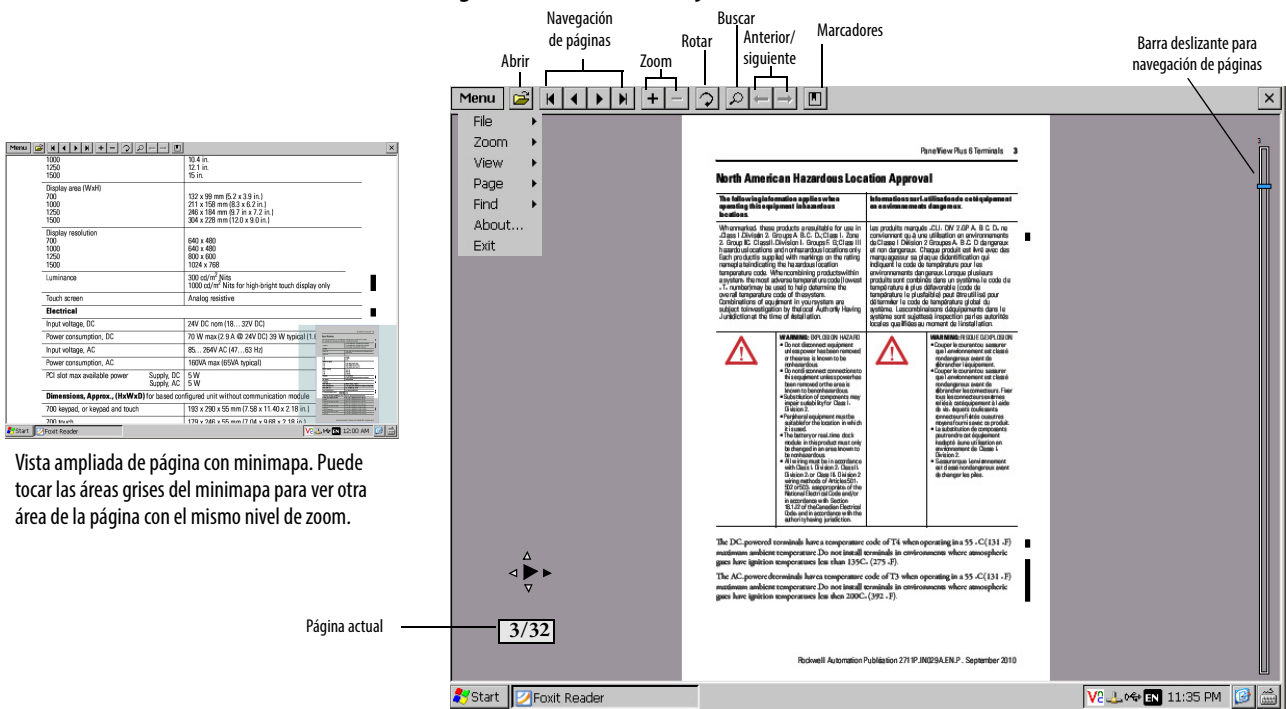

Vista ampliada de página con minimapa. Puede tocar las áreas grises del minimapa para ver otra área de la página con el mismo nivel de zoom.

**SUGERENCIA** Si hay un teclado disponible, puede usar las teclas Page Up y Page Down para navegar por las páginas. En terminales de teclado, mantenga presionada la tecla Alt mientras presiona las teclas del cursor hacia arriba y hacia abajo.

Algunas funciones de visualización pueden iniciarse en los terminales de pantalla táctil mediante las acciones de tocar y arrastrar.

**Tabla 58 – Operaciones de la pantalla táctil**

Para	Haga lo siguiente	Indicador
Usar la función zoom para acercar y alejar	Toque la pantalla una vez para acercar. Toque la pantalla nuevamente para alejar. Si se selecciona Menu>View>Minimap aparece una minivista de la página en la esquina inferior derecha del área de trabajo. Puede tocar las áreas grises para cambiar la vista.	
Desplazarse por las páginas	<ul style="list-style-type: none"> <li>Arrastre el lápiz óptico o el dedo a la derecha o izquierda para ver las páginas siguiente y anterior. Un indicador muestra la dirección a la que está arrastrando. Un cuadro muestra la página actual y la cantidad total de páginas.</li> <li>Arrastre el lápiz óptico o el dedo hacia arriba o hacia abajo de la pantalla para activar la barra de navegación de páginas a la derecha. Mueva la barra deslizante hacia arriba o hacia abajo para desplazarse por las páginas.</li> </ul>	 <p>Vea la barra de desplazamiento de páginas en la Figura 13.</p>
Rotar	Arrastre el lápiz óptico o el dedo en dirección circular, en sentido horario o antihorario, para rotar la página.	

## Parámetros de comandos

Puede ejecutar el lector PDF desde el símbolo del sistema de Windows, para lo cual bastará con introducir Start>Programs>Command Prompt y ejecutar los parámetros de comando indicados en la [Tabla 59](#).

### Sintaxis de los comandos

Foxitreader "ruta\_archivo/nombre-archivo.pdf" *parámetro*  
*valor\_parámetro*

- Escriba la ruta de archivo y el nombre de archivo entre comillas dobles, y use una barra diagonal en la ruta del archivo para separar los directorios y el nombre del archivo.
- Use espacios para separar el parámetro del nombre del archivo y el valor del parámetro opcional.

### Ejemplo de comando

Foxitreader "windows/desktop/example.pdf" -p 4

Este comando abre el archivo example.pdf en Foxit Reader en la página 4.

**Tabla 59 – Parámetros de comandos**

Parámetro	Función del parámetro	Ejemplo	Descripción
-p	Ir a la página	Foxitreader "ruta_del_archivo/archivo.pdf" -p 2	Abre el archivo PDF en la página 2.
-zw	Ajustar ancho	Foxitreader "ruta_del_archivo/archivo.pdf" -zw	Abre el archivo PDF y ajusta la vista al ancho de página.
-zp	Ajustar página	Foxitreader "archivo.pdf" -zp	Abre el archivo PDF y muestra la página completa.
-z	Función zoom a	Foxitreader "archivo.pdf" -z 150	Abre el archivo PDF y ejecuta zoom a 150%.
Múltiples parámetros	Introduce espacios en blanco entre los parámetros y los valores de parámetros	Foxitreader "ruta_del_archivo/archivo.pdf" -p 2 -zw	Abre el archivo PDF en la página 2 y ajusta la vista al ancho de la página
-b	Ir al marcador	Foxitreader "ruta_del_archivo/archivo.pdf" -b "Bookmark1"	Abre el archivo PDF en el lugar especificado dentro de Bookmark1
-d	Ir al destino indicado	Foxitreader "ruta_del_archivo/archivo.pdf" -b "Destination1"	Abre el archivo PDF en el lugar especificado dentro de Destination1.
-g	Inhabilita el comando File>Open en el menú y el botón Open folder.	Foxitreader "ruta_del_archivo/archivo.pdf" -g	Abre el archivo PDF y atenúa el menú, el comando File>Open y el botón Open.

## Visor de imagen

Use Image Viewer para ver imágenes bmp, jpg y png. Puede controlar cómo se ven las imágenes para crear una presentación de diapositivas. Las imágenes pueden clasificarse, rotarse y acercarse o alejarse. Puede establecer el tiempo entre diapositivas y usar otros efectos de transición.

Para ejecutar el visor de imagen seleccione Start>Programs>File Viewers>Image Viewer>imageviewer.

Para obtener ayuda sobre cómo usar el visor, vea la ayuda disponible mediante el menú Image Viewer.



## Instale y reemplace los componentes

Tema	Página
Instalación o reemplazo del módulo lógico	122
Instalación o reemplazo de un módulo de comunicación	123
Cambiar el módulo de pantalla	125
Reemplazo del bisel	126
Reemplazo de la luz de retroiluminación	128
Reemplazo de la batería	132
Instalación del módulo de fuente de alimentación de CA	134
Retirar la etiqueta de identificación del producto	136
Reemplazo de los insertos de inscripción del teclado	137
Cargar una tarjeta SD	138
Limpieza de la pantalla	139



### ATENCIÓN: Prevención de descargas electrostáticas

Este equipo es sensible a las descargas electrostáticas, las cuales pueden causar daños internos y afectar el funcionamiento normal.

Siga estas pautas al manipular este equipo:

- Toque un objeto que esté conectado a tierra para descargar el potencial electrostático de su cuerpo.
- Use una muñequera de puesta a tierra aprobada.
- No toque los conectores ni los pines de las tarjetas de componentes.
- No toque los componentes de circuitos dentro del equipo.
- Siempre que sea posible, utilice una estación de trabajo a prueba de descargas electrostáticas.
- Cuando no vaya a usar el equipo, guárdelo en un paquete adecuado con protección contra descargas electrostáticas.



### ATENCIÓN: Peligro de choque

Desconecte la alimentación eléctrica del terminal, antes de instalar o reemplazar cualquier componente. Si no se desconecta la alimentación se podría ocasionar un choque eléctrico o daños al terminal.

## Herramientas requeridas

Necesitará un destornillador Phillips #1 y #2 para reemplazar algunos componentes.

## Instalación o reemplazo del módulo lógico

Los módulos de pantalla y los módulos lógicos para los terminales 700, 1000, 1250 y 1500 pueden pedirse como componentes separados para instalación en el campo. Si los módulos se piden por separado, conecte el módulo lógico al módulo de pantalla antes de hacer la instalación en el panel.

1. Asegúrese de que la alimentación eléctrica esté desconectada del terminal.
2. Coloque el módulo de pantalla, con el lado de la pantalla hacia abajo, sobre una superficie limpia, plana y estable.
3. Coloque el módulo lógico sobre la parte posterior del módulo de pantalla, alineando el conector del módulo lógico con los conectores en el módulo de pantalla.

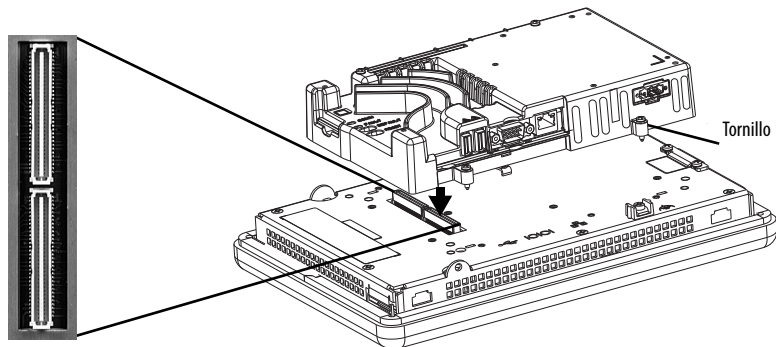

4. Presione hacia abajo el módulo lógico hasta que quede firmemente asentado.
5. Apriete los cuatro tornillos prisioneros que fijan el módulo lógico al módulo de pantalla con un par de apriete de 0.58 N•m (5...7 lb•pulg.).

Antes de reemplazar un módulo lógico, primero debe extraer el módulo de comunicación, si está conectado.

Siga estos pasos para reemplazar un módulo lógico.

1. Desconecte la alimentación eléctrica del terminal.
2. Desconecte la alimentación eléctrica y los cables de comunicación.



**ADVERTENCIA:** No conecte o desconecte los cables de comunicación cuando este dispositivo o cualquier otro dispositivo de una red tenga aplicada alimentación eléctrica. Un arco eléctrico podría ocasionar una explosión en zonas peligrosas. Antes de proceder, asegúrese de desconectar la alimentación eléctrica o de que el área no sea peligrosa.

3. Coloque el módulo de pantalla, con el lado de la pantalla hacia abajo, sobre una superficie limpia, plana y estable.

- Quite los cuatro tornillos que fijan el módulo de comunicación, si está conectado, al módulo lógico y ponga a un lado el módulo de comunicación.

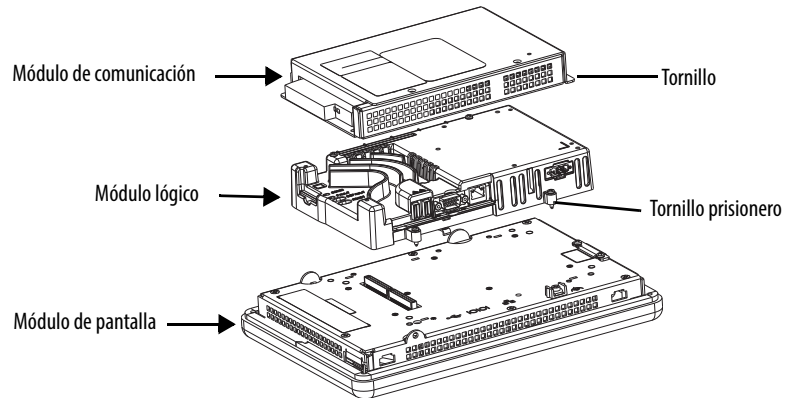

- Afloje los cuatro tornillos prisioneros que fijan el módulo lógico al módulo de pantalla.
- Levante cuidadosamente el módulo lógico de la parte posterior de la pantalla.



**ATENCIÓN:** Use una muñequera conductiva para protección contra descargas electrostáticas (ESD) antes de tocar cualquier componente electrónico del módulo lógico.

- Instale el nuevo módulo lógico y apriete los cuatro tornillos prisioneros a un par de apriete de 0.58 N•m (5...7 lb•pulg.).
- Instale el módulo de comunicación (si es necesario) y apriete los cuatro tornillos a un par de apriete de 0.58 N•m (5...7 lb•pulg.).

## Instalación o reemplazo de un módulo de comunicación

El módulo de comunicación se instala sobre el módulo lógico. Los módulos de comunicación para los terminales 700, 1000, 1250 y 1500 están disponibles con números de catálogo separados para instalación en el campo.

**SUGERENCIA** El módulo lógico debe conectarse al módulo de pantalla antes de conectar el módulo de comunicación.

Siga estos pasos para instalar un módulo de comunicación.

- Desconecte la alimentación eléctrica del terminal.

2. Si el módulo de pantalla se extrae del panel, coloque el terminal con la pantalla en posición invertida sobre una superficie limpia, plana y estable.

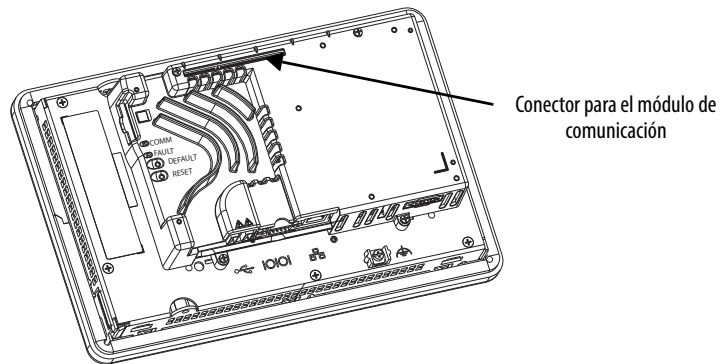

3. Coloque el módulo de comunicación sobre el módulo lógico de modo que el conector situado en la parte inferior del módulo quede alineado con el conector del módulo lógico.
4. Para evitar daños por descargas electrostáticas entre los módulos, permita que el módulo de comunicación toque el módulo lógico antes de realizar la conexión.

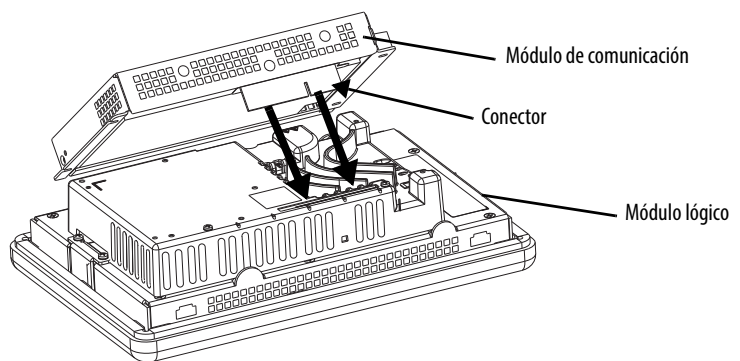

5. Presione hacia abajo el módulo de comunicación hasta que los conectores queden asentados.
6. Apriete los cuatro tornillos que fijan el módulo de comunicación al módulo lógico con un par de apriete de 0.58 N•m (5...7 lb•pulg.).

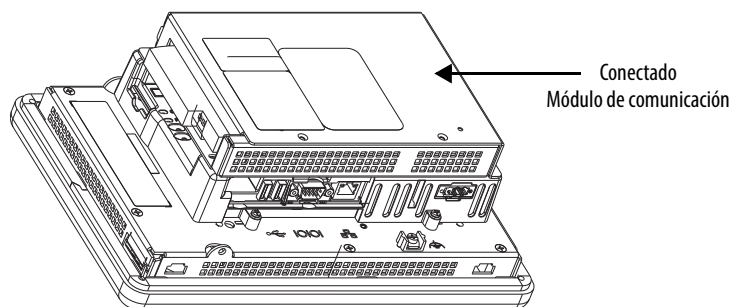

Siga estos pasos para reemplazar un módulo de comunicación.

1. Desconecte la alimentación eléctrica del terminal.
2. Desconecte los cables de comunicación del módulo.



**ADVERTENCIA:** No conecte o desconecte los cables de comunicación cuando este dispositivo o cualquier otro dispositivo de una red tenga aplicada alimentación eléctrica. Un arco eléctrico podría ocasionar una explosión en lugares peligrosos. Antes de proceder, asegúrese de desconectar la alimentación eléctrica o de que el área no sea peligrosa.

3. Quite los cuatro tornillos que fijan el módulo de comunicación.
4. Levante cuidadosamente el módulo de comunicación separándolo del módulo lógico.
5. Instale el nuevo módulo de comunicación siguiendo los pasos 4...6 descritos en la sección [Instalación o reemplazo de un módulo de comunicación en la página 123](#).

## Cambiar el módulo de pantalla

Siga estos pasos para reemplazar el módulo de pantalla 700, 1000, 1250 o 1500.

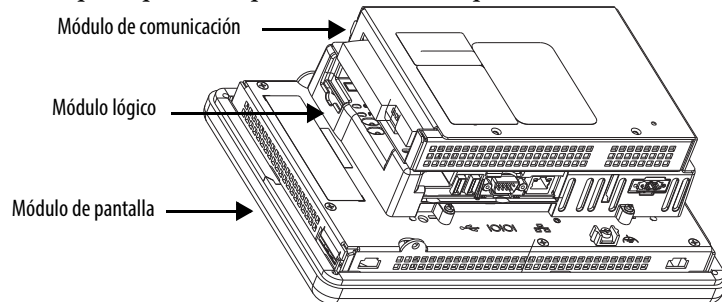

Siga estos pasos para reemplazar el módulo de pantalla.

1. Desconecte la alimentación eléctrica del terminal.
2. Extraiga el terminal del panel.
3. Retire el módulo de comunicación (si está acoplado) del módulo lógico, sacando los cuatro tornillos.
4. Afloje los cuatro tornillos prisioneros que fijan el módulo lógico al módulo de pantalla.
5. Levante cuidadosamente el módulo lógico separándolo del módulo de pantalla.
6. Ponga a un lado el módulo de pantalla.

7. Coloque el módulo lógico sobre el nuevo módulo de pantalla de manera que los conectores queden alineados.

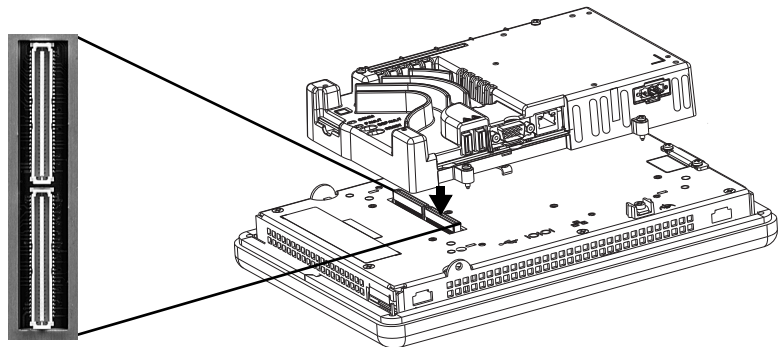

8. Presione hacia abajo el módulo lógico hasta que quede firmemente asentado.
9. Apriete los cuatro tornillos prisioneros que fijan el módulo lógico al módulo de pantalla con un par de apriete de 0.58 N•m (5...7 lb•pulg.).
10. Acople el módulo de comunicación (si es necesario) y apriete los cuatro tornillos a un par de apriete de 0.58 N•m (5...7 lb•pulg.).

## Reemplazo del bisel

Puede reemplazar el bisel en los terminales 700, 1000, 1250 y 1500. No se necesita desmontar el módulo lógico ni el módulo de comunicación antes de desmontar el bisel, excepto en el terminal 700.

### Desmontar el bisel del módulo de pantalla

Siga estos pasos para desmontar el bisel del módulo de pantalla.

1. Desconecte la alimentación eléctrica del terminal.
2. Coloque el terminal, con el lado de la pantalla hacia abajo, sobre una superficie plana y estable.



**ATENCIÓN:** Use una muñequera conductiva para protección contra descargas electrostáticas (ESD) antes de tocar cualquier componente electrónico del módulo lógico.

3. En los terminales de pantalla táctil, quite los dos tornillos que fijan la placa pequeña de metal a la parte posterior del módulo de pantalla.

4. Desconecte el conector de la pantalla táctil.

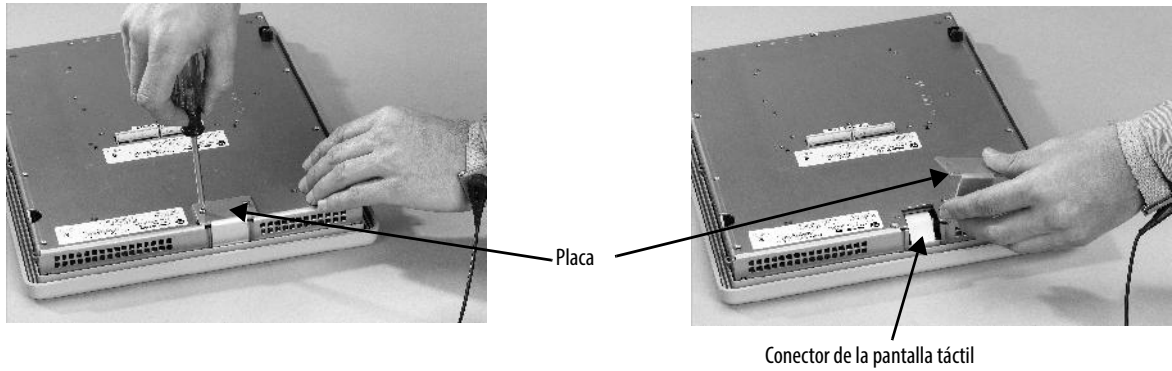

5. Quite los tornillos de la parte posterior del módulo de pantalla.  
El número de tornillos varía en función del tipo de terminal.

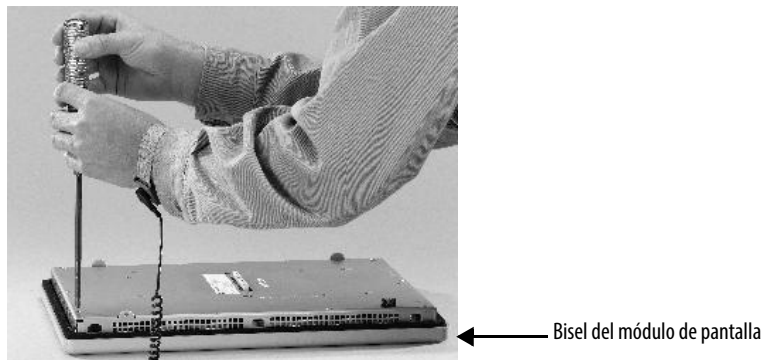

6. Quite la empaquetadura de sellado.

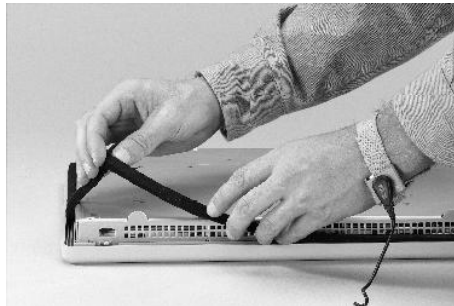

7. Levante la parte posterior del módulo de pantalla separándola del bisel.  
Trabaje sobre una superficie limpia, plana y estable para proteger la pantalla contra residuos, rasguños y daños.
8. Desconecte los conectores.
- Conector de tecla de función
  - Conector en unidades de teclado o teclado/pantalla táctil
9. Coloque el bisel a un lado.

## Vuelva a colocar el bisel del módulo de pantalla.

Siga estos pasos para reemplazar el bisel del módulo de pantalla.

1. Asegúrese de que el bisel esté libre de pelusa y marcas antes de instalarlo.
2. Acople los conectores.
  - Conector de tecla de función
  - Conector en unidades de teclado o teclado/pantalla táctil
3. Coloque la parte posterior del módulo de pantalla sobre el bisel.  
Tenga cuidado para no aplastar los cables. Deje el conector de la pantalla táctil afuera de la abertura de acceso.
4. Acople el conector de la pantalla táctil.
5. Vuelva a colocar la nueva empaquetadura de sellado.
6. Coloque los tornillos que fijan el módulo de pantalla al bisel y apriételes a un par de 1.35...1.58 N•m (12...14 lb•pulg.).
7. En los terminales de pantalla táctil, vuelva a acoplar la placa pequeña de metal a la parte posterior del módulo de pantalla y apriete los dos tornillos a un par de 0.58 N•m (5...7 lb•pulg.).

## Reemplazo de la luz de retroiluminación

Los módulos de pantalla CCFL 700, 1000, 1250 y 1500 tienen luces de retroiluminación reemplazables, excepto para las pantallas de alto brillo 1250. La luz de retroiluminación de repuesto no aplica a las pantallas LED.

**Tabla 60 – Repuestos de luz de retroiluminación CCFL<sup>(1)</sup>**

Use cat. N.º	Para la pantalla	Serie	Número de luces de retroiluminación CCFL
2711P-RL7C	700	A y B	1
2711P-RL7C2		C y D	1
2711P-RL10C	1000	A	1
2711P-RL10C2		B y C	1
2711P-RL12C	1250	A y B	2
2711P-RL12C2		C	1
2711P-RL15C	1500	B	2

(1) Estos números de catálogo de repuestos de luz de retroiluminación CCFL no aplican a las pantallas LED.

**IMPORTANTE** Eliminación: Las luces de retroiluminación para estos productos contienen mercurio. Desecho según las leyes aplicables.

Siga estos pasos para reemplazar la luz de retroiluminación.

1. Desconecte la alimentación eléctrica del terminal.
2. Desmonte el bisel del módulo de pantalla.

**IMPORTANTE** La pantalla 700 serie C no está asegurada por tornillos y se acopla solo con un soporte. Tenga cuidado de no dejar caer la pantalla una vez que haya desmontado el bisel.



**3. Quite los cuatro tornillos que fijan la pantalla LCD.**

Para las pantallas 700, quite los cuatro tornillos que fijan el soporte de la pantalla.

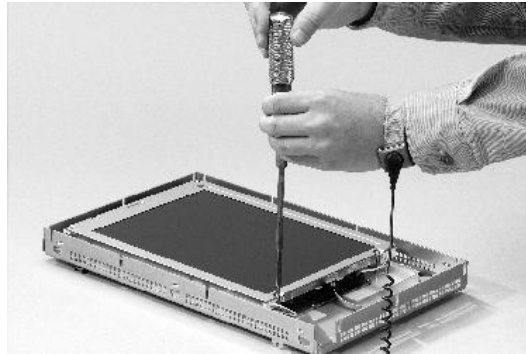

**4. Levante la pantalla LCD y desacople de la tarjeta de circuitos el conector de la pantalla.**

El diseño de la tarjeta de circuitos puede variar en función del modelo del terminal. La ubicación del conector varía según el modelo.

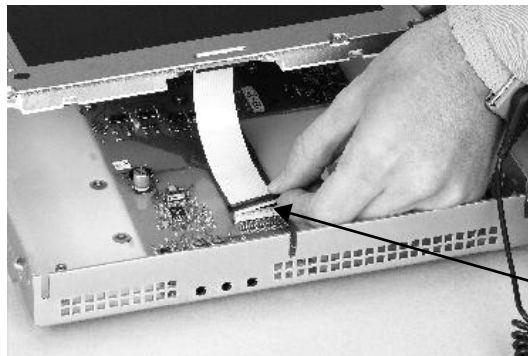

Conector de la pantalla

**5. Desacople de la tarjeta de circuitos los conectores de la luz de retroiluminación.**

- El modelo 1250 tiene uno o dos conectores de luz de retroiluminación según la serie de la pantalla.
- El modelo 1500 tiene cuatro conectores de luz de retroiluminación.

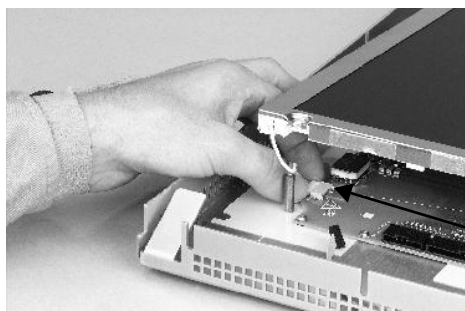

1250

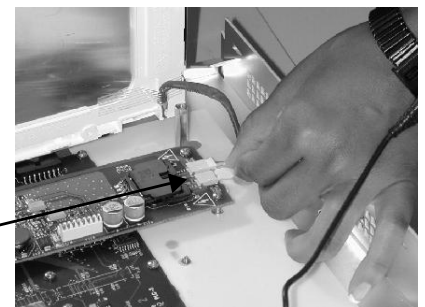

1500

Conector de la luz de retroiluminación

6. Siga estos pasos para las pantallas modelos 700 y 1000.
  - a. Presione la lengüeta de retención que fija la luz de retroiluminación y luego tire hacia afuera la luz de retroiluminación.

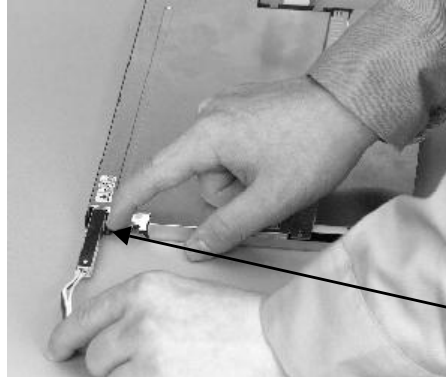

Lengüeta de retención de la luz de retroiluminación

- b. Inserte la nueva luz de retroiluminación.

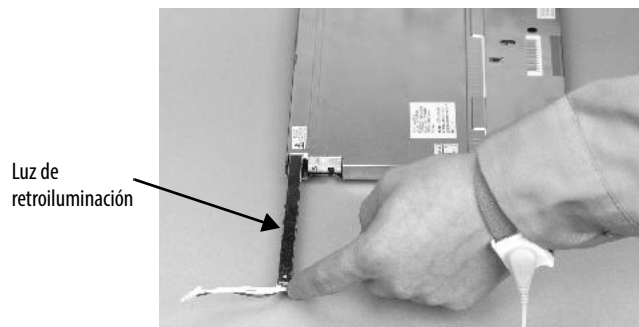

Luz de retroiluminación

7. Siga estos pasos para las pantallas modelos 1250 y 1500.
  - a. Quite los tornillos que fijan las luces de retroiluminación y retire las luces de retroiluminación.

Para las pantallas 1250 series A y B, las dos luces de retroiluminación están fijadas con dos tornillos cada una. La única luz de retroiluminación para las pantallas 1250 de serie C está fijada con un tornillo.

Para las pantallas 1500 serie B, quite la cinta adhesiva y luego retire las luces de retroiluminación.

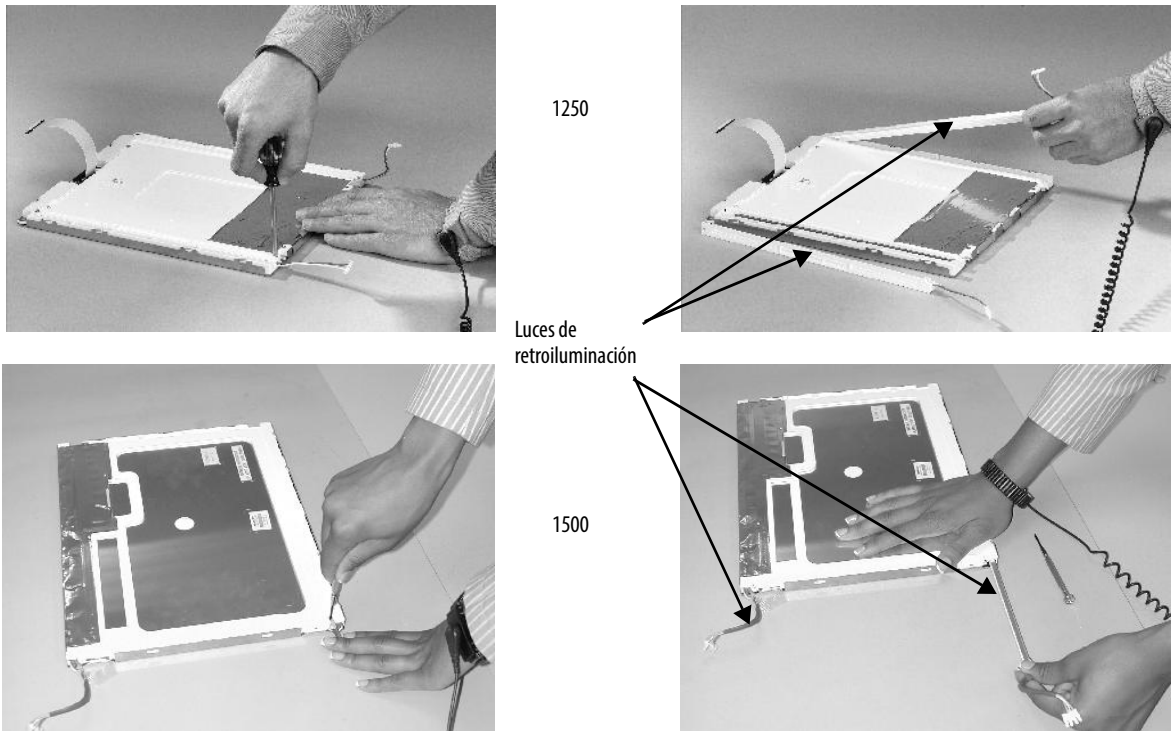

b. Inserte las nuevas luces de retroiluminación y luego fijelas con los mismos tornillos del paso anterior y aplique un par de 0.117 N•m (1.04 lb•pulg.).

**8.** Conecte el conector de la pantalla LCD a la tarjeta de circuitos.

Consulte [paso 4](#).

**9.** Conecte el conector de la luz de retroiluminación a la tarjeta de circuitos.

Consulte [paso 5](#).

**10.** Fije la pantalla LCD.

a. Acople el soporte de pantalla y fije la pantalla en el soporte para pantalla 700 serie C.

b. Acople los cuatro tornillos para todas las demás pantallas.

Apriete los tornillos y aplique a un par de 0.58 N•m (5...7 lb•pulg.).

**11.** Vuelva a colocar el bisel del módulo de pantalla.

## Reemplazo de la batería

El producto tiene una batería de litio usada por el reloj de tiempo real. Esta no se utiliza para fines de retención o copia de seguridad.



Este producto tiene una batería de litio sellada que puede requerir reemplazo durante la vida útil del producto.

Al final de su vida útil, la batería de este producto no debe desecharse en la basura municipal general.

La recolección y el reciclaje de las baterías ayudan a proteger el medio ambiente y contribuyen a la conservación de recursos naturales en la medida que se recuperen materiales valiosos.



**ATENCIÓN:** Peligro de choque

Si no se siguen las precauciones de seguridad apropiadas, se podría ocasionar un choque eléctrico grave o daños al terminal.



**ADVERTENCIA:** Existe el peligro de explosión si la batería de litio o el módulo de reloj de tiempo real se reemplazan incorrectamente. No cambie la batería ni el módulo de reloj de tiempo real a menos que se haya desconectado la alimentación eléctrica y se sepa que el área no es peligrosa.

Reemplace la batería con el número de catálogo 2711P-RY2032 o una batería tipo botón CR2032 equivalente.

No arroje la batería de litio ni el módulo de reloj en tiempo real al fuego ni a un incinerador. Deseche las baterías usadas según los reglamentos locales.

Para obtener información de seguridad sobre el manejo de las baterías de litio, incluido el manejo y desecho de baterías con fugas, consulte el documento Pautas para el tratamiento de baterías de litio, publicación [AG 5-4](#).

## Terminales 400 y 600

Puede reemplazar la batería con el terminal montado en el panel. No se requieren herramientas especiales para retirar la batería.

Siga estos pasos para reemplazar la batería en un terminal 400 o 600.

1. Desconecte la alimentación eléctrica del terminal.
2. Desbloquee la tapa de la batería; para ello tire de ella en línea recta.

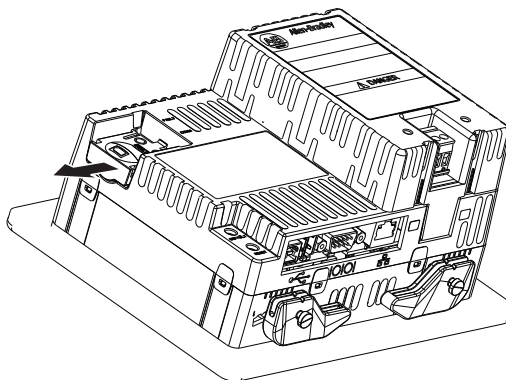

3. Levante la tapa.
4. Retire la batería.

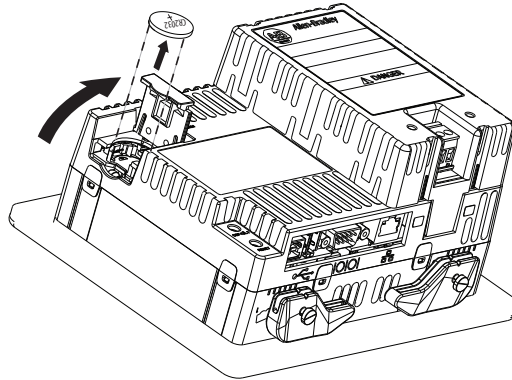

5. Inserte la batería nueva con la polaridad positiva (+) hacia arriba y presione suavemente hasta que la batería encaje en su sitio.

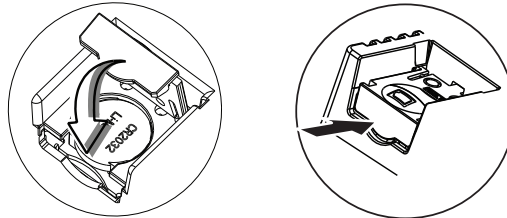

6. Cierre la tapa de la batería y empuje el extremo hasta que oiga un chasquido.

### Terminales 700 a 1500

Para reemplazar la batería siga estos pasos:

1. Desconecte la alimentación eléctrica del terminal.
2. Coloque el terminal, con el lado de la pantalla hacia abajo, sobre una superficie plana y estable.
3. Retire el módulo de comunicación (si está acoplado) del módulo lógico, sacando los cuatro tornillos.
4. Afloje los cuatro tornillos prisioneros que fijan el módulo lógico a la pantalla.

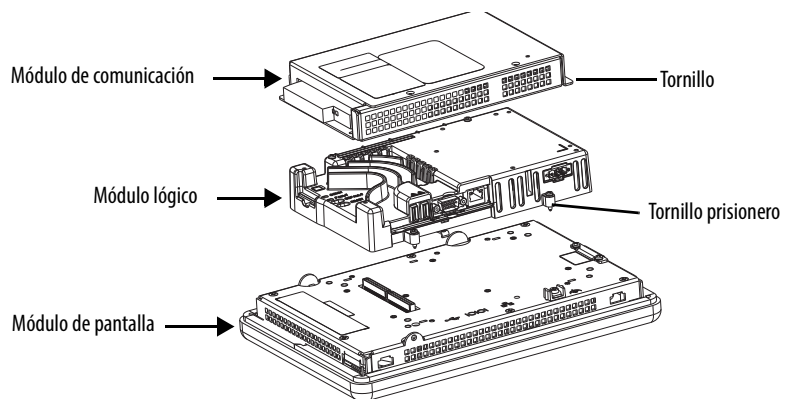

5. Levante cuidadosamente el módulo lógico separándolo del terminal, y colóquelo en posición invertida para exponer la tarjeta de circuitos.
6. Ubique la batería en la tarjeta de circuitos.
7. Extraiga la batería levantando el lado de la batería.  
La batería puede retirarse hasta durante 15 segundos, sin que se pierdan los datos del reloj y del calendario.
8. Introduzca la nueva batería.
9. Vuelva a colocar el módulo lógico alineando los dos conectores situados en la parte inferior del módulo lógico con los conectores situados en la parte posterior del módulo de pantalla.

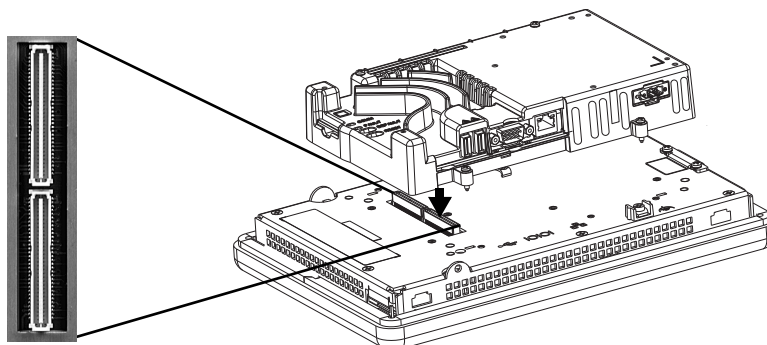

10. Presione hacia abajo el módulo lógico hasta que quede firmemente asentado.
11. Apriete los cuatro tornillos prisioneros que fijan el módulo lógico a un par de apriete de 0.58 N•m (5...7 lb•pulg.).
12. Vuelva a instalar el módulo de comunicación (si es necesario) y apriete los cuatro tornillos a un par de apriete de 0.58 N•m (5...7 lb•pulg.).

## Instalación del módulo de fuente de alimentación de CA

El módulo de fuente de alimentación eléctrica de CA para los terminales 400 y 600, número de catálogo 2711P-6RSA, se conecta a la parte trasera de un terminal accionado por CC para convertir el terminal de alimentación de CC a CA. Puede instalar el módulo de CA con el terminal montado en el panel. No se requieren herramientas especiales.

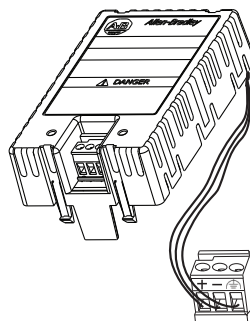

Siga estos pasos para acoplar y cablear el módulo de fuente de alimentación de CA.

1. Desconecte la alimentación eléctrica al terminal.
2. Retire el bloque de terminales de alimentación de CC actualmente instalado en el terminal.

Consulte [Desmontaje e instalación del bloque de terminales de alimentación eléctrica en la página 37](#).

3. Enchufe el bloque de terminales de alimentación de CC conectado al módulo de la fuente de alimentación de CA en el terminal.

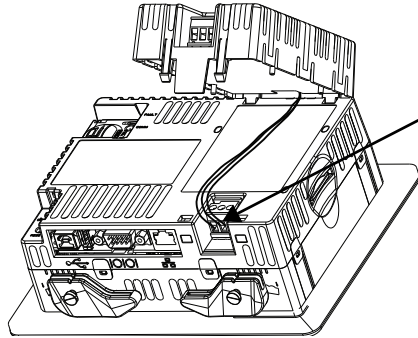

4. Inserte las dos pestañas cortas del módulo de CA en las ranuras de la parte posterior del terminal.

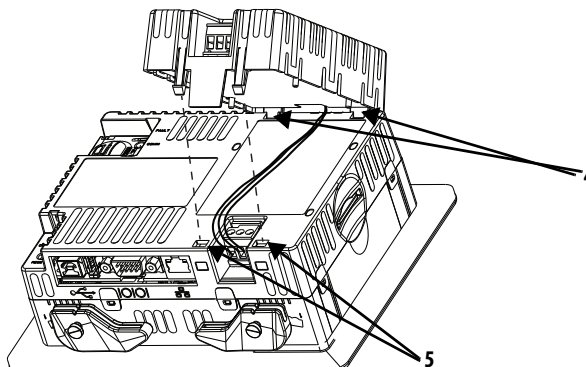

5. Presione el módulo hasta que las dos pestañas largas encajen en las ranuras del lado opuesto del terminal.

Asegúrese de que el módulo está conectado de forma segura y de que los cables de la fuente de alimentación no queden atrapados entre el módulo y el terminal.

6. Conecte la alimentación eléctrica de CA al bloque de terminales en el módulo de CA.

Consulte [Conexión de la alimentación eléctrica de CA en la página 42](#) para obtener detalles sobre cómo cablear la alimentación eléctrica.

Siga estos pasos para retirar el módulo de alimentación de CA.

1. Desconecte la alimentación eléctrica al terminal.
2. Extraiga del bloque de distribución el cableado de alimentación eléctrica de CA.
3. Inserte un destornillador plano pequeño en una de las dos ranuras situadas debajo del módulo de CA y aplique palanca cuidadosamente para liberar las lengüetas de la ranura.
4. Tire del frente del módulo para liberar las pestañas traseras.
5. Saque el bloque de terminales de alimentación de CC y el cableado del terminal.

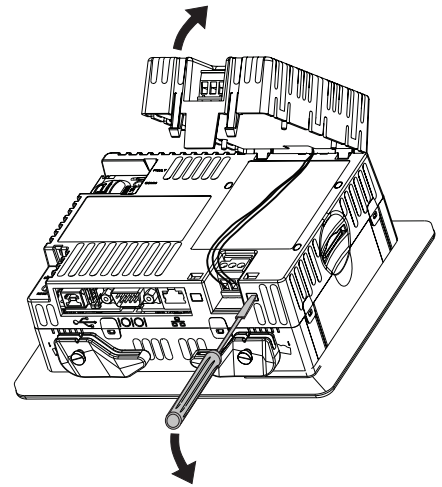

## Retirar la etiqueta de identificación del producto

Puede reemplazar la etiqueta de identificación del producto del terminal por una etiqueta personalizada.

1. Retire la etiqueta de Allen-Bradley con los dedos o con unas pinzas.



2. Limpie el área con un paño humedecido con alcohol isopropílico.
3. Desprenda la lámina adhesiva de la nueva etiqueta y fíjela en el mismo lugar.



## Reemplazo de los insertos de inscripción del teclado

Las tiras de inscripción están disponibles con números de catálogo diferentes para los terminales de teclado, excepto para los terminales de teclado 400. Un lado de las tiras de inscripción tiene inscripciones de teclas predeterminadas; el otro lado está en blanco para crear inscripciones personalizadas.

### Terminales 600

Puede obtenerse acceso a los insertos de inscripción para las teclas de función F1...F10 desde la parte trasera de la unidad, y pueden reemplazarse con el terminal montado en el panel.

Siga estos pasos para reemplazar el inserto de inscripción.

1. Desconecte la alimentación eléctrica al terminal.
2. Desde la parte trasera de la unidad, jale la tira de inscripción de la ranura.



3. Deslice el nuevo inserto de inscripción en la misma ranura.

## Terminales 700 a 1500

En los terminales 700 a 1500, es posible el acceso a las tiras de inscripción F1-Fxx desde la parte trasera de la unidad.

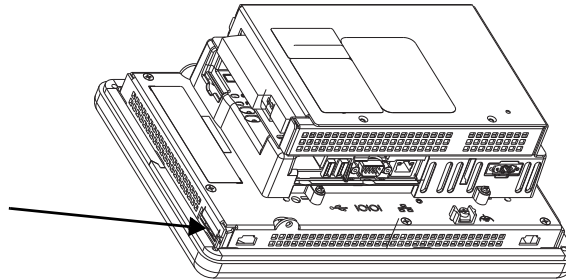

Los insertos de inscripción K1-Kxx están accesibles cuando se desmonta el bisel de la pantalla.

Siga estos pasos para reemplazar los insertos de inscripción de las teclas K1-Kxx .

1. Desconecte la alimentación eléctrica del terminal.
2. Desmonte el bisel del módulo de pantalla como se describe en la [página 126](#).
3. Jale los insertos de inscripción fuera de las ranuras del bisel.

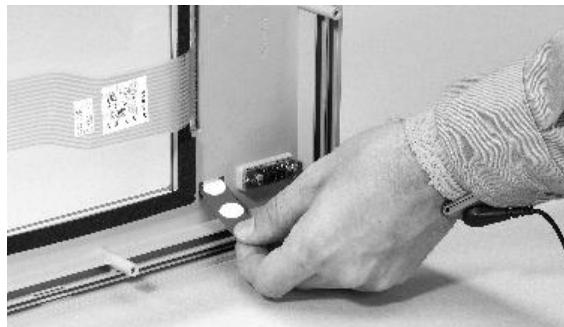

4. Deslice las nuevas tiras de inscripción en las ranuras hasta que solo el extremo quede visible.
5. Vuelva a colocar el bisel del módulo de pantalla.

## Cargar una tarjeta SD

Una tarjeta Secure Digital (SD) proporciona almacenamiento adicional cuando se inserta en la ranura para tarjetas SD. Las tarjetas compatibles incluyen los números de catálogo 1784-SDx. Las tarjetas SD son intercambiables con el sistema activado; se pueden insertar y retirar mientras el terminal está en funcionamiento.

La ranura para tarjetas SD es accesible desde el interior o la parte posterior del panel en el que está instalado el terminal.

Siga estos pasos para instalar una tarjeta SD en la ranura para tarjetas.

1. Verifique que la tarjeta SD esté bloqueada o desbloqueada según sus preferencias:
  - Si está desbloqueada, el terminal puede escribir datos o leerlos de la tarjeta.
  - Si está bloqueada, el terminal solo puede leer datos de la tarjeta.

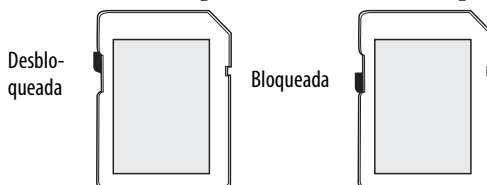

**ATENCIÓN:** Oriente la tarjeta SD correctamente antes de insertarla en la ranura. Si se fuerza la tarjeta al introducirla en la ranura se puede dañar la tarjeta o el terminal.

2. Inserte la tarjeta SD firmemente en la ranura hasta que oiga un chasquido.

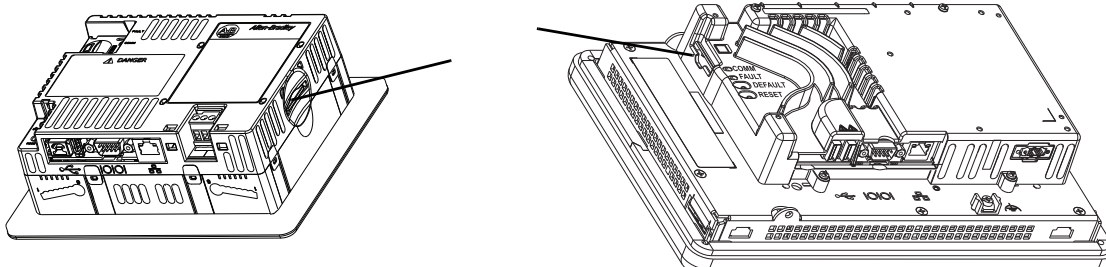

Presione y suelte la tarjeta SD para expulsarla de la ranura.

- SUGERENCIA**
- Los volúmenes de la tarjeta SD se denominan StorageCard2, StorageCard3,...
  - Los volúmenes de las tarjetas SD y sus características físicas coinciden con los de la tarjeta CompactFlash usada por otros productos PanelView Plus. Puede migrar aplicaciones en tarjetas CompactFlash a una tarjeta SD.

## Limpeza de la pantalla

Utilice un recubrimiento antideslumbrante protector para limpiar la pantalla más fácilmente.



**ATENCIÓN:** Los limpiadores o disolventes abrasivos pueden dañar la pantalla. No refriegue ni use cepillos para limpiar la pantalla.

Siga estos pasos para limpiar la pantalla.

1. Desconecte la alimentación eléctrica del terminal.
2. Use una esponja limpia o un paño suave con jabón o detergente suave para limpiar la pantalla.
3. Seque la pantalla con una gamuza o esponja de celulosa húmeda para evitar manchas de agua.

Elimine las salpicaduras de pintura fresca y grasa antes de que se sequen, frotando con alcohol isopropílico (concentración al 70%). Luego lave la pantalla con jabón o detergente suave. Enjuague con agua limpia.

**Notas:**

## Conexiones del terminal

Tema	Página
Puertos USB	142
Conexiones Ethernet	144
Conexiones en serie	146
Módulo de comunicación DH-485/DH+	149
Módulo de comunicación ControlNet	152
Conexiones del controlador	155



### ATENCIÓN: pautas de seguridad y cableado

Cuando vaya a cablear los dispositivos use la publicación NFPA 70E, 'Electrical Safety Requirements for Employee Workplaces' (requisitos de seguridad eléctrica en lugares de trabajo), IEC 60364 'Electrical Installations in Buildings' (instalaciones eléctricas en edificios) u otros requisitos de seguridad de cableado aplicables en el país de instalación. Además de las pautas de NFPA, las siguientes son algunas otras pautas que debe seguir:

- Encamine los cables de comunicación al terminal por una ruta separada de la alimentación de entrada. No tienda el cableado de señales ni el cableado de alimentación eléctrica en la misma canaleta.
- Cruce las líneas de alimentación y las de comunicación en ángulos rectos, si es necesario que se crucen.
- Las líneas de comunicación se pueden instalar en la misma canaleta que las líneas de E/S de CC de bajo nivel (menos de 10 V).
- Proteja y conecte a tierra los cables adecuadamente para evitar interferencias electromagnéticas. La conexión a tierra reduce el ruido producido por la interferencia electromagnética, y es además una medida de seguridad en instalaciones eléctricas.

Para obtener más información sobre las recomendaciones de conexión a tierra, consulte el Código Eléctrico Nacional de EE.UU. (NEC) publicado por la Asociación Nacional de Protección Contra Incendios de EE.UU. (NFPA).

## Puertos USB

Todos los terminales tienen uno o dos puertos anfitriones USB 2.0 y los terminales 400 y 600 tienen un puerto de dispositivo USB 2.0.

**Figura 14 – Puertos USB**

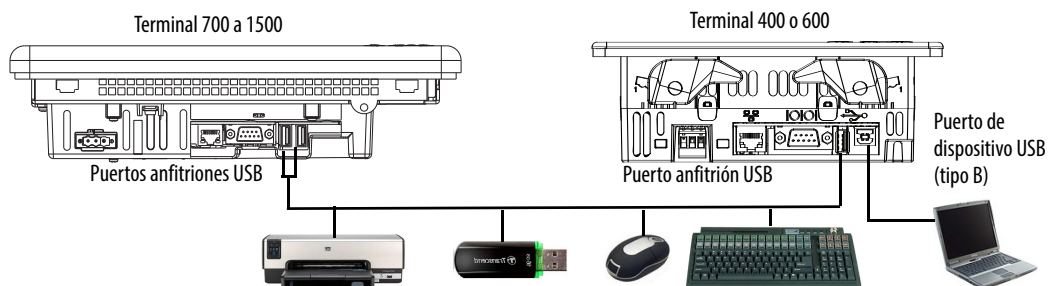

**IMPORTANTE** Los puertos anfitriones y de dispositivo USB están diseñados solo para uso temporal y no deben utilizarse para operaciones en tiempo de ejecución.



**Tabla 61 – Compatibilidad con dispositivos USB**

Tipo de puerto USB	Dispositivos USB compatibles	Sugerencias
Puertos anfitrión (tipo A)	<ul style="list-style-type: none"> <li>Teclado o mouse, dispositivos HID con drivers de dispositivos nativos</li> <li>Unidades flash USB para almacenamiento externo</li> <li>Impresoras compatibles</li> <li>Cámaras, módems y lectores de códigos de barras</li> </ul>	<p>Para obtener una lista de dispositivos USB compatibles, visite <a href="http://www.rockwellautomation.com/knowledgebase">http://www.rockwellautomation.com/knowledgebase</a> y busque ID 115072 en la base de conocimientos.</p> <p>Los volúmenes de la unidad flash USB se denominan USB Storage, USB Storage2... Las particiones de la unidad flash USB se gestionan desde Storage Manager, en el panel de control.</p>
Puerto de dispositivo (tipo B, solamente terminales 400 y 600)	Computadora principal con el driver de dispositivo de red RNDIS remota USB instalado.	<p>Para obtener detalles sobre cómo instalar el driver NDIS remoto USB en una computadora y cómo configurar el terminal para la conexión USB, vaya a <a href="http://www.rockwellautomation.com/knowledgebase">http://www.rockwellautomation.com/knowledgebase</a> y busque en la base de conocimientos el número de ID 115608.</p>

**IMPORTANTE** Consulte la [página 29](#) para obtener información sobre el uso de los puertos anfitriones USB y los dispositivos periféricos USB en zonas peligrosas.

Los puertos USB se identifican mediante un icono USB. Cada puerto anfitrión USB admite 0.5 A a 5 VCC. Los dispositivos USB conectados no deben superar esta intensidad de corriente.

**Tabla 62 – Pines de los conectores USB**

Icono USB	Puertos USB	Pin	Señal	Descripción
		1	VCC	+5 V
		2	D-	Datos-
		3	D+	Datos+
		4	GND	Tierra

Se recomienda el uso de cables certificados USB 2.0 de alta velocidad para lograr transmisiones sin errores.



**ADVERTENCIA:** Los dispositivos USB no activados por el puerto USB deben estar dentro del mismo envoltorio que el terminal. Los dispositivos USB deben conectarse al común de un sistema de tierra con el terminal o usarse con un concentrador USB que proporcione aislamiento galvánico.

Conecte solo concentradores USB alimentados externamente al terminal. Antes de acoplar dispositivos a un concentrador USB, verifique que el adaptador de alimentación eléctrica esté conectado y activado.

## Conexiones Ethernet

El puerto Ethernet se conecta a un controlador en una red EtherNet/IP mediante conexiones de red y Ethernet estándar. El puerto admite también transferencias de aplicaciones e impresión.

**SUGERENCIA** El módulo de comunicación Ethernet 2711P-RN20 está disponible para los terminales 700 a 1500 si se requiere otro puerto Ethernet. El módulo tiene su propia dirección IP única.

### Conector Ethernet

El puerto Ethernet tiene un conector RJ45 10/100Base-T para comunicación de red y admite conexiones MDI/MDI-X.

Figura 15 – Conector Ethernet



Tabla 63 – Configuración de pines del conector Ethernet

Conector	Pin	Nombre del pin	Pin	Nombre del pin
Conector RJ45 	1	Transmisión+	5	No se utiliza
	2	Transmisión-	6	Recepción-
	3	Recepción+	7	No se utiliza
	4	No se utiliza	8	No se utiliza

Tabla 64 – Indicadores de estado Ethernet

Indicador	Color del indicador LED	Descripción
Integridad del vínculo	Amarillo	Impuesto cuando un vínculo está presente.
Indicador LED de actividad	Verde	Se activa por impulsos cuando hay actividad de recepción o transmisión presente.

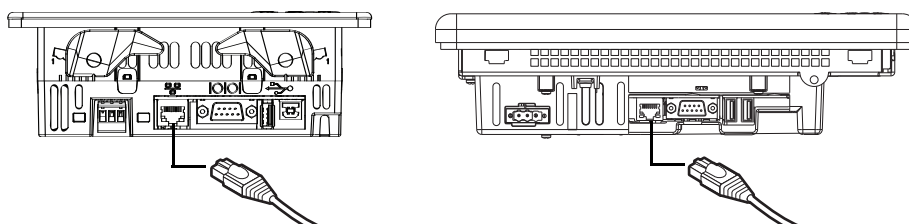
### Cable Ethernet

Tabla 65 – Requisitos de cable Ethernet

Para esos modelos de terminal	Use este cable Ethernet
Terminales 700 a 1500	Cable blindado CAT5E Belden 7921A conforme a TIA 568-B.1 y el conector RJ45 conforme a IEC 60603-7 para cumplir con los límites de emisiones navales y con la directiva 89/336/EEC EMC de la Unión Europea.
Terminales 400 a 600	Use cables de par trenzado de categoría cinco. Puede usar un cable Ethernet estándar o un cable cruzado, tal como el número de catálogo 2711P-CBL-EX04, al hacer conexión directa a un interruptor o controlador lógico.



La longitud máxima de cable entre el puerto Ethernet y un puerto 10/100 Base-T en un concentrador Ethernet (sin repetidores ni fibra) es de 100 m (328 pies).



**ADVERTENCIA:** No conecte o desconecte los cables de comunicación cuando este dispositivo o cualquier otro dispositivo de la red tenga aplicada alimentación eléctrica. Un arco eléctrico podría ocasionar una explosión en zonas peligrosas. Antes de proceder, asegúrese de desconectar la alimentación eléctrica o de que la zona no sea peligrosa.

## Consideraciones de seguridad

El protocolo IGMP (Internet Group Management Protocol) se utiliza para difusión múltiple IPv4. Una comunicación de difusión múltiple es la comunicación entre un dispositivo que envía y múltiples receptores en una red. IGMP se usa para intercambiar datos de estado de membresía entre encaminadores IPv4 compatibles con difusión múltiple y miembros de grupos de difusión múltiple. Un encaminador es un dispositivo intermediario en una red de comunicación que acelera la entrega de mensajes al encontrar la ruta más eficiente para un paquete de mensajes dentro de una red, o al encaminar los paquetes desde una subred a otra. Una subred es una sección separada de la red de una organización, identificada mediante direccionamiento IP.

Los terminales PanelView Plus proporcionan compatibilidad de nivel 2 (total) para difusión múltiple IPv4 (IGMP, versión 2) como se describen en RFC 1112 y RFC 2236.

El protocolo SNMP (Simple Network Management Protocol) se usa para la administración de red interna y no es compatible.

Los puertos 137 y 138 están normalmente abiertos para aceptar el protocolo NetBIOS usado por Windows CE.NET similar a otros sistemas operativos de red Microsoft e IBM.

## Conexiones en serie

El puerto serie RS-232 tiene varios usos y admite estas conexiones:

- Comunicación DH-485 a través de una conexión en serie
- Comunicación DF1 full-duplex con controladores al usar conexiones directas o conexiones de módem
- Comunicación punto a punto de otros fabricantes
- Transferencias de aplicaciones e impresión

El puerto en serie es un conector RS-232 macho, de 9 pines. La [Tabla 66](#) muestra descripciones de la configuración de pines y cómo dichos pines se asignan a los puertos serie de los controladores.

La longitud máxima de cable para la comunicación en serie es 15.24 m (50 pies).

Figura 16 – Puerto serie RS-232



Tabla 66 – Pin del conector de E/S del puerto serie RS-232

Puerto RS-232 de PanelView Plus 6 DCE de 9 pines		SLC o Logix 9 pines	PLC 25 pines	MicroLogix/ ENI, DIN de 8 pines
1				
2	RXD →	2	3	4
3	← TXD	3	2	7
4	← DTR	4	20	
5	← COM →	5	7	2
6	→ DSR	6	6	
7	← RTS	7	4	
8	→ CTS	8	5	
9				
Carcasa del conector	Tierra del chasis			

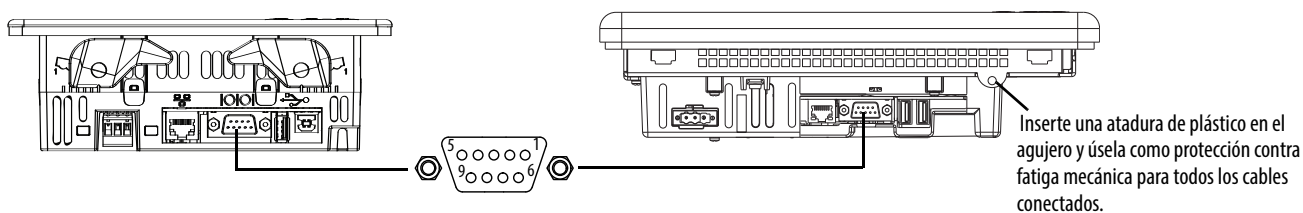

**ADVERTENCIA:** No conecte ni desconecte el cable de comunicación con la alimentación eléctrica conectada al terminal o al dispositivo en serie en el otro extremo del cable. Un arco eléctrico podría ocasionar una explosión en zonas peligrosas. Antes de proceder, asegúrese de desconectar la alimentación eléctrica o de que la zona no sea peligrosa.

## Conexión de módem

El terminal y el controlador se pueden comunicar mediante radiomódems o mediante cable. Cada módem debe aceptar comunicación full-duplex. Remítase al manual del usuario del módem para obtener detalles sobre los ajustes y configuración.

**Figura 17 – Conexión de módem**

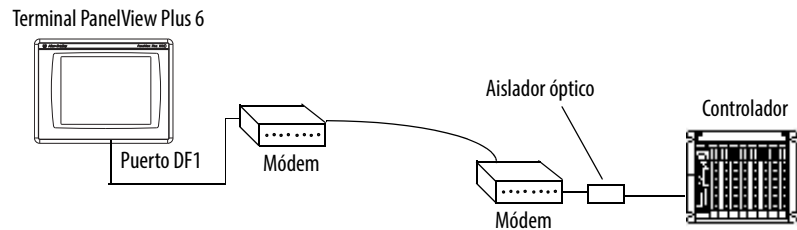

## Construya un cable eliminador de módem

Para construir un cable eliminador de módem, consulte esta configuración de pines.

**Tabla 67 – Configuración de pines del eliminador de módem**

Descripción de pines	PanelView	Módem de	PanelView	Módem	Símbolo de los pines
	Plus 6 9 pines	9 pines	Plus 6 9 pines	de 25 pines	
FG (Frame Ground)	-	-	-	1	FG
TD (Transmit Data)	3	2	3	3	RD
RD (Receive Data)	2	3	2	2	TD
RTS (Request to Send)	7	8	7	5	CTS
CTS (Clear to Send)	8	7	8	4	RTS
SG (Signal Ground)	5	5	5	7	SG
DSR (Data Set Ready)	6	4	6	20	DTR
DTR (Data Terminal Ready)	4	6	4	6	DSR

## Conexiones de la computadora

El puerto serie RS-232 admite cargas y descargas de aplicaciones entre el terminal y una computadora mediante una conexión directa.

**Figura 18 – Conexión de puerto serie a la computadora**

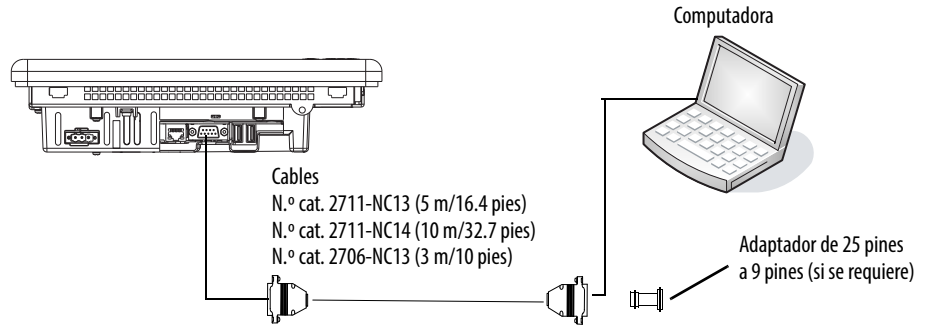

**Tabla 68 – Cable de carga/descarga con handshaking**

Puerto (DCE) PanelView Plus 6		Puerto de la computadora (DTE) con handshaking	
Macho de 9 pines		Macho de 9 pines	
1 NC		1 DCD	
2	RXD →	2 RXD (Data Receive)	
3	← TXD	3 TXD (Data Transmit)	
4 NC		4	
5	← COM →	5 COM	
6 (conectado a un nivel alto de +12 V)	DSR →	6 DSR	
7	← RTS	7 RTS	
8	← CTS →	8 CTS	
9 NC		9 NC	

**Tabla 69 – Cable de carga/descarga sin handshaking de hardware**

Puerto (DCE) PanelView Plus 6		Puerto de la computadora (DTE)	
Macho de 9 pines		9 pines	25 pines
2	RXD →	2	3
3	← TXD	3	2
5	← COM →	5	7

## Módulo de comunicación DH-485/DH+

Los terminales 700 a 1500 con un módulo de comunicación número de catálogo 2711P-RN6 o 2711P-RN6K aceptan comunicación con estas redes:

- Redes DH+
- Redes DH-485

El módulo de comunicación tiene un puerto separado para cada protocolo de comunicación. Usted puede comunicarse solo con una red a la vez.

**Figura 19 – Conectores del módulo de comunicación DH-485/DH+**

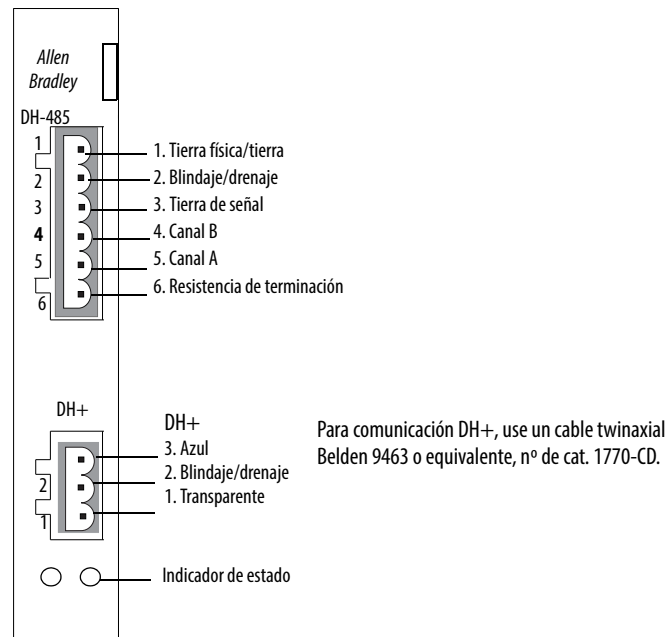

**IMPORTANTE** Consulte la documentación del controlador para obtener información sobre las conexiones de controlador apropiadas.

## Indicadores de estado

El módulo tiene indicadores que muestran el estado de la conexión de red DH-485 o DH+.

**Tabla 70 – Indicadores de estado de DH-485 y DH+**

Estado del indicador	Descripción
Desactivado	El canal no está en línea.
Verde parpadeante	El dispositivo es el único nodo en la red.
Verde fijo	El dispositivo está en línea y recibiendo el testigo.
Rojo parpadeante	DH-485: nodo duplicado. DH+: error de paridad.
Rojo fijo	Falló la autoprueba.

## Cableado del puerto de red DH-485

Consulte las figuras para conectar el conector RS-485 a un cable Belden 3106A o 9842. Vea [Conexiones del controlador en la página 155](#) si va a usar cables estándar de AllenBradley®.

**IMPORTANTE** Se recomienda una red conectada en cadena. No recomendamos usar una red híbrida en estrella/cadena como la mostrada.

Figura 20 – Conexión en cadena

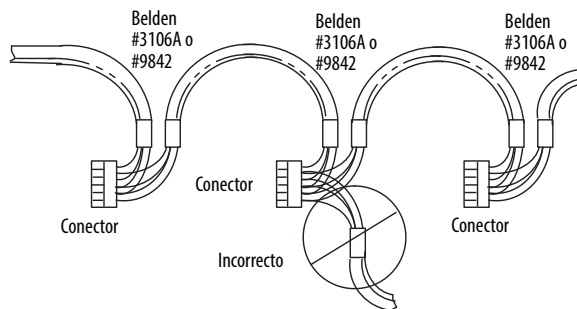

Conecte el conector a un cable Belden 3106A o 9842 como se muestra en la [Figura 21](#) o en la [Figura 22](#).

Figura 21 – Conexión de un solo cable



Figura 22 – Conexión de múltiples cables



Tabla 71 – Conexiones de cable Belden 3106A

Para este hilo/par	Conecte este hilo	A este terminal
Blindaje/drenaje	Sin forro	Terminal 2 – Blindaje
Azul	Azul	Terminal 3 – (Común)
Blanco/anaranjado	Blanco con franja anaranjada	Terminal 4 – (Datos B)
	Anaranjado con franja blanca	Terminal 5 – (Datos A)

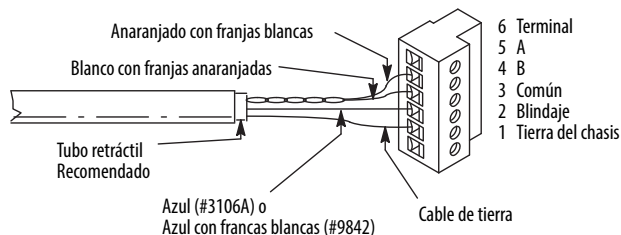
## Conexiones de la red DH+

Use un cable twinaxial Belden 9463 o equivalente, número de catálogo 1770-CD, para conectar un terminal a un vínculo DH+.

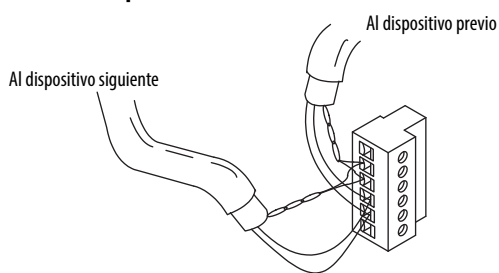
Usted puede conectar un vínculo DH+ de dos maneras:

- **Línea troncal/línea de derivación** – desde la línea de derivación a los terminales de tornillo de conector en los conectores DH+ del procesador.
- **Conexión en cadena** – a los terminales de tornillo de conector en los conectores DH+ del procesador.

Siga estas pautas al instalar los vínculos de comunicación DH+:

- No exceda estas longitudes de cables:
  - Longitud del cable de línea troncal: 3,048 m (10,000 pies)
  - Longitud del cable de derivación: 30.4 m (100 pies)
 La máxima longitud del cable es determinada por la velocidad en baudios.
- No conecte más de 64 estaciones en un solo vínculo DH+.

**Figura 23 – Conexión del terminal al vínculo DH+**

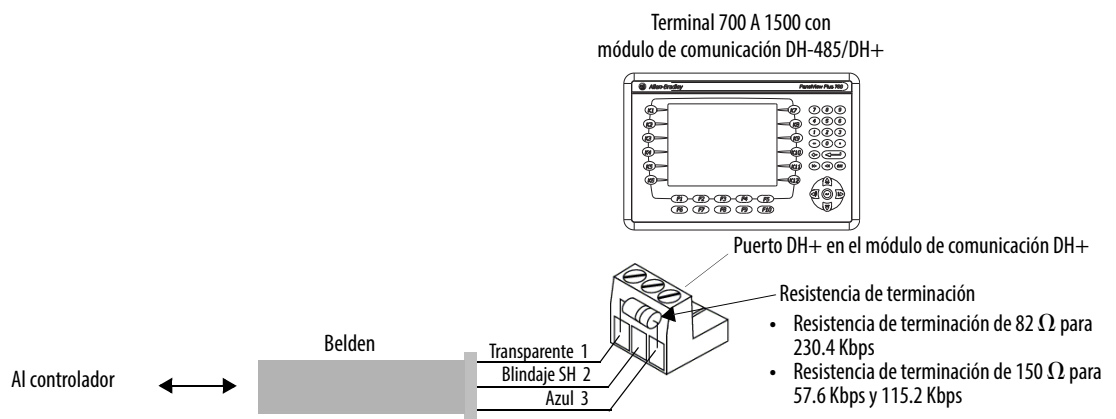

## Módulo de comunicación ControlNet

Los terminales 700 a 1500 con un módulo de comunicación número de catálogo 2711P-RN15S o 2711P-RN15SK aceptan comunicación ControlNet y la transferencia de aplicaciones entre dispositivos en una red ControlNet.

### Recursos adicionales

Para obtener más información sobre los productos ControlNet, consulte los siguientes documentos:

- NetLinx Selection Guide, publicación [NETS-SG001](#)
- ControlNet Coax Media Planning and Installation Guide, publicación [CNET-IN002](#)

El sitio web de Rockwell Automation en <http://www.rockwellautomation.com> proporciona información y descripciones de productos ControlNet.

### Protocolo ControlNet

Los terminales aceptan mensajes programados y no programados, E/S programadas y cableado redundante con los controladores PLC-5C y ControlLogix.

La arquitectura ControlNet acepta múltiples procesadores y hasta 99 nodos (mediante tomas) en cualquier lugar del cable troncal de la red. No hay una separación mínima entre tomas y usted puede obtener acceso a la red ControlNet desde cualquier nodo (inclusive los adaptadores).

### Controladores ControlNet compatibles

Un terminal PanelView Plus 6 con un módulo ControlNet se comunica con un controlador PLC-5C o ControlLogix usando mensajes no programados:

- PLC-5C (comandos PCCC)
- Controlador ControlLogix (protocolo CIP)

Los siguientes controladores son compatibles:

- Controlador ControlLogix con un módulo 1756-CNB ControlNet
- PLC-5/20C, PLC-5/40C, PLC-5/60C, PLC-5/80C



## Requisitos de software y firmware

El software y firmware deben instalarse en la computadora de desarrollo y el terminal PanelView Plus 6 para configurar y comunicarse con un controlador AllenBradley en una red ControlNet.

**Tabla 72 – Comunicación no programada ControlNet**

Software/Firmware	Versión mínima
FactoryTalk View Studio	6.0 o posterior
FactoryTalk View Machine Edition Runtime	6.0 o posterior
Firmware del módulo ControlNet	2711P-RN15S, Serie A, Rev. A (revisión de firmware 2.07 o posterior) <sup>(1)</sup>

(1) Esto se aplica a terminales que se piden como unidades preconfiguradas con el módulo ControlNet.

**Tabla 73 – Comunicación programada ControlNet**

Requisitos	Versión mínima
FactoryTalk View Studio	6.0 o posterior
FactoryTalk View Machine Edition Runtime	6.0 o posterior
RSNetWorx™ para ControlNet	5.11 o posterior
Studio 5000	21.00.00 o posterior
Firmware del módulo ControlNet	2711P-RN15S, Serie A, Rev. C (revisión de firmware 3.08 o posterior) <sup>(1)</sup>

(1) Esto se aplica a terminales que se piden como unidades preconfiguradas con el módulo ControlNet.



**ADVERTENCIA:** El módulo de comunicación ControlNet, nº de cat. 2711P-RN15S o 2711P-RN15SK, no funcionará con el firmware FactoryTalk View ME revisión 3.20.04 o anteriores. Todos los módulos ControlNet con firmware revisión 3.07 deben actualizarse con la revisión 3.08 o posterior; de lo contrario, las salidas pueden activarse en un estado indeterminado.

## Conectores del módulo ControlNet

Figura 24 – N.º Módulo de comunicación 2711P-RN155 o 2711P-RN155K

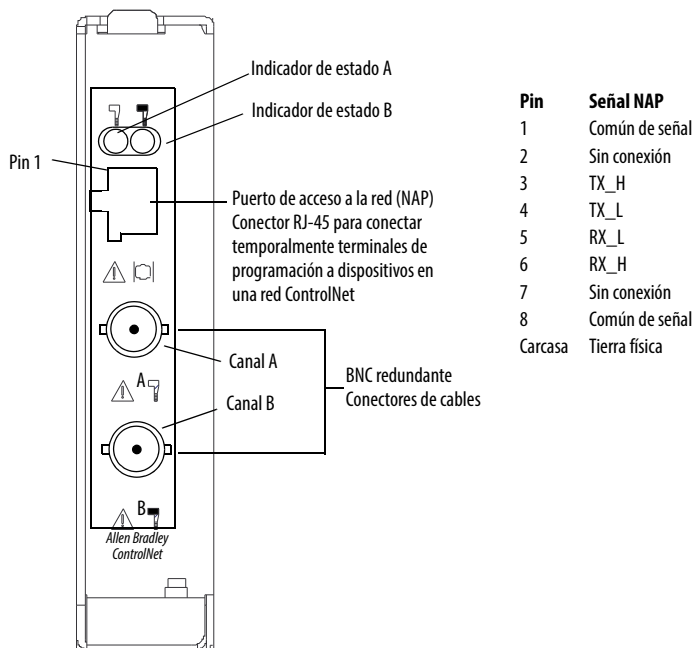

**IMPORTANTE** No haga conexión a una red usando a la vez el conector BNC del cable redundante y el puerto de acceso a la red (NAP).

## Conexión del módulo a la red ControlNet

Puede hacer las siguientes conexiones con el módulo de comunicación ControlNet:

- Conexión directa a una red ControlNet, lo cual requiere una toma.



**ATENCIÓN:** No conecte más de una red ControlNet al módulo de comunicación. Si trata de conectar una segunda red al módulo, su sistema de comunicación puede funcionar de manera errática.

- Conexión a un dispositivo ya conectado a la red ControlNet.

Consulte el documento ControlNet Coax Media Planning and Installation Guide, publicación [CNET-IN002](#), para obtener las descripciones de los componentes ControlNet.



**ADVERTENCIA:** Este equipo debe estar montado en un envoltorio adecuado cuando se use en un lugar peligroso Clase I, División 2 con cableado apropiado que cumpla con los códigos eléctricos locales.



**ADVERTENCIA:** No conecte o desconecte los cables de comunicación cuando este dispositivo o cualquier otro dispositivo de la red tenga aplicada alimentación eléctrica. Un arco eléctrico podría ocasionar una explosión en zonas peligrosas. Antes de proceder, asegúrese de desconectar la alimentación eléctrica o de que la zona no sea peligrosa.

## Conexiones del controlador

Las tablas proporcionan un resumen de las conexiones del PanelView Plus 6 a los controladores y módulos de interfaz para comunicación en tiempo de ejecución.

**Tabla 74 – Terminales PanelView Plus 6 a controladores SLC**

Protocolo	Puerto de com. PanelView Plus 6	SLC 500, 5/01, 5/02 CH1 RJ45 (DH-485)	SLC 5/03, 5/04, 5/05 CH0 (RS-232 de 9 pines) (DF1 o DH-485)	SLC 5/03 CH1 (RJ45) (DH-485)	SLC 5/04 CH1 (DH+)	SLC 5/05 CH1 (ENET)
DF1	Puerto RS-232 (DF1) (9 pines) Todos los terminales	–	2711-NC13 (5 m/16 pies) 2711-NC14 (10 m/32 pies)	–	–	–
DH-485	Puerto RS-232 (DH-485) (9 pines) Todos los terminales	Use el módulo AIC+ (1761-NET-AIC) para conectar al puerto 1 o 2	2711-NC21 (5 m/16 pies) 2711-NC14 (10 m/32 pies)	Use el módulo AIC+ (1761-NET-AIC) para conectar al puerto 1 o 2	–	–
	Puerto DH-485 Terminales 700 a 1500 solamente Requieren 2711P-RN6, 2711P-RN6K	1761-CBL-AS03 (3 m/10 pies) 1761-CBL-AS09 (9 m/30 pies)	Use el módulo AIC+ (1761-NET-AIC) para la conexión con el puerto 3	1761-CBL-AS03 (3 m/10 pies) 1761-CBL-AS09 (9 m/30 pies)	–	–
EtherNet/IP	Puerto EtherNet/IP Todos los terminales El 2711P-RN20 proporciona un puerto adicional – Terminales 700 a 1500 solamente	–	Use el módulo 1761-NET-ENI con el cable Ethernet	–	–	Cable tipo 1585J-M o 2711P-CBL-EX04 (4 m/14 pies)
ControlNet	Puerto ControlNet Terminales 700 a 1500 solamente Requieren 2711P-RN15S, 2711P-RN15SK	–	–	–	–	–
DH+	Puerto DH+ Terminales 700 a 1500 solamente Requieren 2711P-RN6, 2711P-RN6K	–	–	–	Cable blindado twinaxial (1770-CD)	–

**Tabla 75 – Terminales PanelView Plus 6 a los controladores PLC-5 y MicroLogix**

Protocolo	Puerto de com. PanelView Plus 6	PLC-5, PLC-5C, PLC-5E CH0 (RS-232 de 25 pines) (DF1)	MicroLogix 1400, 1500LRP CH1/CH2 (RS-232 de 9 pines) (DF1 o DH-485)	MicroLogix 1000, 1100, 1200, 1400, 1500LSP CH0 (Mini DIN de 8 pines) (DF1 o DH-485)	MicroLogix 1100, 1400 Ethernet
DF1	Puerto RS-232 (DF1) (9 pines) Todos los terminales	2711-NC13 (5 m/16 pies) 2711-NC14 (10 m/32 pies) (requiere adaptador de 9 a 25 pines)	2711-NC13 (5 m/16 pies) 2711-NC14 (10 m/32 pies)	2711-NC21 (5 m/16 pies) 2711-NC22 (15 m/49 pies) <sup>(1)</sup>	–
DH-485	Puerto RS-232 (DH-485) (9 pines) Todos los terminales	–	2711-NC13 (5 m/16 pies) 2711-NC14 (10 m/32 pies)	2711-NC21 (5 m/16 pies) 2711-NC22 (15 m/49 pies)	–
	Puerto DH-485 Terminales 700 a 1500 solamente Requieren 2711P-RN6, 2711P-RN6K	–	–	Use el módulo AIC+ (1761-NET-AIC) para la conexión con el puerto 3	–
EtherNet/IP	Puerto EtherNet/IP Todos los terminales El 2711P-RN20 proporciona un puerto adicional – Terminales 700 a 1500 solamente	Al PLC-5C con cable tipo 1585J-M o 2711P-CBL-EX04 (4 m/14 pies)	Use el módulo 1761-NET-ENI con el cable Ethernet		Cable tipo 1585J-M o 2711P-CBL-EX04 (4 m/14 pies) <sup>(1)</sup>
ControlNet	Puerto ControlNet Terminales 700 a 1500 solamente Requieren 2711P-RN15S, 2711P-RN15SK	Al PLC-5C con cable ControlNet	–	–	–
DH+	Puerto DH+ Terminales 700 a 1500 solamente Requieren 2711P-RN6, 2711P-RN6K	Cable blindado twinaxial (1770-CD)	–	–	–

(1) El módulo AIC+ se recomienda para fines de aislamiento cuando el terminal y el controlador no están usando la misma fuente de alimentación eléctrica.

**Tabla 76 – Terminales PanelView Plus 6 a controladores Logix**

Protocolo	Puerto de com. PanelView Plus 6	ControlLogix CH0 (RS-232 de 9 pines) (DF1)	CompactLogix CH0 (RS-232 de 9 pines) (DF1 o DH-485)
DF1	Puerto RS-232 (DF1) (9 pines) Todos los terminales	2711-NC13 (5 m/16 pies) 2711-NC14 (10 m/32 pies) 2706-NC13 (3 m/10 pies)	2711-NC13 (5 m/16 pies) 2711-NC14 (10 m/32 pies) 2706-NC13 (3 m/10 pies)
DH-485	Puerto RS-232 (DH-485) (9 pines) Todos los terminales	—	2711-NC13 (5 m/16 pies) 2711-NC14 (10 m/32 pies) 2706-NC13 (3 m/10 pies)
	Puerto DH-485 Terminales 700 a 1500 solamente Requieren 2711P-RN6, 2711P-RN6K	—	Use el módulo AIC+ (1761-NET-AIC) Conectar al puerto 3
EtherNet/IP	Puerto EtherNet/IP Todos los terminales El 2711P-RN20 proporciona un puerto adicional – Terminales 700 a 1500 solamente	Utilice los módulos 1756-EN2T o 1756-ENBT con cable tipo 1585J-M o 2711P-CBL-EX04 (4 m/14 pies)	Al módulo 1769-L35E, 1769-L23E, 1769-L32E, o 1768-ENBT con cable tipo 1585J-M o 2711P-CBL-EX04 (4 m/14 pies)
ControlNet	Puerto ControlNet (terminales 700 a 1500 solamente) Requieren 2711P-RN15S, 2711P-RN15SK	Use el módulo 1756-CNB con el cable ControlNet	1769-L35CR, 1769-L32C, 1768-CNB o 1768-CNBR con cable ControlNet
DH+	Puerto DH+ (terminales 700 a 1500 solamente) Requieren 2711P-RN6, 2711P-RN6K	Use el módulo 1756-DHRIO con el cable twinaxial blindado (1770-CD)	—

**Tabla 77 – Terminales PanelView Plus 6 a módulos de interface**

Protocolo	Puerto de com. PanelView Plus 6	1747-AIC	1761-NET-AIC			1761-NET-ENI
			Puerto 1 (9 pines)	Puerto 2 (Mini DIN de 8 pines)	Puerto 3 (DH-485)	Puerto 2 (Mini DIN de 8 pines)
DF1	Puerto RS-232 (9 pines) Todos los terminales	—	2711-NC13 (5 m/16 pies) 2711-NC14 (10 m/32 pies)	2711-NC21 (5 m/16 pies) 2711-NC22 (15 m/49 pies) Se requiere eliminador de módem	—	1761-CBL-AP00 (5 m) 1761-CBL-PM02 (2 m) 2711-CBL-PM05 (5 m) 2711-CBL-PM10 (10 m)
DH-485	Puerto RS-232 (9 pines) Todos los terminales	—	2711-NC13 (5 m/16 pies) 2711-NC14 (10 m/32 pies)	2711-NC21 (5 m/16 pies) 2711-NC22 (15 m/49 pies) Se requiere eliminador de módem	—	—
	Puerto DH-485 (terminales 700 a 1500 solamente) Requieren 2711P-RN6, 2711P-RN6K	Conexión directa a un solo AIC con cable IBelden 9842 <sup>(1)</sup>	—	—	Conexión directa a un solo AIC con cable IBelden 9842 <sup>(1)</sup>	—

(1) Use el puerto en serie del terminal PanelView Plus 6 con un módulo AIC+ para una solución de red DH-485.

## Actualizaciones de firmware

Tema	Página
Firmware del terminal	157
Descargar los archivos de firmware	158
Asistente de actualización de firmware	158
Actualización del firmware del terminal desde un dispositivo de almacenamiento	159
Actualizar el firmware del terminal a través de la red	162

### Firmware del terminal

Los componentes de firmware se suministran como regiones XIP (execute-in-place) en un solo archivo .img de código del sistema (SC). Cuando el archivo .img SC se copia al sistema de archivos virtual (VFS) en el terminal, las regiones XIP del terminal se actualizan y el terminal se reinicia automáticamente. Estos componentes de firmware resultan afectados durante una actualización:

- Software FactoryTalk View Machine Edition Station
- Protocolos de comunicación y drivers, incluidos los drivers Kepware
- Fuentes de Windows
- Componentes de Windows CE
- Componentes de FactoryTalk
- Extensiones de usuario

Una actualización de firmware no afecta los siguientes ajustes o componentes del terminal:

- Registro de Windows
- Sistema de archivos, incluida la aplicación FactoryTalk View Machine Edition cargada en el terminal
- Parámetros de red, incluido el nombre del dispositivo de red, direccionamiento IP estático y habilitado para DHCP, velocidad y ajuste duplex
- Ajustes de la pantalla
- Configuración del protector de pantalla
- Calibración de pantalla táctil

## Descargar los archivos de firmware

Descargue el paquete de instalación de firmware apropiado del sitio web de Rockwell Automation. El paquete se denomina:

PVP6\_<familia de terminales>\_6.x-aaaammdd.exe, donde:

- <familia de terminales> es 400-600 o 700-1500
- 6.x es la versión del software FactoryTalk View ME contenida en el paquete
- aaaammdd es la fecha en que se creó el paquete

Este paquete de instalación contiene lo siguiente:

- Firmware Upgrade Package (FUP), que contiene un archivo autorun ejecutable y los nuevos archivos de firmware.
- Firmware Upgrade Wizard (FUW), versión 6.10 o posterior, que se usa para actualizar el firmware del terminal usando para ello el contenido del FUP.

El FUP y el FUW se copian en su computadora durante la descarga.

Siga estos pasos para descargar los archivos de instalación de firmware a su computadora.

1. Visite <http://www.rockwellautomation.com/support> y haga clic en el vínculo Firmware Updates.
2. Seleccione Computers & Operator Interface y seguidamente PanelView Plus.
3. Siga las instrucciones que aparecen en el sitio web para localizar el paquete de instalación de firmware correspondiente a los terminales PanelView Plus 6 apropiados.
4. Descargue el archivo de actualización (.exe) a una carpeta temporal en la misma unidad que el software FactoryTalk View Machine Edition (ME).
5. Ejecute el procedimiento de instalación del archivo de actualización (.exe):
  - El FUW está instalado en la carpeta FactoryTalk View ME.
  - El archivo del paquete de actualización de firmware (.fup) se instala en la carpeta especificada durante el procedimiento de instalación.

**SUGERENCIA** El nombre FUP es ME\_PVP6xX\_6.x-aammdd (700 a 1500) o ME\_PVP6xA\_6.x-aammdd (400 y 600)

- aaaammdd es la fecha en que se creó el paquete de firmware
- 6.x es la versión de ME contenida en este paquete

Ahora está listo para ejecutar el FUW para actualizar el firmware del terminal desde una unidad USB flash o tarjeta SD, o usando una conexión de red.

## Asistente de actualización de firmware

El asistente de actualización de firmware (FUW) se usa para actualizar el firmware del terminal. Existen dos métodos para actualizar el firmware:

- Cree una tarjeta de actualización de firmware con el contenido del archivo FUP que posteriormente podrá cargar en el terminal para actualizar el firmware.

La tarjeta de actualización de firmware puede ser una unidad flash USB o una tarjeta SD, número de catálogo 1784-SDx.

- Actualice el firmware en un terminal conectado a una computadora mediante una conexión de red directa. La conexión de red requiere una computadora que esté ejecutando el software RSLinx Enterprise, versión 5.0 o posterior. En el software RSLinx Enterprise, usted selecciona el terminal que desea actualizar.

Usted puede ejecutar el FUW desde dentro del software FactoryTalk View Studio o desde el menú Programs de la computadora:

- En el software FactoryTalk View Studio, en el menú Tools, seleccione Firmware Upgrade Wizard.
- Elija Start>Programs>Rockwell Software>FactoryTalk View>Tools>ME Firmware Upgrade Wizard.

## Actualización del firmware del terminal desde un dispositivo de almacenamiento

La actualización del firmware desde un dispositivo de almacenamiento es un proceso de dos pasos. Primero se crea una tarjeta de actualización de firmware con los archivos de firmware requeridos. Posteriormente se carga la tarjeta en el terminal objetivo para actualizar el firmware.

La tarjeta de actualización de firmware puede ser una unidad flash USB o una tarjeta SD.

### Cree una tarjeta de actualización de Firmware

Siga estos pasos para copiar los archivos de firmware a una unidad flash USB o una tarjeta SD.

1. Inserte una unidad flash USB o una tarjeta SD en la ranura apropiada de la computadora.
2. Ejecute el asistente de actualización del firmware:
  - En el software FactoryTalk View Studio, en el menú Tools, seleccione Firmware Upgrade Wizard.
  - Elija Start>Programs>Rockwell Software>FactoryTalk View>Tools>ME Firmware Upgrade Wizard.
3. Siga estos pasos desde el cuadro de diálogo inicial Firmware Upgrade Wizard.

- a. Haga clic en Create firmware upgrade card.
- b. Seleccione la ubicación de la tarjeta de firmware; para ello navegue hasta el directorio raíz de la tarjeta de almacenamiento ubicado en la computadora; por ejemplo E:\.

Los archivos de firmware se copian a esta ubicación. También puede especificar una carpeta en la unidad de disco duro.

- c. En el menú desplegable Existing terminal type, seleccione un terminal de PanelView Plus 6 versión v6.00-v7.00.

El ejemplo muestra que la actualización de firmware es para un terminal 700 – 1500 PanelView Plus 6.

- d. Haga clic en Next.

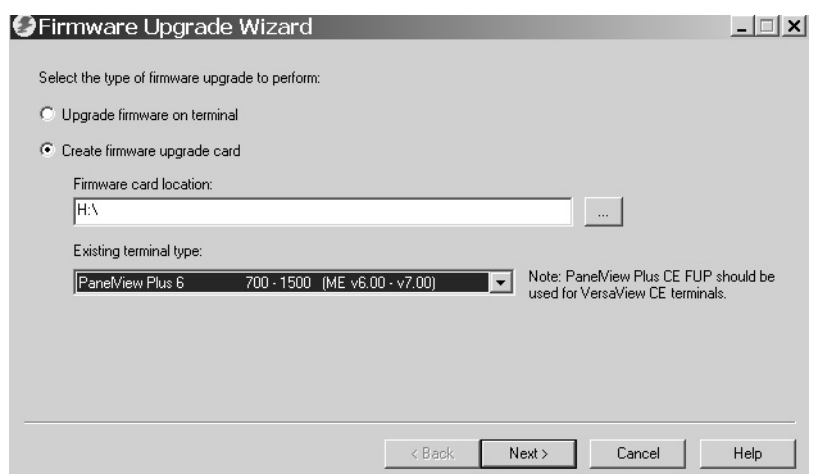

4. Siga estos pasos desde este cuadro de diálogo.
  - a. Navegue hasta la ubicación de los archivos fuente de firmware en la computadora, donde se instaló el FUP.
  - b. Seleccione la revisión de firmware de la actualización.
  - c. Haga clic en Next.

Es posible que el siguiente cuadro de diálogo tarde varios segundos en aparecer mientras se carga el FUP.

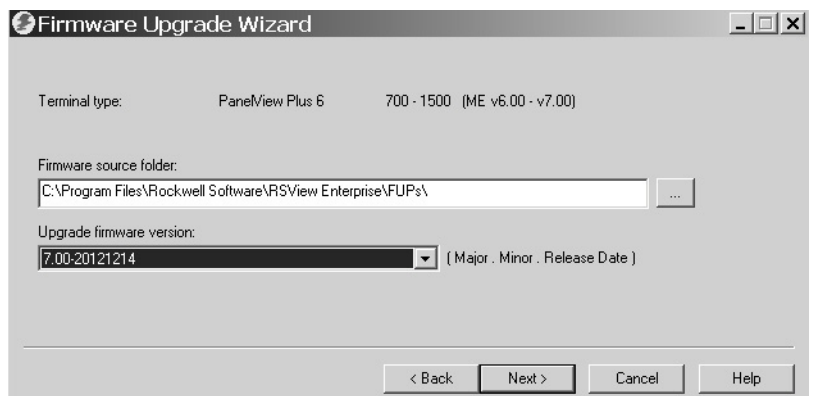

5. Desde este cuadro de diálogo, seleccione opcionalmente los drivers KEPServer que desea incluir con el firmware y luego haga clic en Next.

Los drivers Kepware ya están instalados en los terminales PanelView Plus 6.

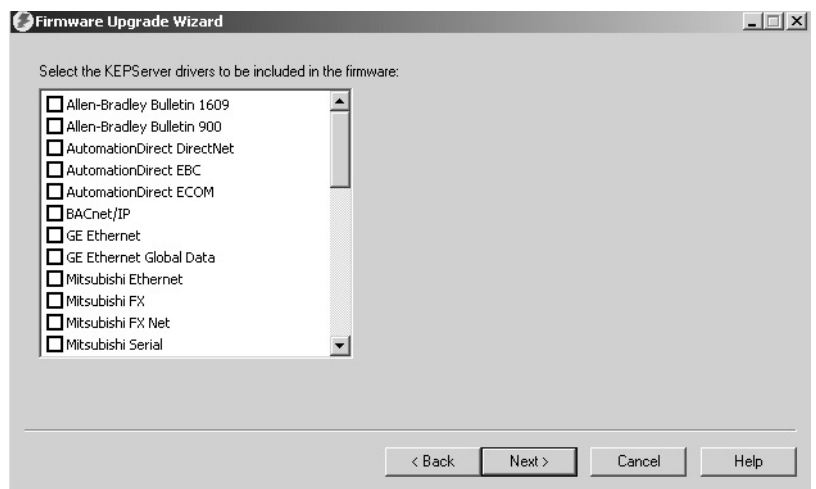

El cuadro de diálogo final resume sus opciones para crear la tarjeta de actualización de firmware.

6. Haga clic en Finish para copiar los archivos de firmware en la tarjeta de actualización de firmware.

Una barra de progreso se actualiza automáticamente a medida que los archivos se copian a la unidad USB flash o tarjeta SD.

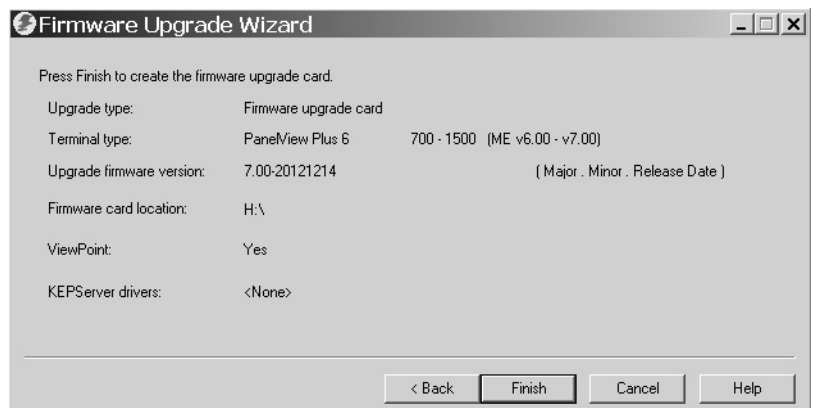

7. Haga clic en OK una vez que la actualización de firmware concluya correctamente.

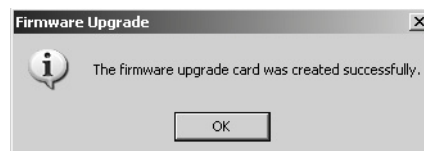

**SUGERENCIA** Si los archivos de firmware se copiaron a la unidad de disco duro, copie los archivos al directorio raíz de la unidad flash USB o de la tarjeta SD.

8. Retire la unidad flash USB o la tarjeta SD de la computadora.
9. Pase a la siguiente sección para usar esta tarjeta de actualización de firmware a fin de actualizar el firmware del terminal.



## Actualice el firmware del terminal mediante la tarjeta de actualización de firmware

Siga estos pasos para transferir los archivos de firmware de la unidad flash USB o de la tarjeta SD al terminal. Esta es la tarjeta de actualización del firmware creada en la sección anterior.

- 
- IMPORTANTE**
- No extraiga ni desconecte accidentalmente la unidad flash USB ni la tarjeta SD mientras está en curso una actualización de firmware. Esto podría alterar el firmware y causar inestabilidad del terminal.
  - No desconecte el terminal durante una actualización de firmware.
  - Los concentradores USB pueden producir un comportamiento inesperado, por lo que no se recomienda su uso.
- 

1. Inserte la unidad flash USB o la tarjeta SD en la ranura apropiada del terminal.

La actualización de firmware se inicia automáticamente y muestra este cuadro de diálogo.

2. Presione Upgrade o [F7] en el terminal para iniciar la actualización del firmware.

El terminal se reinicia y muestra una barra de progreso durante la actualización.

Cuando concluya el proceso de actualización, el terminal se reinicia y ejecuta el nuevo firmware.

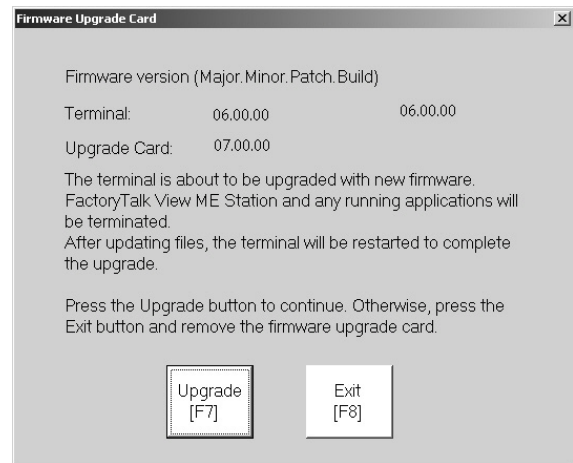

3. Retire la unidad flash USB o la tarjeta SD del terminal.

- 
- IMPORTANTE** Si falla la actualización de firmware debido a un corte de energía o si se retira involuntariamente la tarjeta de actualización de firmware, puede restaurar el terminal al firmware predeterminado de fábrica. Consulte [Acceso a operaciones de mantenimiento en la página 174](#) para obtener detalles sobre cómo restaurar los parámetros predeterminados establecidos en la fábrica.
-

## Actualizar el firmware del terminal a través de la red

Usted puede actualizar el firmware en un terminal conectado a una computadora a través de una conexión de red directa. La conexión de red requiere una computadora que esté ejecutando el Firmware Upgrade Wizard (FUW) y el software RSLinx Enterprise, versión 5.0 o posterior.

El software RSLinx Enterprise se requiere para que usted pueda seleccionar el terminal en la red.

Siga estos pasos para copiar los archivos de firmware al terminal a través de una red mediante el software RSLinx Enterprise y la comunicación Ethernet.

1. Ejecute el asistente de actualización del firmware:
  - En el software FactoryTalk View Studio, en el menú Tools, seleccione Firmware Upgrade Wizard.
  - Elija Start>Programs>Rockwell Software>FactoryTalk View>Tools>ME Firmware Upgrade Wizard.
2. Haga clic en Upgrade firmware en el terminal y haga clic en Next.

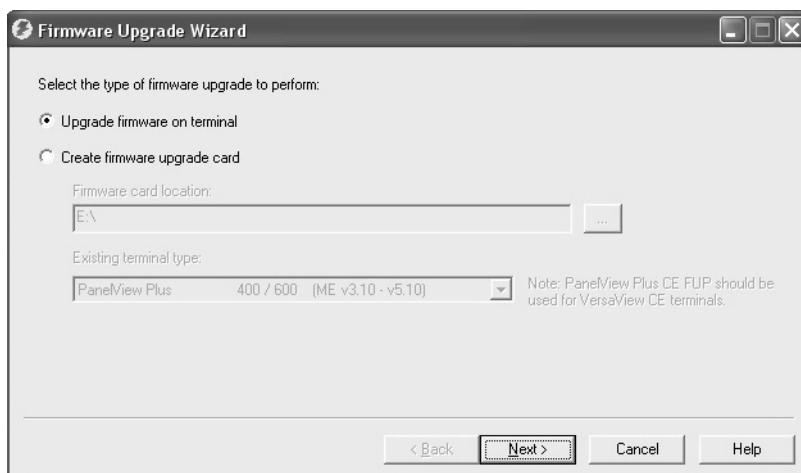

3. Haga clic en Yes para continuar.
 

No es necesario hacer copias de seguridad de archivos en los terminales PanelView Plus 6.

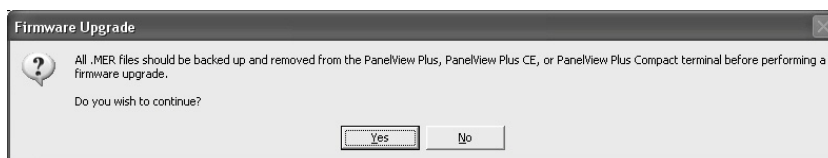

4. Haga clic en Network Connection (usando RSLinx Enterprise) y haga clic en Next.
 

Esta es la única selección válida para los terminales PanelView Plus 6.

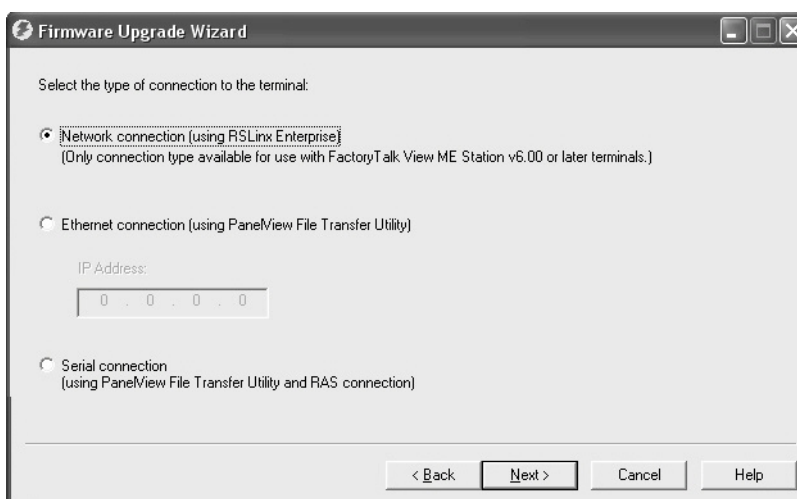

5. Desplácese y seleccione el terminal que recibirá la actualización de firmware y posteriormente haga clic en Next.

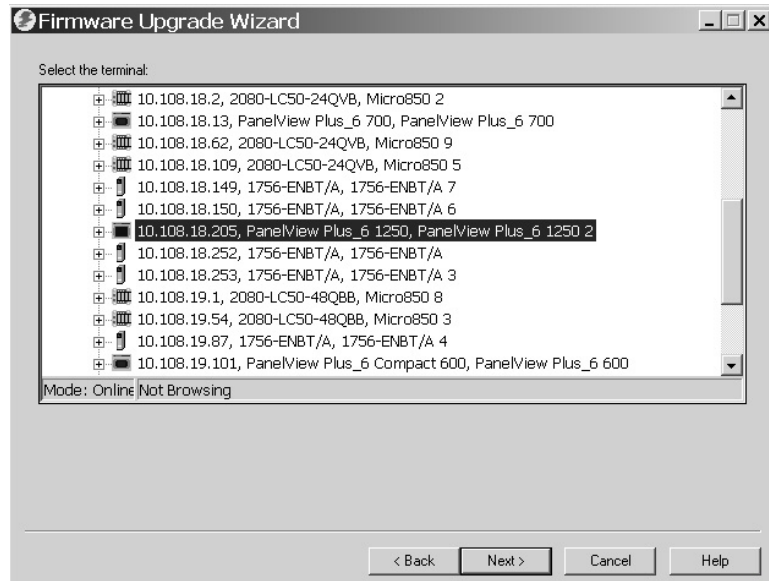

6. Siga estos pasos desde este cuadro de diálogo.
- Navegue hasta la ubicación de los archivos fuente de firmware en la computadora, donde se instaló el FUP.  
Se muestra la ubicación predeterminada.
  - Seleccione la versión del firmware de actualización en el menú desplegable.
  - Haga clic en Next.  
Es posible que el siguiente cuadro de diálogo tarde varios segundos en aparecer mientras se carga el FUP.

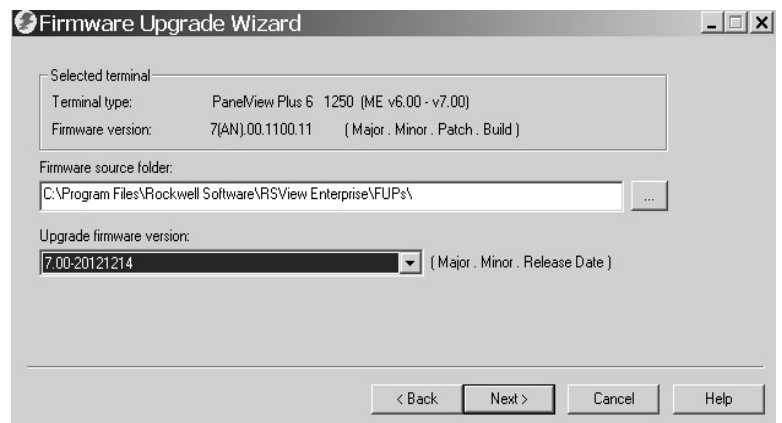

7. Desde este cuadro de diálogo, seleccione si desea los drivers KEPServer que quiere que se incluyan en el firmware y seguidamente haga clic en Next.

Los drivers Kepware ya están instalados en los terminales PanelView Plus 6.



El cuadro de diálogo final resume sus opciones para actualizar el firmware del terminal.

8. Haga clic en Finish para actualizar el firmware en el terminal.

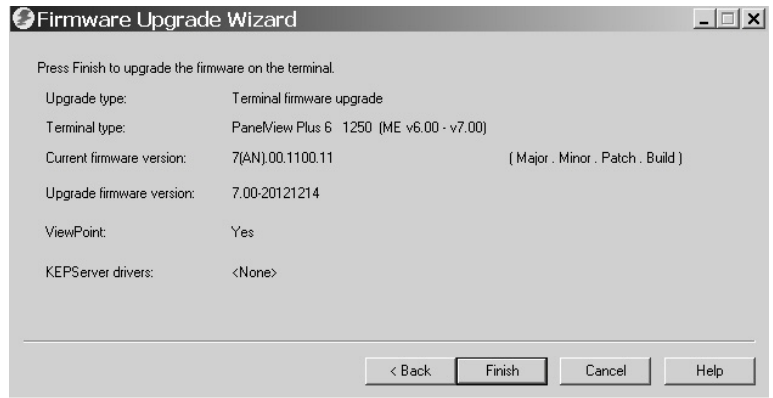

9. Haga clic en Yes para continuar con la actualización.

Una barra de progreso se actualiza a medida que los archivos de firmware se copian al terminal.

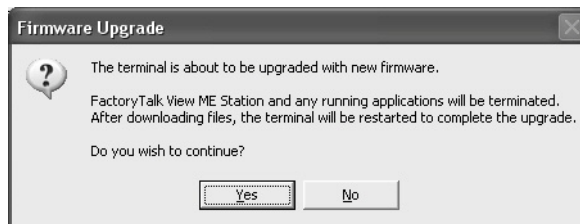

10. Haga clic en OK cuando concluya la actualización de firmware.

El terminal se reiniciará y ejecutará el firmware nuevo.



---

**IMPORTANTE** Si falla la actualización de firmware debido a un corte de energía o por cualquier otra razón, puede restaurar el terminal al firmware predeterminado de fábrica. Consulte [Acceso a operaciones de mantenimiento en la página 174](#) para obtener detalles sobre cómo restaurar los parámetros predeterminados establecidos en la fábrica.

---

## Resolución de problemas

Tema	Página
Indicadores de estado	165
El terminal no arranca correctamente	166
Mensajes y códigos de puesta en marcha	168
Comprobar los componentes del terminal	170
Conexión Ethernet	171
Control ActiveX activador de programa	172
La aplicación no se ejecuta	172
Acceso al modo de configuración	172
Errores del sistema de archivos	173
Diagnósticos avanzados	173
Acceso a operaciones de mantenimiento	174
Restauración de los valores predeterminados de fábrica	176

### Indicadores de estado

Los terminales tienen dos indicadores de estado para aislar anomalías de funcionamiento:

- Indicador COMM (verde) de comunicación
- Indicador FAULT (rojo) de fallos de hardware y de firmware

Figura 25 – Indicadores de estado

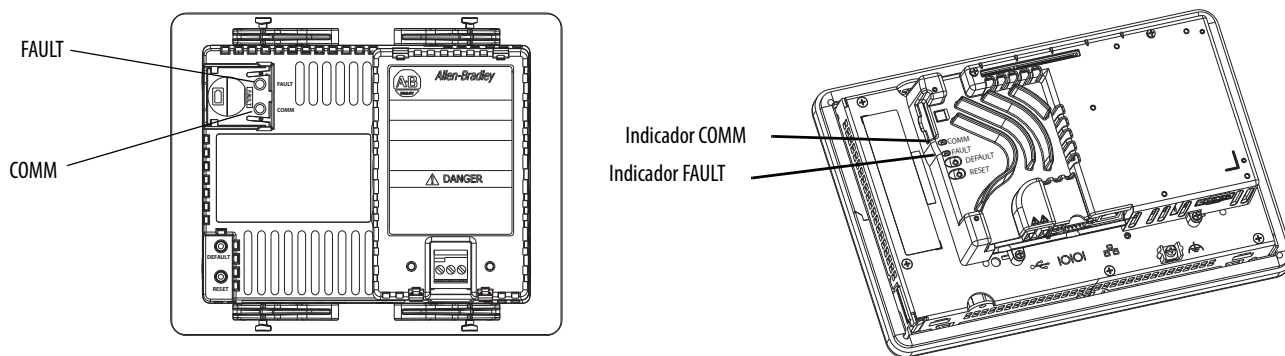

## El terminal no arranca correctamente

Esta sección proporciona información general sobre la resolución de problemas para ayudarle a aislar anomalías.

### Compruebe que la alimentación eléctrica es la adecuada

Un terminal que no recibe alimentación adecuada podría presentar un comportamiento imprevisible. Consulte el [Capítulo 2](#) para obtener información sobre los requisitos de alimentación eléctrica.

### Compruebe los indicadores al momento de la puesta en marcha

Cuando se enciende el terminal, los indicadores de fallo y de comunicación parpadean, y seguidamente el indicador de comunicación parpadea para indicar el progreso de la secuencia de puesta en marcha. Cuando concluye la secuencia de puesta en marcha, el indicador de comunicación permanece encendido y es controlado por el driver de comunicación o por la aplicación. El indicador de comunicación generalmente parpadea cuando la comunicación está activa.

Si los indicadores permanecen apagados significa que ha fallado la fuente de alimentación o el módulo lógico. Revise el cable de alimentación eléctrica:

- Si la alimentación eléctrica no está dentro del rango, reemplace la fuente de alimentación eléctrica.
- Si la alimentación eléctrica está dentro del rango, cambie el módulo lógico o el terminal.

La tabla muestra los estados de los indicadores si el terminal se activa y se detiene durante la secuencia de puesta en marcha.

**Tabla 78 – Estados de los indicadores si el terminal se detiene durante la puesta en marcha**

Indicador de fallo (rojo)	Indicador de comunicación (verde)	Descripción
Parpadeante	Desactivado	Error de firmware recuperable. Falló la última descarga de firmware. Vuelva a cargar el firmware usando el Firmware Upgrade Wizard (FUW).
Activado	Desactivado	Fallo de hardware no recuperable con módulo lógico: <ul style="list-style-type: none"> <li>• Para los terminales 400 y 600, reemplace el terminal.</li> <li>• Para los terminales 700 a 1500, reemplace el módulo lógico.</li> </ul>
	Parpadeante	Fallo de hardware no recuperable con módulo de pantalla: <ul style="list-style-type: none"> <li>• Para los terminales 400 y 600, reemplace el terminal.</li> <li>• Para los terminales 700 a 1500, reemplace el módulo de pantalla.</li> </ul>

## Revise los mensajes y códigos de puesta en marcha

[Consulte Mensajes y códigos de puesta en marcha en la página 168](#) para obtener una lista de mensajes de estado y códigos de error que pueden aparecer en la pantalla de presentación durante la puesta en marcha.

## Compruebe los voltajes y temperaturas

Revise el voltaje de la batería, la temperatura del procesador y la temperatura de la pantalla.

**Tabla 79 – Comprobación de condiciones de temperatura y voltaje**

Compruebe estas condiciones		Dónde	Qué hacer
Voltaje de la batería	<2.75 VCC	<ul style="list-style-type: none"> <li>Desde el escritorio del terminal: Consulte <a href="#">Voltaje de la batería en la página 96</a></li> <li>Desde el modo de configuración de FactoryTalk View ME Station: Consulte <a href="#">Ver la información del terminal en la página 77</a></li> </ul>	Reemplace la batería si es necesario.
Temperatura de la CPU	>95 °C (203 °F)	<ul style="list-style-type: none"> <li>Desde el escritorio del terminal: Consulte <a href="#">Temperaturas en la página 96</a></li> <li>Desde el modo de configuración de FactoryTalk View ME Station: Consulte <a href="#">Ver la información del terminal en la página 77</a></li> </ul>	Revise si hay alguna obstrucción en el flujo de aire del chasis y trate de moderar la temperatura ambiente dentro del envoltorio y en las zonas circundantes.
Temperatura de la pantalla	>55 °C (131 °F)	<ul style="list-style-type: none"> <li>Desde el escritorio del terminal: Consulte <a href="#">Temperaturas en la página 96</a></li> <li>Desde el modo de configuración de FactoryTalk View ME Station: Consulte <a href="#">Ver la temperatura de la pantalla en la página 68</a></li> </ul>	

## Revise el registro de eventos del sistema

Revise el registro de evento del sistemas para determinar si hay errores o comportamientos inesperados :

- En el modo de configuración de FactoryTalk View ME Station, presione Terminal Settings>System Event Log. Consulte [Ver y borrar el registro de eventos del sistema en la página 77](#).
- En el panel de control, abra Hardware Monitor y haga clic en la ficha System Event Log. Consulte [Registro de eventos del sistema en la página 95](#).

## Mensajes y códigos de puesta en marcha

La pantalla de presentación informa sobre acciones y condiciones de estado que ocurren durante la puesta en marcha. Esto incluye información sobre revisiones de firmware y de hardware.

Figura 26 – Pantalla de presentación de puesta en marcha

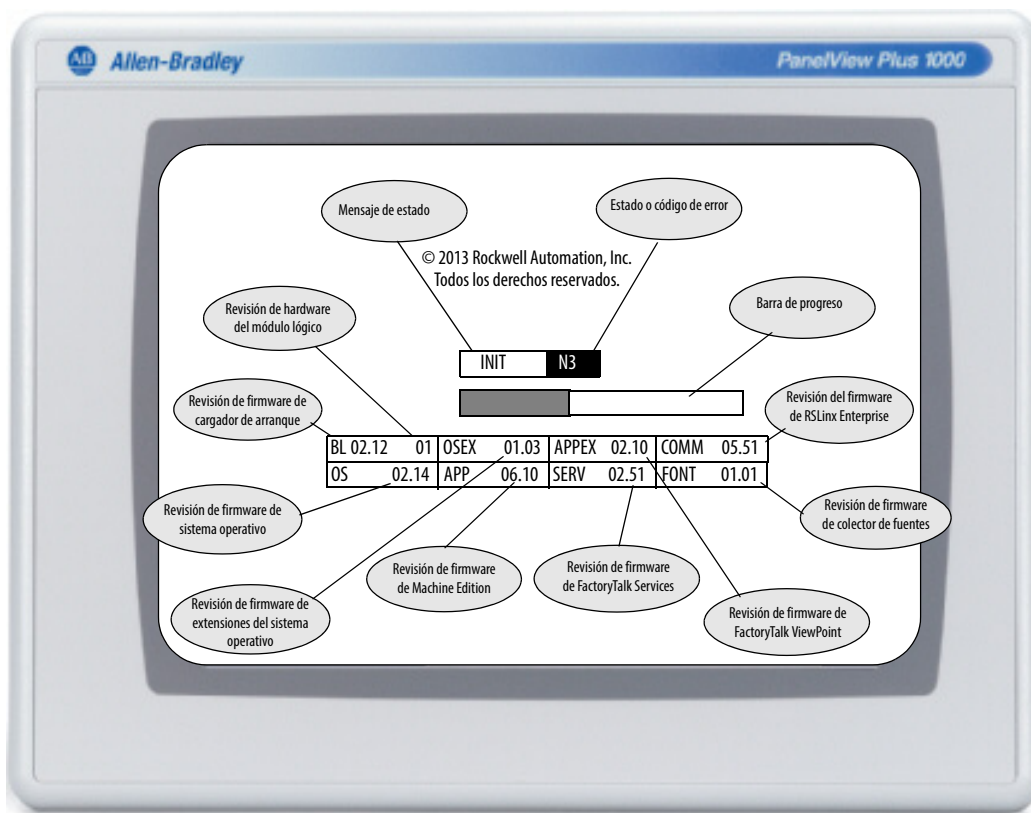

Esta tabla enumera los mensajes asociados con cada estado y los códigos de error o estado correspondientes.

Tabla 80 – Mensajes y códigos de puesta en marcha

Descripción de mensajes de estado	Mensaje de estado	Código	Acción recomendada
<b>Mensajes comunes de puesta en marcha</b>			
Boot loader attempting PC connection via USB device	AutoTest	OA	Los mensajes durante esta fase de la puesta en marcha son solo para fines informativos.
Boot loader loads firmware image into RAM	AutoTest	E6	
Boot loader jumps to operating system	AutoTest	FF	
Operating system starts up	Boot	G0	
Operating system registration and initialization	Init	H1 – JA	
Machine Edition registration and initialization	Init	K1 – MA	
Machine Edition load and execute	Init	ME	



**Tabla 80 – Mensajes y códigos de puesta en marcha**

Descripción de mensajes de estado	Mensaje de estado	Código	Acción recomendada
<b>Instalación y carga de firmware</b>			
Load firmware image into RAM	Update	1E	Los mensajes que aparecen durante la instalación y carga del firmware son solo para fines informativos.
Write firmware image to storage	Update	A5	
Load factory-default firmware image into RAM	Restore	E6	
Write factory-default firmware image to storage	Restore	A5	
Restore factory-default configuration data	Restore	CC	
Firmware validation (CRC/format) failure	Fatal	1E	Un error fatal durante la instalación o carga del firmware generalmente es recuperable mediante una de las siguientes acciones: <ul style="list-style-type: none"> <li>Restablecer el terminal desde el menú Maintenance</li> <li>Restaurar los valores predeterminados de fábrica desde el menú de mantenimiento. Vea la <a href="#">página 176</a> para obtener detalles sobre cómo realizar una restauración.</li> <li>Reinstalar el firmware</li> </ul> Consulte <a href="#">Acceso a operaciones de mantenimiento en la página 174</a> para obtener detalles sobre cómo restablecer el terminal y restaurar los parámetros predeterminados establecidos en la fábrica.
Firmware failed to validate compatibility index of a firmware region	Fatal	1F	
Firmware update failure	Fatal	0F	
Firmware write to storage failure	Fatal	A5	
Firmware stored image verification failure	Fatal	D2	
Invalid or missing OS firmware image	Fatal	FF	
<b>Fallos de autoprueba de encendido (POST)</b>			
Failed RAM	Fatal	03	Un error irreparable durante la POST generalmente se debe a hardware defectuoso: <ul style="list-style-type: none"> <li>Para una RAM con fallo, reemplace el módulo lógico (700 a 1500) o el terminal (400 y 600).</li> <li>Si existe un fallo de tecla atascada, pantalla táctil atascada o un fallo de luz de retroiluminación, reemplace el módulo de pantalla.</li> </ul>
Stuck key	Fatal	31	
Stuck touch	Fatal	3A	
Failed backlight	Fatal	3B	
<b>Fallos de la operación de restauración</b>			
Failed to initialize restore operation	Fatal	R0	Un error irreparable durante una operación de restauración generalmente es recuperable si se restablece el terminal desde el menú Maintenance. Consulte <a href="#">Acceso a operaciones de mantenimiento en la página 174</a> para obtener detalles sobre cómo restablecer el terminal.
Failed restore because of invalid header in .pvb file	Fatal	R1	
Failed restore because of invalid header	Fatal	R2	
Failed restore because of inability to write intermediate files to terminal	Fatal	R3	
Failed restored because of corrupt .pvb file	Fatal	R4	
<b>Temporizador de vigilancia</b>			
Watch dog reset	Fatal	02	El restablecimiento del temporizador de vigilancia es generalmente la pérdida momentánea de control debido a un fallo de software. Monitoree este error para determinar si se repite y su acción correctiva.

## Comprobar los componentes del terminal

Esta sección proporciona sugerencias sobre cómo aislar anomalías de la pantalla, pantalla táctil, teclado, teclado conectado o el mouse. Si no puede resolver la anomalía, reemplace el módulo de pantalla táctil (700-1500) o el terminal (400-600).

**Tabla 81 – Resolver anomalías con la pantalla táctil**

Síntoma	Acción recomendada
El monitor no tiene pantalla táctil.	Verifique el número de catálogo de la unidad. Verifique que la pantalla es una pantalla táctil; para ello consulte la etiqueta del terminal.
La pantalla táctil no está funcionando correctamente.	Calibre la pantalla táctil: <ul style="list-style-type: none"> <li>Desde el modo de configuración de FactoryTalk View ME Station, presione Terminal Settings&gt;Input Devices&gt;Touch Screen&gt;Calibration.</li> <li>Desde el panel de control del escritorio del terminal, abra el cuadro de diálogo Touch y haga clic en la ficha Calibration.</li> </ul>
La entrada táctil y la operación de arrastre son inexactas. La pantalla táctil está presente y funcionando, pero requiere calibración.	La calibración requiere cinco toques de la pantalla. Cuando los toques no convergen a una calibración satisfactoria, el sistema le pide repetidamente toques de pantalla adicionales. El proceso continúa hasta que se realice una calibración válida. Una pantalla táctil que no se calibra no está presente o no está funcionando correctamente. Reemplace el módulo de pantalla con pantalla táctil (700-1500) o el terminal (400-600).
El cursor de la pantalla no está visible.	Verifique que el cursor está habilitado: <ul style="list-style-type: none"> <li>Desde el modo de configuración de FactoryTalk View ME Station, presione Terminal Settings&gt;Display&gt;Cursor.</li> <li>Desde el panel de control del escritorio del terminal, abra Display y haga clic en la ficha Advanced.</li> </ul>
La pantalla táctil no acepta entrada mediante toques.	Conecte un mouse USB para verificar si la anomalía corresponde a la pantalla táctil o a la aplicación: <ul style="list-style-type: none"> <li>Si el mouse funciona, pero la pantalla táctil no, entonces el driver táctil o la pantalla táctil no está funcionando.</li> <li>Si tanto el mouse como la pantalla táctil no funcionan, se trata de un problema de la aplicación.</li> </ul>

**Tabla 82 – Resolver anomalías con la pantalla**

Síntoma	Acción recomendada
La pantalla se ve atenuada o no se puede leer.	Compruebe el ajuste del brillo de la pantalla: <ul style="list-style-type: none"> <li>Desde el modo de configuración de FactoryTalk View ME Station, presione Terminal Settings&gt;Display&gt;Display Intensity.</li> <li>Desde el panel de control del escritorio del terminal, abra Display y haga clic en la ficha Backlight.</li> </ul>
La luz de retroiluminación se apaga o se atenúa de manera inesperada.	Revise la configuración del salvapantallas: <ul style="list-style-type: none"> <li>Desde el modo de configuración de FactoryTalk View ME Station, presione Terminal Settings&gt;Display&gt;Screen Saver.</li> <li>Desde el panel de control del escritorio del terminal, abra Display y haga clic en la ficha Screen Saver.</li> </ul>
Aparece un error de puesta en marcha durante la puesta en marcha.	Añote el mensaje y revise la tabla de mensajes de error durante la puesta en marcha que aparece en la <a href="#">página 168</a> .

**Tabla 83 – Resolver anomalías con el mouse**

Síntoma	Acción recomendada
El mouse no funciona correctamente.	Verifique el cable USB y la conexión. Desconecte y vuelva a conectar el mouse. Desconecte y vuelva a conectar la alimentación eléctrica al terminal.
El cursor de la pantalla no está visible o los ajustes del mouse necesitan modificarse.	Verifique si el cursor de la pantalla está inhabilitado: <ul style="list-style-type: none"> <li>Desde el modo de configuración de FactoryTalk View ME Station, presione Terminal Settings&gt;Display&gt;Cursor.</li> <li>Desde el panel de control del escritorio del terminal, abra Display y haga clic en la ficha Advanced.</li> </ul> Compruebe el ajuste del mouse: <ul style="list-style-type: none"> <li>En FactoryTalk View ME Station Configuration mode, presione Terminal Settings&gt;Input Devices&gt;Mouse.</li> <li>Desde el panel de control en el escritorio del terminal, abra el cuadro de diálogo Mouse.</li> </ul>
El mouse es un dispositivo compuesto (teclado + mouse) USB.	Conecte un mouse USB autónomo. Para obtener una lista de los dispositivos USB compatibles, vaya a la Knowledgebase en el sitio de asistencia técnica de Rockwell Automation <a href="http://www.rockwellautomation.com/knowledgebase">http://www.rockwellautomation.com/knowledgebase</a> y busque ID 115072.
El mouse USB no funciona.	Es posible que el mouse no sea compatible. Reemplace el mouse USB. Pruebe un modelo o fabricante diferente. Si al conectar un nuevo mouse desaparece la anomalía, significa que el mouse antiguo no era compatible. Para obtener una lista de los dispositivos USB compatibles, vaya a la Knowledgebase en el sitio de asistencia técnica de Rockwell Automation <a href="http://www.rockwellautomation.com/knowledgebase">http://www.rockwellautomation.com/knowledgebase</a> y busque ID 115072.

**Tabla 84 – Resolver anomalías con el teclado**

Síntoma	Acción recomendada
El teclado no funciona correctamente.	Verifique el cable USB y el conector. Desconecte y vuelva a conectar el teclado. Verifique que haya una buena conexión. Desconecte y vuelva a conectar la alimentación eléctrica al terminal.
El teclado no acepta la entrada de las teclas.	Verifique la entrada de las teclas usando el teclado: <ul style="list-style-type: none"> <li>• Si las teclas funcionan pero el teclado no, significa que el driver del teclado o el teclado no están funcionando.</li> <li>• Si las teclas y el teclado no funcionan, el problema probablemente se debe a un fallo de la aplicación.</li> </ul> Los problemas con la entrada de teclado pueden deberse a un fallo de la aplicación. <ul style="list-style-type: none"> <li>• Presione una tecla fuera de la aplicación, tal como un cuadro de edición en el shell. Si el teclado funciona fuera de la aplicación, significa que la aplicación está defectuosa.</li> <li>• Presione Ctrl+Esc simultáneamente para abrir el menú Start, coloque el cursor en el cuadro de diálogo Run, y escriba números y caracteres visibles en el cuadro de diálogo Run.</li> </ul>
El teclado es un dispositivo compuesto (teclado + mouse) USB.	Conecte un teclado USB autónomo.
El teclado USB no funciona.	Es posible que el teclado no sea compatible. Reemplace el teclado USB. Pruebe un modelo o fabricante diferente. Si un nuevo teclado resuelve el problema, significa que el teclado antiguo probablemente era incompatible. Para obtener una lista de los dispositivos USB compatibles, vaya a la Knowledgebase en el sitio de asistencia técnica de Rockwell Automation <a href="http://www.rockwellautomation.com/knowledgebase">http://www.rockwellautomation.com/knowledgebase</a> y busque ID 115072.

## Conexión Ethernet

Esta tabla ofrece sugerencias para aislar las anomalías de Ethernet.

**Tabla 85 – Resolución de anomalías de Ethernet**

Acción	Descripción
Revise los indicadores de estado en la conexión Ethernet	<ul style="list-style-type: none"> <li>• Verde indica un vínculo de comunicación y normalmente está encendido.</li> <li>• Amarillo indica actividad de datos y normalmente parpadea.</li> </ul>
Verifique las conexiones de cables y la calidad de los cables	Compruebe lo siguiente: <ul style="list-style-type: none"> <li>• Engrazado del cable</li> <li>• Conexión de concentrador/switch Ethernet</li> <li>• Puertos de vínculo ascendente</li> </ul>
Verifique la dirección IP del controlador Ethernet incorporado	<ul style="list-style-type: none"> <li>• En FactoryTalk View ME Station, seleccione Terminal Settings&gt;Networks and Communications&gt;Network Connections&gt;Network Adapters.</li> <li>• Desde el panel de control del escritorio del terminal, abra Network and Dial-up Connections.</li> </ul> Si DHCP está habilitado, el dispositivo espera que se adquiera una dirección IP válida unos cuantos segundos después de la puesta en marcha. El protocolo TCP/IP automáticamente asigna 169.254.nnn.nnn cuando no adquiere una dirección IP del servidor. En general, una dirección IP que comienza con 169 no será compatible con una conexión de red. <p>Una mala conexión Ethernet y la ausencia de una dirección IP válida generalmente se informan en un cuadro de mensaje Communication error con el error crítico de Winsock 10065 – No route to host.</p>
Verifique si hay un conflicto de direcciones IP	Si DHCP no está habilitado, asegúrese de que la dirección IP del terminal no esté en conflicto con la dirección de otro dispositivo de la red.
Verifique el nombre de dispositivo del terminal	Los dispositivos de la red no deben tener el mismo nombre de anfitrión: <ul style="list-style-type: none"> <li>• En FactoryTalk View ME Station, seleccione Terminal Settings&gt;Communications and Networks&gt;Network Connections&gt;Device Name.</li> <li>• Desde el panel de control en el escritorio del terminal, abra el subprograma System y haga clic en la ficha Device Name.</li> </ul>
Comuníquese con el administrador de red para verificar los ajustes de homólogo o de servidor	El otro lado de la conexión Ethernet puede estar presentando un problema.
Verifique los requisitos de las aplicaciones de la red	Las aplicaciones de red pueden tener requisitos específicos, tales la configuración de proxy de Internet Explorer y configuración de Ethernet para ActiveSync.
Verifique los dispositivos con múltiples orígenes.	Dispositivos con múltiples orígenes, más de un nodo Ethernet, pueden causar confusión y ambigüedad. Mantenga las conexiones de red tan simples como sea posible.
Desde el escritorio, use las herramientas de red Ping.exe e Ipconfig.exe para diagnosticar problemas con las direcciones IP y los dispositivos anfitriones.	Estas utilidades de red son herramientas de diagnóstico: <ul style="list-style-type: none"> <li>• Ping es una utilidad de Internet usada para determinar si una dirección IP determinada es accesible en línea, para lo cual se envía un paquete y se espera la respuesta. Ping se usa para probar y depurar una red, y para determinar si un usuario o servidor está en línea.</li> <li>• Ipconfig es una utilidad de línea de comando Windows que administra la dirección IP asignada a la máquina en la que se está ejecutando. Muestra la IP actualmente asignada a la computadora, la máscara de subred y las direcciones de gateway predeterminadas.</li> </ul>

## Control ActiveX activador de programa

Si el acceso al escritorio está restringido y usted usa el activador de programa – control ActiveX para iniciar un visor de archivos, editor de texto o lector PDF, el sistema se bloqueará cuando intente abrir un archivo.

Para evitar este problema, asocie un archivo con la aplicación que está activando. El visor, editor o lector de PDF se abrirán automáticamente con el archivo asociado.

## La aplicación no se ejecuta

Si una aplicación de terminal no se ejecuta con la puesta en marcha, puede haber un problema con la aplicación FactoryTalk View Machine Edition (ME).

- Verifique que se haya configurado una pantalla de puesta en marcha y que el archivo de tiempo de ejecución sea de una versión compatible.
- Intente ejecutar la aplicación manualmente. Si la aplicación se ejecuta manualmente, es posible que el sistema operativo se esté iniciando con una ruta de acceso directo no válida. Revise los accesos directos en la carpeta Windows Startup.

`\Windows\StartUp`

Revise la sintaxis de cada ruta de acceso directo en la carpeta Startup y verifique que exista una aplicación objetivo válida.

- Verifique que a la aplicación no le falten componentes o DLL requeridos. Desinstale y vuelva a cargar la aplicación.

## Acceso al modo de configuración

Para obtener acceso al modo de configuración mientras una aplicación se está ejecutando, la aplicación FactoryTalk View ME debe contener una pantalla con un botón Goto Configuration Mode. Cuando la aplicación se está ejecutando, usted puede presionar este botón para obtener acceso al modo de configuración.

Si una aplicación en ejecución no contiene un botón Goto Configuration Mode, usted puede obtener acceso al modo de configuración durante la puesta en marcha de dos maneras:

- Entre al modo seguro desde las pantallas de mantenimiento general. Consulte la [página 174](#) para obtener detalles.
- Detecte una petición de modo seguro al momento de la puesta en marcha; para ello deberá habilitar esta opción de puesta en marcha en el cuadro de diálogo System del panel de control. Consulte la [página 102](#) para obtener detalles.

**SUGERENCIA** Si el terminal está configurado para entrar en el modo de configuración en el momento de la puesta en marcha y no lo hace, entonces vuelva a cargar el firmware.

## Errores del sistema de archivos

Los errores del sistema de archivos son raros ya que el sistema interno de archivos ofrece transacciones seguras. Siempre detenga las aplicaciones antes de desconectar la alimentación eléctrica, a fin de que los datos se purguen limpiamente al sistema de archivos y para que el sistema de archivos se detenga de manera ordenada.

No retire los dispositivos de almacenamiento externo USB o SD mientras se está escribiendo en el dispositivo. Si bien la aplicación FactoryTalk View Machine Edition (ME) se ejecuta desde la RAM, funciones tales como el registro de datos, el registro de eventos y las tendencias históricas, escriben en memoria no volátil y deben detenerse antes de desconectar la alimentación eléctrica.

## Diagnósticos avanzados

Ping e ipconfig son herramientas valiosas para depurar la red junto con cierto conocimiento de IP y los códigos de error Winsock:

- Trate de aplicar el comando ping al anfitrión de destino.
- Verifique la dirección de destino.
- Verifique si tiene un enrutador configurado en su sistema de red (su implementación WinSock).
- Use el comando tracert en la línea de comando del escritorio y trate de determinar dónde ocurre el fallo en la ruta entre su anfitrión y el anfitrión de destino.

Entre otras sugerencias de diagnóstico que pueden ser útiles se incluyen las siguientes:

- Aproveche la conectividad alternativa – mouse versus pantalla táctil, teclado conectado versus teclado, comunicaciones en serie y conexiones Ethernet alternativas.
- Examine la carpeta \Windows\DumpFiles para determinar si hay registros de bloqueo cuando se sospeche que ha ocurrido un bloqueo de la aplicación o del sistema operativo.

El archivo de volcado se puede ver sin conexión en una estación de trabajo, utilizando las herramientas de desarrollo o depuración de Windows habituales, como Visual Studio o WinDBG. Como mínimo, la información del archivo de volcado incluirá la fecha y la hora de la excepción, el tipo de excepción, el nombre del proceso de infracción y el estado del registro, incluido el contador del programa.

- Almacene las utilidades Autorun.exe en una tarjeta SD para que puedan ejecutarse fácilmente con solo insertar la tarjeta en la ranura para tarjeta SD del terminal.
- Conozca los accesos directos por teclado de modo que pueda navegar por el sistema sin un mouse o pantalla táctil.
- Revise el registro de eventos del sistema en la aplicación del panel de control Hardware Monitor o bajo Terminal Settings>System Event Log en el modo de configuración de FactoryTalk View ME. Busque condiciones de error o razones que puedan causar comportamientos o reinicios inesperados.
- Verifique los ajustes de configuración en el panel de control del escritorio del terminal o en el modo de configuración de FactoryTalk View ME.

## Acceso a operaciones de mantenimiento

El terminal generalmente abre el escritorio Windows o una aplicación FactoryTalk View ME al momento de la puesta en marcha. También puede iniciar el sistema en el modo de mantenimiento para fines de diagnóstico y reparación.

**Tabla 86 – Operaciones de puesta en marcha de mantenimiento**

Operación	Descripción
None	Sale del modo de mantenimiento y continúa con un reinicio normal.
Safe mode	<p>Inicia el sistema en el modo de funcionamiento seguro. Este es un modo de diagnósticos con funcionalidad reducida que le permite recuperarse de una anomalía de software. En el modo seguro usted puede reparar aplicaciones infractoras o cambios que causaron la anomalía.</p> <p><b>Importante:</b> El software FactoryTalk View ME Station no ejecutará la aplicación .mer HMI al momento de la puesta en marcha si se ha cargado una, sino que entrará al modo de configuración. La aplicación HMI se ejecutará la próxima vez que se restablezca el sistema.</p>
Restore factory defaults	<p>Restaura todos los medios físicos de almacenamiento en el terminal a su estado predeterminado en la fábrica, incluidos firmware, registro, sistema de archivos y datos de configuración.</p> <p>Típicamente, esta opción se usa para recuperarse de una actualización de firmware que falló.</p> <p><b>Importante:</b> Todos los medios de almacenamiento se devuelven a su estado original en el momento de la compra. Todas las actualizaciones de firmware instaladas por el usuario quedan eliminadas.</p> <p>Consulte <a href="#">Restauración de los valores predeterminados de fábrica en la página 176</a> para obtener detalles sobre cómo realizar una restauración.</p>
Reset terminal	<p>Restaura a su estado predeterminado todos los datos de configuración y almacenamiento accesible al usuario en el terminal. Se retiene la revisión de firmware actual.</p> <p><b>Importante:</b> Todos los medios de almacenamiento se devuelven a su estado original en el momento de la compra, excepto el firmware. Se retiene la última imagen de FactoryTalk View ME. Todos los cambios o adiciones en los datos de usuario se pierden.</p>
Display resolution (terminales 700 a 1500 solamente)	<p>Establece la resolución de pantalla en el momento de la puesta en marcha. Si el sistema no puede detectar la resolución, usted puede seleccionar la resolución apropiada en función del modelo del terminal.</p> <ul style="list-style-type: none"> <li>• Auto – detecta automáticamente la resolución de la pantalla.</li> <li>• VGA – establece la resolución en 640x480x16 para los terminales 700 y 1000.</li> <li>• SVGA – establece la resolución en 800 x 600 x 16 para los terminales 1250.</li> <li>• XVGA – establece la resolución en 1024 x 768 x 16 para el terminal 1500.</li> </ul> <p>Las pantallas 400 y 600 son 320x240 QVGA.</p>

Realice las operaciones de mantenimiento **en este orden** para diagnosticar y reparar problemas de operación con su terminal.

1. Safe mode – evita que una aplicación se inicie automáticamente.
2. Reset terminal – elimina aplicaciones instaladas por el usuario, cambios de configuración del usuario y los datos accesibles al usuario.
3. Restore factory defaults – retorna el terminal al estado original en que estaba al momento de la compra.

## Acceso a las operaciones de mantenimiento

Siga estos pasos para obtener acceso a las acciones de mantenimiento durante la puesta en marcha:

**SUGERENCIA** Los terminales requieren un teclado USB conectado para navegar en el modo de mantenimiento.

1. Introduzca una sonda delgada y no conductiva en el agujero con la inscripción Default en la parte trasera del módulo lógico y presione el interruptor.

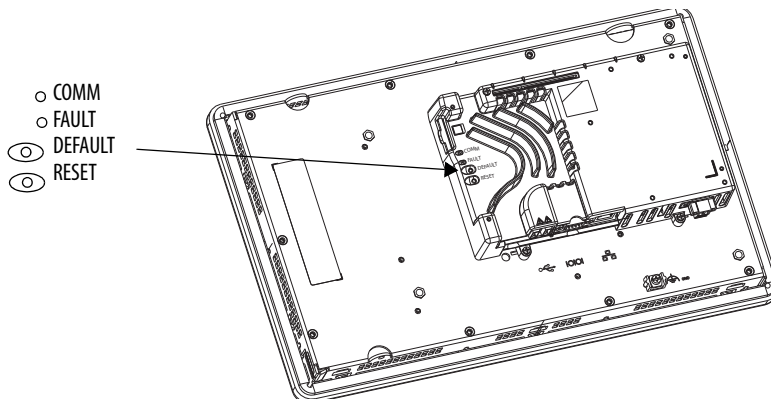

**SUGERENCIA** Para obtener acceso a este menú desde un estado de fallo, presione el interruptor Reset y seguidamente presione y mantenga presionado el interruptor Default hasta que vea el menú.

El terminal se reinicia en el modo de mantenimiento con el brillo de la pantalla establecido al 100%. Consulte [Tabla 86 en la página 174](#) para obtener una descripción de las operaciones de mantenimiento.

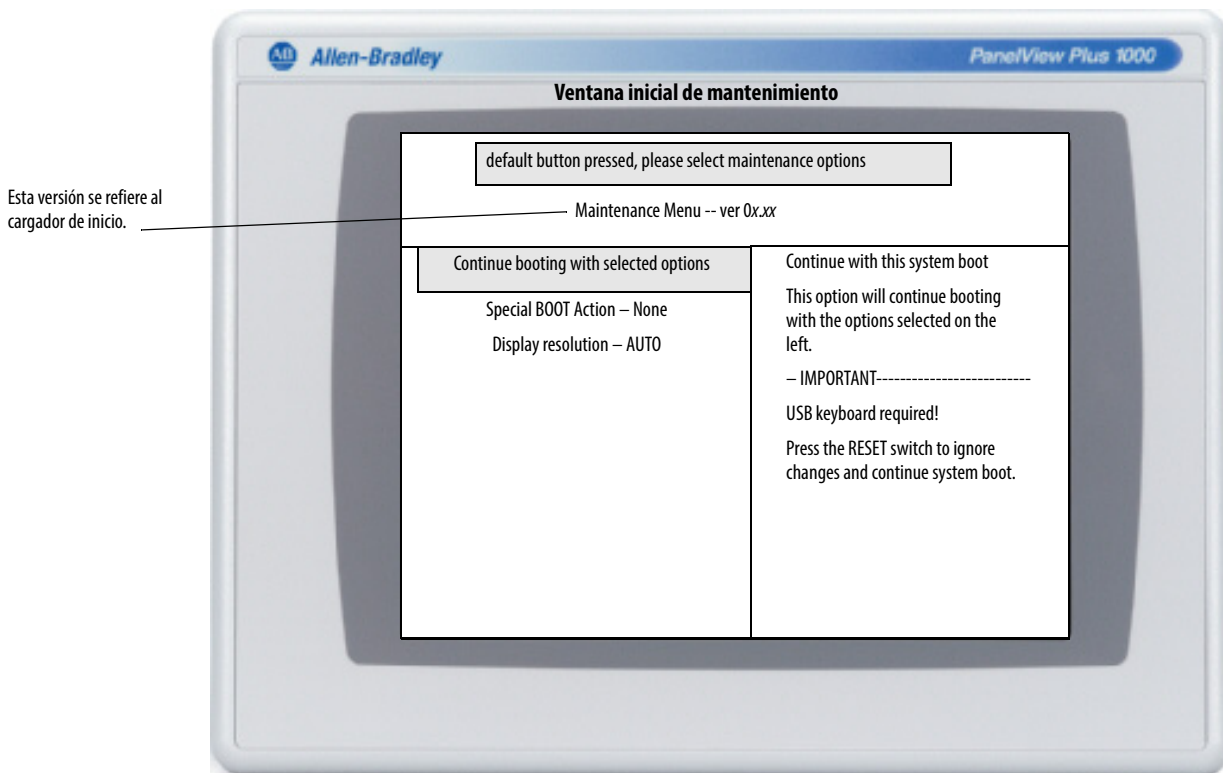

**SUGERENCIA** Use las teclas situadas en la parte inferior de la ventana para hacer selecciones.

2. Presione las teclas de flecha hacia arriba y hacia abajo del teclado o del teclado conectado para moverse hacia arriba y hacia abajo por la lista de las opciones de mantenimiento:
  - Continúe iniciando con la opción de selección.
  - Special Boot Action
  - Display Resolution (no en los terminales 400 y 600)
3. Con una opción seleccionada, presione las teclas hacia la derecha o izquierda para alternar entre las operaciones o ajustes disponibles.  
El resultado de cada acción se explica a la derecha.

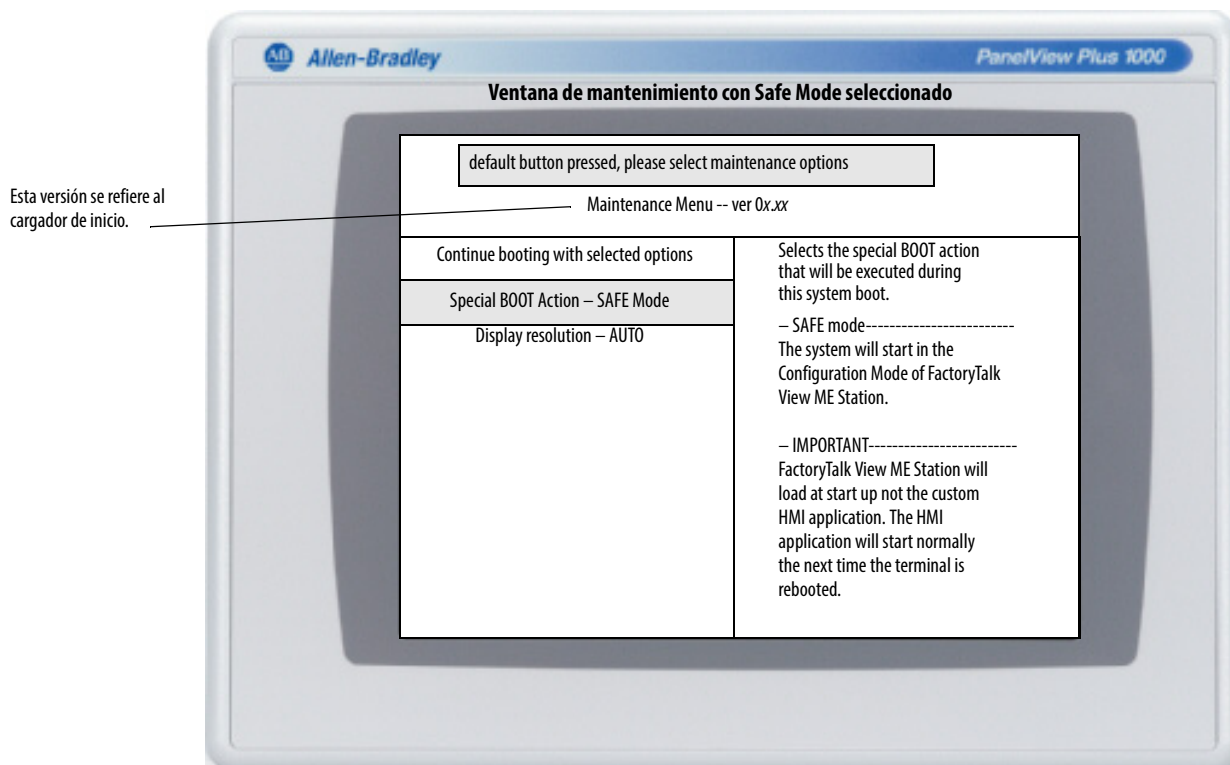

4. Siga estos pasos cuando haga sus selecciones.
  - a. Presione la flecha hacia arriba para regresar a 'Continue booting with selected options'.
  - b. Presione la tecla Enter para continuar con el arranque.

## Restauración de los valores predeterminados de fábrica

Para recuperarse de un fallo de actualización de firmware, como por ejemplo, el código irrecuperable 0F, necesita restaurar el terminal a su estado predeterminado de fábrica que tenía al momento de la compra.

Siga estos pasos para restaurar los valores predeterminados de fábrica desde el modo de mantenimiento.

**SUGERENCIA** Los terminales requieren un teclado USB conectado para navegar en el modo de mantenimiento.

1. Mientras mantiene presionado el interruptor Default situado en la parte posterior del módulo de lógica, presione y suelte el interruptor Reset.



Después de soltar el interruptor Reset, suelte el interruptor Default para ingresar al menú Maintenance.

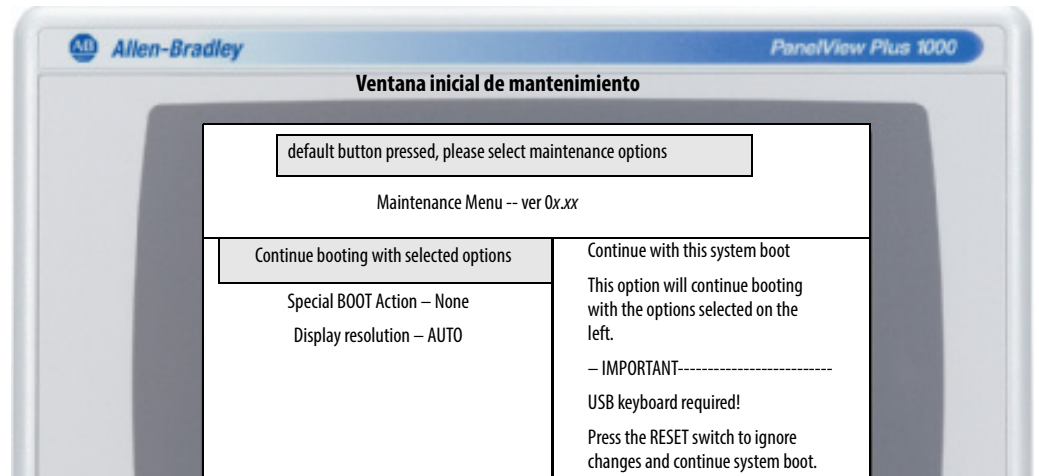

**SUGERENCIA** Use las teclas situadas en la parte inferior de la ventana para hacer selecciones.

2. Presione la flecha hacia abajo del teclado para seleccionar la siguiente opción:  
Special BOOT Action – None
3. Presione la flecha hacia la derecha tres veces para seleccionar la siguiente opción:  
Special BOOT Action – Restore Factory Defaults.

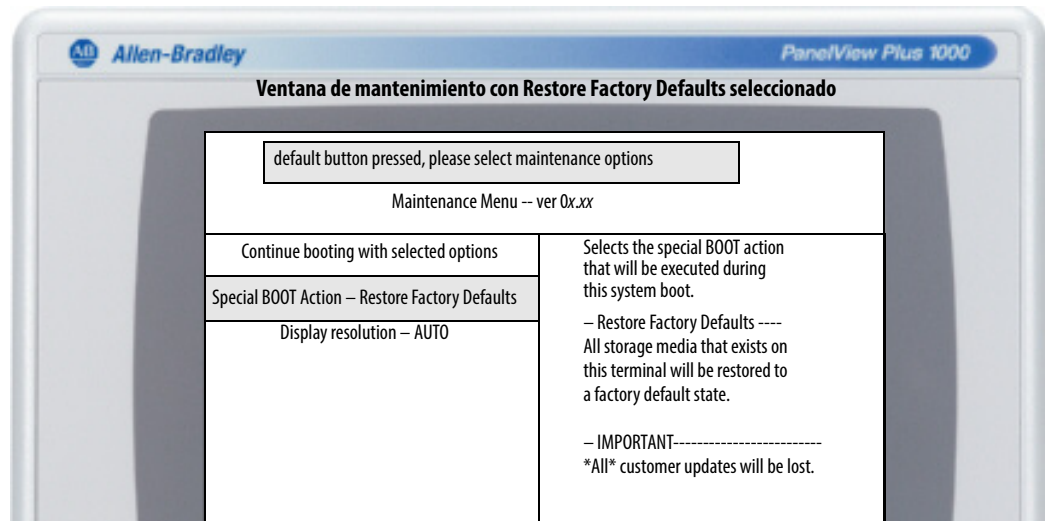

4. Presione la flecha hacia arriba para seleccionar “Continue booting with selected options”.
5. Presione Enter en el teclado para iniciar el proceso de restauración a los valores predeterminados de fábrica.

El terminal se devuelve al estado en que estaba al momento de la compra, incluidos el firmware, registro, sistema de archivos y áreas de almacenamiento. Todos los datos de usuario se pierden después de la restauración.

**Notas:**

## Fuentes residentes en el terminal

### Fuentes True Type

La tabla lista las fuentes True Type preinstaladas en los terminales.

La fuente predeterminada del sistema es Tahoma.

**SUGERENCIA** La fuente Arial Unicode MS contiene casi 50,000 caracteres y proporciona compatibilidad de idioma predeterminada para muchos idiomas y tipos de escritura no latinos, inclusive árabe, hebreo, vietnamita, tailandés, hindi (Devanagari) y otros idiomas índicos. La fuente también incluye compatibilidad con los idiomas chino, japonés y coreano (CJK).

Puede cargar fuentes adicionales en el sistema copiando los archivos de fuentes en la carpeta `\Windows\Fonts` en el escritorio del terminal. Para obtener acceso a esta carpeta, seleccione el icono My Device en el escritorio del terminal y seleccione `Start>Programs>Windows Explorer`.

**Tabla 87 – Fuentes True Type**

Fuentes True Type	Nombre de archivo
Arial Unicode MS versión 1.01	arialuni.ttf
<b>Fuentes latinas</b>	
Arial	
Arial (subconjunto 1_30)	arial_1_30.ttf
Arial Black	arialk.ttf
Arial Bold	arialbd.ttf
Arial Bold Italic	arialbi.ttf
Arial Italic	ariali.ttf
Comic Sans MS	
Comic Sans MS	comic.ttf
Comic Sans MS Bold	comicbd.ttf
Courier New	
Courier New (subconjunto 1_30)	cour_1_30.ttf
Courier New Bold	courbd.ttf
Courier New Bold Italic	courbi.ttf
Courier New Italic	couri.ttf
Georgia	
Georgia	georgia.ttf
Georgia Bold	georgiab.ttf
Georgia Bold Italic	georgiaz.ttf
Georgia Italic	georgiai.ttf
Impact	impact.ttf
Kino	kino.ttf
Microsoft Logo	mslogo.ttf
Symbol	symbol.ttf

**Tabla 87 – Fuentes True Type**

<b>Fuentes True Type</b>	<b>Nombre de archivo</b>
Tahoma	
Tahoma (subconjunto 1_07)	tahoma_1_07.ttf
Tahoma Bold	tahomabd.ttf
Times New Roman	
Times New Roman (subconjunto 1_30)	times_1_30.ttf
Times New Roman Bold	timesbd.ttf
Times New Roman Bold Italic	timesbi.ttf
Times New Roman Italic	timesi.ttf
Trebuchet MS	
Trebuchet MS	trebuc.ttf
Trebuchet MS Bold	trebucbd.ttf
Trebuchet MS Bold Italic	trebucbi.ttf
Trebuchet MS Italic	trebucit.ttf
Verdana	
Verdana	verdana.ttf
Verdana Bold	verdanab.ttf
Verdana Bold Italic	verdanaz.ttf
Verdana Italic	verdanai.ttf
Webdings	webdings.ttf
Wingding	wingding.ttf
Fuentes de PanelView	
PV 12 x 24, PV 12 x 8	PV12x24.ttf, PV12x8.ttf
PV 16 x 24	
PV 18 x 16, PV 18 x 8	
PV 24 x 32	
PV 32 x 40, PV 32 x 64	
PV 4 x 6	
PV 6 x 16, PV 6 x 24, PV 6 x 8, PV 6 x 9	
PV 8 x 16, PV 8 x 20, PV 8 x 24	
PV Double High	PVdouble_high.ttf
PV Double Wide	PVdouble_wide.ttf
PV Extra Large	PVextra_large.ttf
PV Large	PVlarge.ttf
PV Small	PVsmall.ttf
PV Tiny	PVtiny.ttf
PV Very Tiny	PVvery_tiny.ttf
Fuentes del oriente asiático	
Gulim versión 2.21 – Coreano	gulim.ttc
MS Gothic versión 2.30 – Japonés	gulim.ttc

## Instalaciones en exteriores para pantallas de alto brillo

### Consideraciones importantes

Cuando use un módulo de pantalla de alto brillo en exteriores, número de catálogo 2711P-RDT12H, existen consideraciones importantes para maximizar la vida útil en campo de la pantalla y bisel frontal:

- Usar un visor y recubrimiento antideslumbrante
- Seleccionar el envolvente apropiado
- Utilizar la orientación apropiada del terminal

La radiación ultravioleta y la radiación infrarroja pueden reducir la vida útil en campo de cualquier dispositivo electrónico. Si bien los materiales usados en los bisel del terminal proporcionan larga vida útil, ésta puede prolongarse por medio de la instalación apropiada.

---

**IMPORTANTE** El módulo de pantalla de alto brillo es compatible solo con módulos lógicos alimentados por CC, números de catálogo 2711P-RP8D, 2711P-RP8DK, 2711P-RP9D, 2711P-RP9DK. No puede utilizarse en módulos lógicos con alimentación por corriente alterna.

---

### Uso de recubrimiento antideslumbrante

Con el transcurso del tiempo, la radiación ultravioleta (UV) del sol causa que todos los plásticos se debiliten, se destiñan o se vuelvan amarillentos. El uso de un recubrimiento antideslumbrante, número de catálogo 2711P-RGT12 protege la parte frontal del terminal contra la radiación UV y aumentará considerablemente su vida útil en campo.

### Uso de un visor solar

Si el módulo de pantalla de alto brillo está bajo la luz solar directa durante las horas más calurosas del día y la temperatura ambiente exterior supera los 40 °C (104 °F), use el kit de visor, número de catálogo 2711P-RVT12. El visor reduce la carga solar a la que está expuesta la parte frontal de la pantalla, y ayuda a mantener la temperatura dentro de las especificaciones.

El módulo de pantalla de alto brillo tiene un sensor de temperatura incorporado que reduce automáticamente la intensidad de la luz de retroiluminación si la temperatura dentro del gabinete supera los 55 °C (131 °F). Esto reduce el riesgo de que la pantalla sufra daños.

## Selección de un envolvente

El color de la pintura, el tamaño y la potencia disipada por los componentes internos de un envolvente afectan el aumento de temperatura dentro del gabinete. Hoffman, socio del programa Encompass de Rockwell Automation, puede proporcionarle información que le ayude a seleccionar el envolvente y los accesorios de calentamiento/enfriamiento para cumplir con los requisitos de temperatura del equipo instalado. Visite <http://www.hoffmanonline.com>.

Es posible que se requieran ventiladores de agitación o enfriamiento activo en lugares de elevada altitud y alta temperatura ambiente para mantener la temperatura interna del envolvente por debajo de 55 °C (131 °F). Use un calentador en instalaciones en las que la temperatura ambiente es inferior a 0 °C (32 °F).

## Consideraciones sobre la luz de retroiluminación

La luz de retroiluminación de la pantalla de alto brillo genera calor considerable cuando se establece a la máxima intensidad. Para minimizar el calor generado y aumentar la vida útil de la luz de retroiluminación, reduzca la intensidad de la pantalla usando el protector de pantalla con un retardo de 5...10 minutos.

## Orientación del terminal

En exteriores evite colocar el terminal al lado sur (lado norte en el hemisferio sur) o al lado oeste de un gabinete, si es posible. Esto reduce el aumento de calor debido a la carga solar durante las horas más calurosas del día.

Monte el terminal verticalmente para minimizar la carga solar sobre la pantalla. No instale el terminal en un envolvente inclinado si queda expuesto a la luz solar directa.

## A

### acceso al escritorio

- abierto versus cerrado 12
- establecer contraseña 57
- estado predeterminado de fábrica 13
- habilitar 55
- inhabilitar 56
- restablecer contraseña 57

### accesorios

- accesorios de montaje 26
- batería 26
- fuelle de alimentación eléctrica y bloques de terminales 26
- luces de retroiluminación 24
- módulos de comunicación 23
- módulos lógicos 23
- placas de adaptación 26
- recubrimientos antideslumbrantes 24
- repuestos de bisel 26
- tarjetas SD 24
- visor solar 24

### actualización del firmware

- a través de la red 162

### actualizaciones de firmware

- asistente de actualización de firmware 158
- recuperación de fallo 169, 176
- uso del dispositivo de almacenamiento 159

### administrador de logotipos 100

### ajustes de comunicación RSLinx 59

### ajustes de la pantalla

- FactoryTalk View ME 68
- modo de configuración 68

### ajustes de los teclados

- FactoryTalk View ME 70
- panel de control 97
- resolución de problemas 171

### ajustes de pantalla

- panel de control 98
- resolución 174

### ajustes de terminal

- diagnóstico 76
- formato de fecha corta 85
- formato de la hora 84
- registro de eventos del sistema 77
- zona horaria 81

### ajustes del terminal 48

- fecha 80
- hora 81

### ajustes regionales

- FactoryTalk View ME 83–85

### alimentación de CA

- conexión 42

### alimentación de CC

- conexión 40

### alimentación eléctrica de CA

- módulo de fuente de alimentación de CA 134
- tierra física de protección 41
- tierra física funcional 41

### alimentación eléctrica de CC

- fuelle de alimentación eléctrica externa 39
- tierra física 39

### aplicación

- cargar .MER 50
- ejecutar 50
- resolución de problemas 172

## B

### batería 26

- advertencia en la puesta en marcha 101
- sustitución 132

### brillo de la pantalla

- FactoryTalk View ME 68
- panel de control 98

## C

### cables 155

### cables de tiempo de ejecución 155

### calibración de pantalla táctil

- FactoryTalk View ME 71
- panel de control 97

### características de los terminales

- 400 14
- 600 15
- 700 a 1500 17

### características extendidas 12, 89

### cargar una aplicación 50

### componentes con certificación naval 19, 23

### comunicación

- ControlNet 152
- dirección del controlador 61
- en serie 146
- Ethernet 61, 144
- KEPServer 59, 115
- módulo DH+/DH485 149
- RSLinx Enterprise 59

### comunicaciones en serie

- cable eliminador de módem 147
- conexiones 146
- DF1 146
- DH485 146
- puertos 146
- transferencia de aplicaciones 146
- uso de un módem 147

### conexiones de alimentación

- reinicio 44

### conexiones de alimentación eléctrica

- alimentación CC 38
- módulo de fuente de alimentación de CA 134

### conexiones eléctricas

- alimentación eléctrica de CA 41
- bloque de terminales 37

### configuración de impresión

- para alarmas 73
- para mensajes de diagnóstico 73
- para pantallas 73

### configuración de KEPServer 115

### configuración predeterminada de fábrica 174

### contraseña

- acceso al escritorio 57
- establecer contraseña 57
- restablecer contraseña 57

**Control ActiveX activador de programa** 172**control de luz de retroiluminación** 68**controles ActiveX** 12, 79

activador de programa 172

**ControlNet**

cables 154

controladores compatibles 152

descripción general 152

protocolo ControlNet 152

requisitos de software 153

**copia de archivos**

aplicaciones 67

archivos de fuentes 67

**copia de seguridad de la imagen del terminal** 92**copia de seguridad y restauración** 92**cuentas de usuario** 104**cursor**

FactoryTalk View ME 69

panel de control 99

**D****DH485**

conectores de puerto 149

conexiones de red 149

indicadores de estado 149

**DHPlus**

conectores de puerto 149

conexiones de red 151

indicadores de estado 149

**diagnóstico**

en FactoryTalk View ME 76

**diagnóstico avanzado** 103**dimensiones**

corte del panel 30

producto 31

**dimensiones de corte del panel** 30**dimensiones del producto** 31**dispositivos de entrada**

FactoryTalk View ME 70

mouse 70, 72

panel de control 97

**E****ejecutar una aplicación cargada** 50**eliminación de archivos**

aplicaciones 65

archivos de fuente 65

archivos de registro 65

**entrada de cadenas** 70**entrada de teclado** 19**errores del temporizador de vigilancia** 103**estilos de botones** 102**Ethernet**

DHCP 62

dirección IP 61

direcciones de servidor de nombres 63

indicadores de estado 144

pines del conector 144

puerto 18

resolución de problemas 171

velocidad del vínculo 63

**F****FactoryTalk View Machine Edition Station** 13**FactoryTalk View ME** 59, 77, 78, 79

acceso al escritorio 55

ajustes de Ethernet 61

ajustes de los teclados 70

ajustes de pantalla 68

ajustes del terminal 48

ajustes regionales 83–85

calibración de pantalla táctil 71

cursor 69

diagnóstico 75

dirección IP 62

dispositivos de entrada 70

ejecutar una aplicación 50

entrada de cadenas 70

habilitar o inhabilitar la visualización de

alarmas 79

información del sistema 79

modo de configuración 45

nombre de dispositivo del terminal 64

opciones de impresión 73

opciones de puesta en marcha 51

operaciones de hora y fecha 79

protector de pantalla 69

registro de eventos del sistema 77

temperatura de la pantalla 68

temperatura del procesador 78

transferencia de archivos 65

verificación de integridad de archivos 75

vinculación de fuentes 86

voltaje de la batería 78

**FactoryTalk View Studio para ME** 13**FactoryTalk ViewPoint** 13**fecha y hora** 80**fuelle de alimentación eléctrica externa** 39**fuelle de alimentación eléctrica y bloques de****terminales** 26, 37**fuentes** 179

vinculación 86

**funcionalidad de botón derecho en la pantalla****táctil** 88**H****habilitar el acceso al escritorio** 55**I****idiomas** 83**indicadores de estado** 18, 144**información del sistema**

FactoryTalk View ME 79

panel de control 101

**información sobre ambiente y envoltente** 27**instalación**

ambiente y envoltente 27

batería 132

bisel 126

cortes en el panel 30

dimensiones del producto 31

dispositivos periféricos USB 29, 142

etiqueta del producto 136

insertos de inscripción del teclado 137

luz de retroiluminación 128



montaje de los terminales 700 a 1500 35  
 pantallas de alto brillo 181  
 zona peligrosa 28  
**Internet Group Management Protocol (IGMP)** 145  
**interruptor predeterminado** 175

## L

**lector de PDF** 89  
**lector PDF** 12, 119  
**limpieza de la pantalla** 139  
**luz de retroiluminación** 24  
 brillo 68, 98

## M

**mensajes de error** 168  
**modo de configuración**  
 acceso 45  
 ajustes del terminal 48  
 cargar una aplicación 50  
 ejecutar una aplicación 50  
**modo seguro** 102, 174  
**módulo de comunicación** 17, 23  
 instalación 122  
 sustitución 123  
**módulo de pantalla** 17, 19, 22, 139  
**módulo lógico** 17, 18, 23  
 sustitución 122  
**montaje** 35  
 accesorios 26  
**mouse** 70, 72  
 resolución de problemas 170

## N

**navegador web** 12  
**nombre de dispositivo** 64  
**números de catálogo**  
 accesorios 22  
 módulos de comunicación 23  
 módulos de pantalla 22  
 módulos lógicos 23  
 terminales 400 y 600 20  
 terminales 700 a 1500 21

## O

**opciones de puesta en marcha** 13, 44  
 cambio del estilo de botón 102  
 detección del modo seguro 102  
 diagnósticos avanzados 103  
 ejecutar modo de configuración 52, 53  
 ejecutar una aplicación cargada 54  
 FactoryTalk View ME 51  
 inhabilitar FactoryTalk View ME Station 52  
 inhabilitar modo de configuración 52  
 mostrar advertencia de batería 101  
 mostrar errores del temporizador de vigilancia 103  
 panel de control 101  
 sistema abierto o cerrado 102

## operaciones de hora y fecha

FactoryTalk View ME 79

## operaciones de mantenimiento

acceso 175  
 configuración predeterminada de fábrica 174  
 interruptor predeterminado 175  
 modo seguro 174  
 resolución 174

## P

### panel de control 91

actualizaciones de logotipo 100  
 advertencia acerca de la batería 101  
 ajustes de los teclados 97  
 calibración de pantalla táctil 97  
 copia de seguridad y restauración 92  
 cuentas de usuario 104  
 cursor 99  
 diagnóstico avanzado 103  
 fondo del escritorio 98  
 opciones de puesta en marcha 101  
 panel de entrada 90  
 procesos en ejecución 95  
 protector de pantalla 99  
 registro de eventos del sistema 95  
 servidores de red 106  
 temperatura de la pantalla 96  
 temperatura del procesador 96  
 voltaje de la batería 96

### panel de entrada 47

### pantalla táctil 16, 19

### pantallas de alto brillo

instalación 181  
 recubrimiento antideslumbrante 181  
 visor solar 181

### pautas de seguridad y cableado 141

### placas de adaptación 26

### protector de pantalla

FactoryTalk View ME 69  
 panel de control 99

### protocolo IGMP 145

### puertos USB

instalación 29  
 pines de los conectores 142  
 puerto de dispositivo 14, 15, 18, 142  
 puertos anfitriones 14, 15, 18, 29, 142

### puesta en marcha

anomalías 172  
 inicial 43  
 mensajes de error 167, 168

## R

### ranura para tarjeta 14, 15, 18

### recubrimientos antideslumbrantes 24, 181

### registro de eventos del sistema 167

FactoryTalk View ME 77  
 panel de control 95

### registros

archivos de aplicación 75  
 archivos de tiempo de ejecución 75  
 registro de eventos del sistema 77, 95, 167

### reiniciar sistema 43

### repuesto de bisel 26

**repuestos de bisel** 126

**resolución de problemas** 165

- acceso al modo de configuración 172
- arranque en el modo seguro 174
- cambio de la resolución de pantalla 174
- conexión a Ethernet 171
- general 166
- mensajes de error de puesta en marcha 168
- mouse 170
- opciones avanzadas 173
- operaciones de mantenimiento 174
- restablecimiento de la configuración prede-terminada de fábrica 174
- teclado 171
- verificación de la alimentación eléctrica 166

**restablecer terminal**

- interruptor de restablecimiento 18, 43

**restablecimiento de la configuración prede-terminada de fábrica** 174, 176

**restablecimiento del terminal** 174

- desde la ventana de mantenimiento 174

**restauración de la imagen del terminal** 92

**restauración de los valores predeterminados de fábrica** 174

**revisiones del firmware** 79

- FactoryTalk View ME 79
- panel de control 101

## S

**servidor de archivos** 89

- configuración 115

**servidor ftp** 12, 89

- conexión que requiere autenticación 114
- configuración 112
- ejemplo de inicio de sesión anónimo 113
- protección 112

**servidor UPnP** 89

**servidor VNC** 89

- configuración 107
- ejemplo de conexión de control y visualización 109
- ejemplo de conexión de visualización solamente 108
- operaciones de control 107
- operaciones de visualización solamente 107
- seguridad 107
- visores de cliente 88, 107

**servidor web** 89

- configuración 111

**servidores**

- archivo 89, 115
- ftp 89, 112
- habilitar o inhabilitar 106
- UPnP 89
- ViewPoint 89
- VNC 89, 106, 107
- web 89, 111

**servidores de red** 89, 106

- archivo 115
- ftp 112
- habilitar o inhabilitar 106
- vnc 107
- web 111

## Simple Network Management Protocol (SNMP) 145

**sistema abierto** 12, 102

**sistema abierto versus cerrado** 12, 102

**sistema cerrado** 12, 102

**sistema operativo** 12, 87

- características extendidas 12
- compatibilidad con aplicaciones 88
- compatibilidad con redes 88
- compatibilidad con secuencias de comandos (scripting) 88
- compatibilidad con servidores 89
- sin características extendidas 12

**sistema operativo Windows CE** 13, 87

- con características extendidas 12
- sin características extendidas 12

**software compatible**

- FactoryTalk View ME Station 13
- FactoryTalk View Studio para ME 13
- FactoryTalk ViewPoint 13
- sistema operativo Windows CE 13

## T

**tarjeta SD** 24

- carga 138
- ranura 138
- uso para copia de seguridad y restauración de imagen 92

**temperatura**

- módulo lógico 96
- pantalla 96, 167
- procesador 78, 167

**temperatura de la pantalla**

- FactoryTalk View ME 68
- panel de control 96

**temperatura del procesador** 78

- FactoryTalk View ME 78
- panel de control 96

**terminales configurados** 18

- 400 y 600 con características extendidas 20
- 700 a 1500 con características extendidas 21
- terminales 400 y 600 20
- terminales 700 a 1500 21

**tierra física**

- alimentación eléctrica de CC 39

**tierra física de protección**

- alimentación eléctrica de CA 41

**transferencia de archivos** 67

## U

**unidad flash USB**

- uso para copia de seguridad y restauración de imagen 93

**uso de la memoria** 77

- FactoryTalk View ME 77
- panel de control 96

**V**

**verificación de la integridad** 75

**visor solar** 24

**visores de archivos** 89

**visores de Microsoft Office**

Excel 12, 89

PowerPoint 12, 89

Word 12, 89

**visualización de alarmas, habilitar o  
inhabilitar** 79

**voltaje**

batería 96, 167

**voltaje de la batería** 77

FactoryTalk View ME 77

panel de control 96

**W**

**Windows Explorer** 90

**Z**

**zona peligrosa** 28





## Servicio de asistencia técnica de Rockwell Automation

Rockwell Automation ofrece información técnica en la web para ayudarle a utilizar sus productos. En <http://www.rockwellautomation.com/support> podrá encontrar notas técnicas y de aplicación, ejemplos de códigos y vínculos a service packs de software. También puede visitar nuestro centro de asistencia técnica en <https://rockwellautomation.custhelp.com/>, donde encontrará actualizaciones de software, chat y foros de asistencia técnica, información técnica o respuestas a preguntas frecuentes, y podrá registrarse para recibir actualizaciones de notificación de productos.

Además, ofrecemos múltiples programas de asistencia de instalación, configuración y resolución de problemas. Para obtener más información, comuníquese con el distribuidor o con el representante de Rockwell Automation correspondiente a su localidad, o visite <http://www.rockwellautomation.com/services/online-phone>.

## Asistencia para la instalación

Si se le presenta algún problema durante las primeras 24 horas posteriores a la instalación, revise la información incluida en este manual. También puede comunicarse con el servicio de asistencia técnica al cliente para obtener ayuda inicial con la puesta en marcha del producto.

Estados Unidos o Canadá	1.440.646.3434
Fuera de Estados Unidos o Canadá	Utilice el <a href="#">Worldwide Locator</a> en <a href="http://www.rockwellautomation.com/rockwellautomation/support/overview.page">http://www.rockwellautomation.com/rockwellautomation/support/overview.page</a> o comuníquese con el representante local de Rockwell Automation.

## Devolución de productos nuevos

Rockwell Automation verifica todos sus productos antes de que salgan de la fábrica para ayudar a garantizar su perfecto funcionamiento. Sin embargo, si su producto no funciona y necesita devolverlo, siga los procedimientos indicados a continuación.

Estados Unidos	Póngase en contacto con el distribuidor. Para poder completar el proceso de devolución, deberá proporcionar al distribuidor un número de caso de servicio técnico (llame al número de teléfono que aparece arriba para obtenerlo).
Fuera de Estados Unidos	Comuníquese con el representante local de Rockwell Automation para obtener información sobre el procedimiento de devolución.

## Comentarios sobre la documentación

Sus comentarios nos ayudan a atender mejor sus necesidades de documentación. Si tiene sugerencias sobre cómo mejorar este documento, rellene este formulario, publicación [RA-DU002](#), disponible en <http://www.rockwellautomation.com/literature/>.

Rockwell Automation mantiene información medioambiental sobre sus productos actuales en su sitio web: <http://www.rockwellautomation.com/rockwellautomation/about-us/sustainability-ethics/product-environmental-compliance.page>.

**[www.rockwellautomation.com](http://www.rockwellautomation.com)**

### Oficinas corporativas de soluciones de potencia, control e información

Américas: Rockwell Automation, 1201 South Second Street, Milwaukee, WI 53204-2496 USA, Tel.: (1) 414.382.2000, Fax: (1) 414.382.4444

Europa/Medio Oriente/África: Rockwell Automation NV, Pegasus Park, De Kleetlaan 12a, 1831 Diegem, Bélgica, Tel.: (32) 2 663 0600, Fax: (32) 2 663 0640

Asia-Pacífico: Rockwell Automation, Level 14, Core F, Cyberport 3, 100 Cyberport Road, Hong Kong, Tel.: (852) 2887 4788, Fax: (852) 2508 1846

Argentina: Rockwell Automation S.A., Alem 1050, 5º Piso, CP 1001AAS, Capital Federal, Buenos Aires, Tel.: (54) 11.5554.4000, Fax: (54) 11.5554.4040, [www.rockwellautomation.com.ar](http://www.rockwellautomation.com.ar)

Chile: Rockwell Automation Chile S.A., Luis Thayer Ojeda 166, Piso 6, Providencia, Santiago, Tel.: (56) 2.290.0700, Fax: (56) 2.290.0707, [www.rockwellautomation.cl](http://www.rockwellautomation.cl)

Colombia: Rockwell Automation S.A., Edif. North Point, Carrera 7 N° 156 – 78 Piso 18, PBX: (57) 1.649.96.00 Fax: (57) 649.96.15, [www.rockwellautomation.com.co](http://www.rockwellautomation.com.co)

España: Rockwell Automation S.A., C/ Josep Plà, 101-105, 08019 Barcelona, Tel.: (34) 932.959.000, Fax: (34) 932.959.001, [www.rockwellautomation.es](http://www.rockwellautomation.es)

México: Rockwell Automation S.A. de C.V., Bosques de Cierulos N° 160, Col. Bosques de Las Lomas, C.P. 11700 México, D.F., Tel.: (52) 55.5246.2000, Fax: (52) 55.5251.1169, [www.rockwellautomation.com.mx](http://www.rockwellautomation.com.mx)

Perú: Rockwell Automation S.A., Av Victor Andrés Belaúnda N°147, Torre 12, Of. 102 – San Isidro Lima, Perú, Tel.: (511) 441.59.00, Fax: (511) 222.29.87, [www.rockwellautomation.com.pe](http://www.rockwellautomation.com.pe)

Puerto Rico: Rockwell Automation Inc., Calle 1, Metro Office # 6, Suite 304, Metro Office Park, Guaynabo, Puerto Rico 00968, Tel.: (1) 787.300.6200, Fax: (1) 787.706.3939, [www.rockwellautomation.com.pr](http://www.rockwellautomation.com.pr)

Venezuela: Rockwell Automation S.A., Edif. Allen-Bradley, Av. González Rincones, Zona Industrial La Trinidad, Caracas 1080, Tel.: (58) 212.949.0611, Fax: (58) 212.943.3955, [www.rockwellautomation.com.ve](http://www.rockwellautomation.com.ve)